

DMX5710S DMX50S DMX500S

MONITOR WITH RECEIVER

Quick Start Guide

MONITEUR AVEC RÉCEPTEUR

Guide de démarrage rapide

MONITOR CON RECEPTOR

Guía de inicio rápido

JVCKENWOOD Corporation

- Updated information (the latest Instruction Manual, system updates, new functions, etc.) is available from
- Des informations actualisées (le dernier mode d'emploi, les mises à jour du système, les nouvelles fonctions, etc.) sont disponibles sur
- Encontrará la información actualizada (el manual de instrucciones más reciente, actualizaciones del sistema, nuevas funciones, etc.) en



<<https://www.kenwood.com/cs/ce/>>

Model name indication position

See **Removing the trim plate (P.35)**

Position d'indication du nom du modèle

Reportez-vous à la section **Retrait de la plaque de garniture (p.53)**

Posición de la indicación del nombre del modelo

Consulte **Desmontaje de la placa embellecedora (P.53)**

Trim plate
Plaque de garniture
Marco

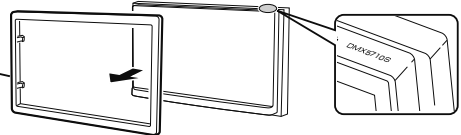

Take the time to read through this instruction manual.

Familiarity with installation and operation procedures will help you obtain the best performance from your new receiver.

For your records

Record the serial number, found on the back of the unit, in the spaces designated on the warranty card, and in the space provided below. Refer to the model and serial numbers whenever you call upon your KENWOOD dealer for information or service on the product.

Model DMX5710S / DMX50S / DMX500S Serial number _____

US Residence Only

Register Online

Register your KENWOOD product at www.kenwood.com/usa/

Important Notice on Software

Software License on This Product

The software embedded in this product comprises a number of independent software components, each of which is copyrighted by JVCKENWOOD Corporation or by a third party.

This product uses software components that are based on an End-User License Agreement (hereinafter called "EULA") stipulated by JVCKENWOOD Corporation and by third parties.

The EULA dictates the availability of the source codes of free-software components as a prerequisite to distributing them in executable form under the terms of the GNU General Public License or the Lesser General Public License (hereinafter called "GPL/LGPL"). To get information about the software components that are subject to the terms of the GPL/LGPL, please visit the following Website:

Website URL <https://www2.jvckenwood.com/gpl/>

Queries concerning the contents of the source code or the like will not be accepted.

Please note that software components based on a EULA that is not subject to the terms of the GPL/LGPL or those that have been developed or created by JVCKENWOOD Corporation will be excluded from the scope of source code disclosure.

Because licenses to use software components distributed under the GPL/LGPL are offered to the customers for free of charge, no warranty is granted to the customers, whether explicitly or implicitly, to the extent of the applicable laws.

Unless otherwise stipulated by the applicable laws or agreed upon in writing, the copyright holders or those who are entitled to modify and redistribute the software components are not held responsible for any and all damages resulting from their use or from inability to use them. For more information about the terms of use of the software components, required items of compliance and so on, please refer to the GPL/LGPL.

Customers wishing themselves to use a software component that is subject to the GPL/LGPL embedded in this product are encouraged to read the terms of the corresponding license before use. Because each individual license is prescribed by a third party other than JVCKENWOOD Corporation, the original (English) of the license is presented.

EULA

Software License Agreement

JVCKENWOOD Corporation (hereinafter called "Licensor") holds either the copyright to the embedded software or the right to sublicense it. This agreement establishes the conditions under which the customer uses this "Licensed Software."

The customer shall agree to the terms of this license agreement before proceeding to use Licensed Software.

This agreement is deemed to have taken effect when the customer (hereinafter called "User") has used a product implementation of Licensed Software.

The Licensed Software may contain software Licensor has been licensed to use by third parties directly or indirectly. Some third parties may have terms of use prescribed for their customers, apart from this Software License Agreement. This agreement does not apply to such software. Be sure to consult "Important Notice on Software" as presented separately.

Article 1 (General)

Licensor grants to User a non-exclusive, non-assignable right of use Licensed Software within the country where the User purchases the Product (hereinafter the "Country") (except for the exception provided for in Paragraph 1, Article 3).

Article 2 (Right of Use)

1. The rise of use granted under this agreement is the right to use Licensed Software in this product.
2. User may not duplicate, copy, modify, add to, translate or otherwise alter, or loan licensed Software and the associated literature in whole or in part.
3. Use of Licensed Software is limited to a private extent, and Licensed Software may not be distributed, licensed or sublicensed for any purposes whatsoever, including commercial use.
4. User shall use Licensed Software as per the instruction manual or instructions given in the help file and may not use or duplicate data in violations of the regulations of the Copyright Law or other governing laws by using Licensed Software in whole or in part.

Article 3 (Terms of License)

1. In assigning this product, User may not retain the original copy of the embedded Licensed Software (including associated literature, updates and upgrades) and any duplicates and associated literature with regard to the license to use Licensed Software. User may transfer Licensed Software only to the condition of binding the assignee to abide by the terms of this Software License Agreement.
2. User may not reverse-engineer, disassemble, decompile or otherwise analyze the source code of Licensed Software.

Article 4 (Rights to Licensed Software)

All rights to Licensed Software and the associated literature, including copyrights, shall reside with Licensor or the original right holder who has granted the Right of Use and right to sublicense to Licensor (hereinafter referred to as "Original Right Holder"), and User does not have any rights other than Right of Use granted hereunder with regard to Licensed Software and the associated literature.

Article 5 (Exemption Granted to Licensor)

1. Licensor and Original Right Holder do not assume any responsibility for damages caused to User or third parties resulting from the exercise by User of the license granted hereunder, unless otherwise provided by any law to the contrary.
2. Licensor does not warrant Licensed Software to be merchantable, compatible and fit for specific purposes.

Article 6 (Responsibility for Third Parties)

If disputes over the infringement of third parties' intellectual property rights, such as copyrights and patent rights, arise out of the use of Licensed Software by User, User shall resolve these disputes at User's own expenses while keep Licensor and Original Right Holder harmless.

Article 7 (Secrecy Obligation)

User shall keep confidential Licensed Software provided hereunder, information contained in the associated literature or the like and those provisions of this agreement not yet in public knowledge and may not disclose or leak these to third parties without prior written consent from Licensor.

Article 8 (Cancellation of the Agreement)

Licensor reserves the right to cancel this agreement forthwith and claim compensation from User for the damages caused by such cancellation when User:

- (1) Breaches any of the provisions of this agreement, or
- (2) Has received a petition for seizure, provisional seizure, provisional disposition or any other kind of compulsory execution.

Article 9 (Destruction of Licensed Software)

If this agreement is terminated under the provision of the foregoing paragraph, User shall destroy Licensed Software, along with all associated literature and its duplicates, within two (2) weeks from the date of termination.

Article 10 (Copyright Protection)

1. Copyrights and all other intellectual property rights relating to Licensed Software shall reside with Licensor and Original Right Holder and in no circumstances with User.
2. User shall abide by the laws relating to copyrights and intellectual property rights in using Licensed Software.

Article 11 (Export Control)

1. Licensed Software and the associated literature or the like may not be exported to places outside the Country (including transmission outside the Country over the Internet or the like).
2. User agrees that Licensed Software is subject to export controls imposed by the Country and the United States of America.
3. User agrees to comply with all the international and domestic laws that apply to this software (U.S. Export Administration Regulations and regulations established by the U.S., the Country and their governmental agencies regarding usage by end users and export destinations).

Article 12 (Miscellaneous)

1. Even if this agreement is invalidated in part by law, all other provisions shall remain in effect.
2. Licensor and User shall consult each other in good faith to resolve any matters not provided for in this agreement or questions arising from the interpretation of this agreement.
3. Licensor and User agree that this agreement is governed by the law of Japan and that all disputes involving claims and obligations that may arise out of this agreement will be settled by arbitration at the Tokyo District Court as the court of first instance.

Before Use

About the Quick start guide

This Quick Start Guide describes basic functions of this unit.

For detailed operations and information, refer to the INSTRUCTION MANUAL on the following website:

[<https://www.kenwood.com/cs/ce/>](https://www.kenwood.com/cs/ce/)



The Instruction manual is subject to change for modification of specifications and so forth. Be sure to download the latest edition of the Instruction manual for reference.

How to read this manual

- The screens and panels shown in this manual are examples used to provide clear explanations of the operations. For this reason, they may be different from the actual screens or panels used, or some display patterns may be different.
- **Indication language:** English indications are used for the purpose of explanation. You can select the indication language from the **SETUP** menu. See Instruction Manual.



This symbol on the product means there are important operating and maintenance instructions in this manual.

Be sure to carefully read instructions in this manual.

Precautions

▲ WARNINGS

■ To prevent injury or fire, take the following precautions:

- To prevent a short circuit, never put or leave any metallic objects (such as coins or metal tools) inside the unit.

- Do not watch or fix your eyes on the unit's display when you are driving for any extended period.
- If you experience problems during installation, consult your KENWOOD dealer.

■ Precautions on using this unit

- When you purchase optional accessories, check with your KENWOOD dealer to make sure that they work with your model and in your area.
- You can select language to display menus, audio file tags, etc. See Instruction Manual.
- The Radio Data System or Radio Broadcast Data System feature won't work where the service is not supported by any broadcasting station.

■ Protecting the monitor

- To protect the monitor from damage, do not operate the monitor using a ball point pen or similar tool with the sharp tip.

■ Cleaning the unit

- If the faceplate of this unit is stained, wipe it with a dry soft cloth such as a silicon cloth. If the faceplate is stained badly, wipe the stain off with a cloth moistened with neutral cleaner, then wipe it again with a clean soft dry cloth.

NOTE

- Applying spray cleaner directly to the unit may affect its mechanical parts. Wiping the faceplate with a hard cloth or using a volatile liquid such as thinner or alcohol may scratch the surface or erase screened print.

■ How To Reset Your Unit

- If the unit or the connected unit fails to operate properly, reset the unit. Press the <Reset> button. The unit returns to factory settings.

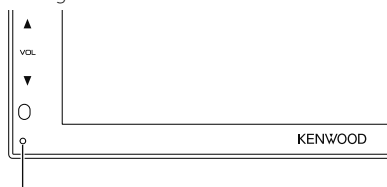

Reset button

Basic Operations

Turning on the Unit

- 1 Press the **HOME** button.
 - ▶ The unit is turned on.
- **To turn off the unit:**
- 1 Press and hold the **HOME** button.

NOTE

- If it is your first time turning the unit on after installation, it will be necessary to perform Initial setup (P.7).

Functions of the Buttons on the Front Panel

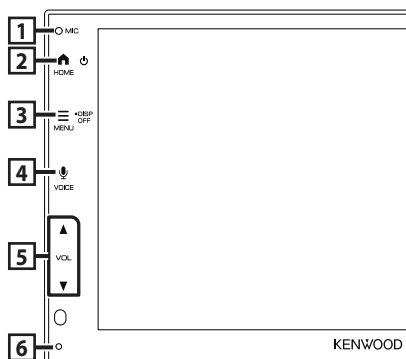

	Name • Motion
1	Built-in microphone • Speak via Bluetooth hands-free mode when a Bluetooth telephone is connected.
2	HOME • Displays the HOME screen • Press and hold to turn off the power. • When the power off, turns the power on.
3	MENU • Displays the popup menu screen. • Press and hold to turn off the screen.
4	VOICE • Displays the Voice Recognition screen. • When neither Apple CarPlay, Android Auto™, nor a Bluetooth Hands-Free phone is connected, pressing and holding displays Bluetooth pairing waiting dialog.

	Name • Motion
5	▼, ▲ (VOL) • Adjusts volume. The volume will go up until 15 when you keep pressing ▲.
6	Reset • If the unit or the connected unit fails to operate properly, the unit returns to initial settings when this button is pressed.

NOTE

- Noise inside the vehicle during a call may affect call quality. If call quality is poor, we recommend setting the air conditioner's fan to the lowest setting.

HOME screen descriptions

Most functions can be performed from the HOME screen.

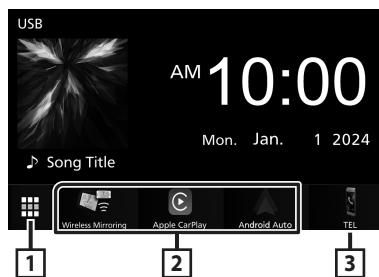

1	• Displays the source selection screen. (P.6)
2	• Short-cut playback source icons (P.6)
3	• Displays the Hands Free screen. (P.10) • When connecting as Apple CarPlay or Android Auto, it works as a phone provided in Apple CarPlay or Android Auto.







Select the playback source





1 Touch  on the HOME screen.



- 1 • Returns to previous screen.
- 2 • Changes the playback source.
- 3 • Displays the SETUP Menu screen.

From the screen, you can select the following sources and functions.

	<ul style="list-style-type: none"> • Switches to the Wireless Mirroring screen from the connected iPhone or Android smartphone. It is necessary to connect iPhone or Android smartphone with "MirrorAPP+™" application installed.
	<ul style="list-style-type: none"> • Switches to the Apple CarPlay screen from the connected iPhone.
	<ul style="list-style-type: none"> • Switches to the Android Auto screen from the connected Android smartphone.
	<ul style="list-style-type: none"> • Displays the Hands Free screen. (P.10) When neither Apple CarPlay, Android Auto, nor a Bluetooth Hands-Free phone is connected, displays "Disconnected" message in the TEL screen. When connecting as Apple CarPlay or Android Auto, it works as a phone provided in Apple CarPlay or Android Auto.
	<ul style="list-style-type: none"> • Switches to the Radio broadcast. (P.8)
	<ul style="list-style-type: none"> • Switches to the SiriusXM® satellite radio broadcast. (P.8) (DMX5710S/ DMX50S only)
	<ul style="list-style-type: none"> • Plays a Bluetooth audio player.

	<ul style="list-style-type: none"> • Plays files on a USB device. • Plays an iPhone. If the CarPlay function is set to off on the iPhone side, the USB source will change to the iPhone source. Only some functions of the USB source can be used with the iPhone source.
	
	<ul style="list-style-type: none"> • Displays the Device List screen.
	<ul style="list-style-type: none"> • Puts the unit in standby.

- For sources and information displayed when an iDataLink Maestro is connected, see Instruction Manual.
(DMX5710S/ DMX50S only)

Getting Started

Initial setup

Perform this setup when you use this unit first time.

1 Set each item as follows.



■ Language

Select the language used for the control screen and setting items. Default is "American English(en)".

- 1 Touch **Language**.
- 2 Select the desired language.
- 3 Touch **Close**.

■ Clock

Sets the synchronization of the clock and adjusts it.

For detailed operation, see **Calendar/clock settings (P.7)**.

■ Camera

Set the parameters for the camera.

- 1 Touch **Camera**.
- 2 Set each item and touch

For detailed operation, see Instruction Manual.

■ DEMO

Set the demonstration mode. Default is "ON".

- 1 Touch **DEMO** and set **ON** or **OFF**.

2 Touch Finish.

NOTE

- These settings can be set from the SETUP menu.

Calendar/clock settings

1 Press the **MENU** button.

- Popup menu appears. Touch .
- SETUP Menu screen appears.

2 Touch **User Interface**.



- User Interface screen appears.

3 Set each item as follows.

Scroll the page to show hidden items.

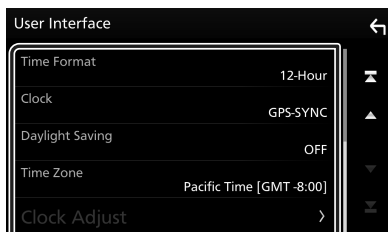

■ Time Format

Select the time display format.

12-Hour (Default)/ **24-Hour**

■ Clock

GPS-SYNC (Default): Synchronizes the clock time with the GPS.

Manual: Set the clock manually.

■ Daylight Saving

(Not used when the clock is set manually)

Activate this by selecting the additional time for daylight saving time (if available in your residential area).

OFF (Default)/ **+1 hr. / +30 min.**

■ Time Zone

Select the time zone.

■ Clock Adjust

If you select **Manual** for Clock, adjust the date and time manually.

NOTE

- Please set the date and time. If they are not set, some functions may not work.

Radio Basic Operation

Touch Radio icon.



1 Seek mode

Switches the seek mode in the following sequence; **AUTO1**, **AUTO2**, **MANUAL**.

- **AUTO1**: Tunes in a station with good reception automatically.
- **AUTO2**: Tunes in stations in memory one after another.
- **MANUAL**: Switches to the next frequency manually.

2 Operation keys

- **◀▶**: Tunes in a station. The method of frequency switching can be changed (see 1 in table).

3 Preset list

- Touch **◻** twice on the right side of the screen to display the Preset list. Touch **◻** to close the list.
- Recalls the memorized station.
- When touched for 2 seconds, stores the current receiving station in memory.

4 FM AM

Switches the band.

SiriusXM® Basic Operation (DMX5710S/ DMX50S)

Only SiriusXM® brings you more of what you love to listen to, all in one place. Get over 140 channels, including commercial-free music plus the best sports, news, talk, comedy and entertainment. Welcome to the world of satellite radio. A SiriusXM Vehicle Tuner and Subscription are required. For more information, visit www.siriusxm.com.

To listen to the SiriusXM source, touch the **SiriusXM** icon on the source selection screen. (P.6)

Activating subscription

- Check your Radio ID.
The SiriusXM Satellite Radio ID is required for activation and can be found by tuning in Channel 0 as well as on the label found on the SiriusXM Connect tuner and its package. The Radio ID does not include the letters I, O, S or F.
- Activate the SiriusXM Connect Vehicle Tuner using either one of the two methods below:
 - For users in U.S.A.
Online: Visit www.siriusxm.com/activatenow
Phone:
Call SiriusXM Listener Care at 1-866-635-2349
 - For Canadian Subscriptions, please contact:
Online: Visit www.siriusxm.ca/activate
Phone:
Call SiriusXM Customer Care at 1-888-539-7474

NOTE

- To use SiriusXM® Satellite Radio, the optional accessory is necessary.

Bluetooth Control

Register the Bluetooth device

It is necessary to register the Bluetooth audio player or cell-phone to this unit before using the Bluetooth function.

- 1 Turn on the Bluetooth function on your smartphone/cell-phone.
- 2 Search the unit ("DMX*****") from your smartphone/cell-phone.
- 3 Operate your smartphone/cell-phone according to the displayed messages.
 - Confirm the request on the smartphone/cell-phone.

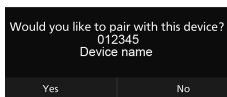

- If a PIN code is required, enter the PIN code ("0000").

- 4 Touch **Yes**.

Switch the connected device

If two or more Bluetooth devices have been registered, select the device to be used.

- 1 Touch **Device List** on the Connection Setup screen.
- 2 Touch the icon of the device you want to connect.



➤ The function icon of the connected device will light up.

- Bluetooth Hands-Free phone:
- Bluetooth Audio:
- Apple CarPlay:
- Android Auto:
- Wireless Mirroring:

To delete the registered Bluetooth device

- 1 Touch on the Device List screen.

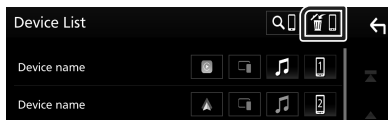

- 2 Touch the device name to delete.

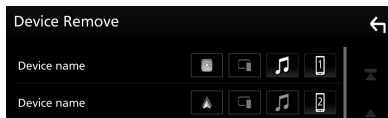

➤ Confirmation message appears.

- 3 Touch **Yes**.

Using Hands-Free Unit

You can use telephone function by connecting the Bluetooth telephone to this unit.

NOTE

- While Apple CarPlay or Android Auto is being connected, Bluetooth Hands-Free function cannot be used. Only Apple CarPlay or Android Auto Hands-Free function can be used.

Make a call



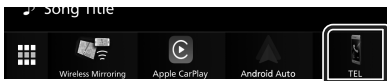



1 Touch .

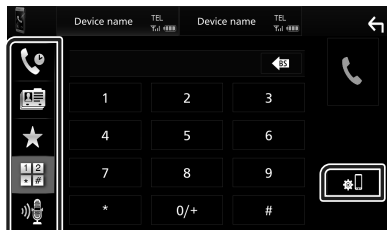



► Hands Free screen appears.

2 Select a dialing method.



- : Call using call records
- : Call using the phonebook
- : Call using the preset number
- : Call by entering a phone number
- : Voice Recognition
- : Device List

Receive a call

- 1 Touch  to answer a phone call or  to reject an incoming call.

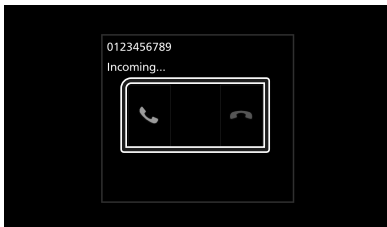

APPS

Apple CarPlay Operation

Apple CarPlay is a smarter, safer way to use your iPhone in the car. Apple CarPlay takes the things you want to do with iPhone while driving and displays them on the screen of the product. You can get directions, make calls, send and receive messages, and listen to the music from iPhone while driving. You can also use Siri voice control to make it easier to operate iPhone.

For details about Apple CarPlay, visit <https://www.apple.com/ios/carplay/>.

NOTE

- If your iPhone isn't working the way you want, try restarting it by turning it off and then turning it back on.

Preparation

Wired connection

- 1 Connect your iPhone with the USB cable that matches the connector. (P.20)
- 2 Unlock your iPhone.

NOTE

- Depending on the iPhone connector, use a genuine Apple Lightning-USB cable or a USB-IF certified USB-C® to USB-A USB cable. If you use non-certified cable, it may not work properly.

Wireless connection

You can select the iPhone registered in **Device List** and use it as the Apple CarPlay device. See **Register the Bluetooth device (P.9)** and **Switch the connected device (P.9)**.

NOTE

- Turn on the Bluetooth function and Wi-Fi function of an iPhone.
- If two or more iPhone have been registered, select the iPhone to be used as the **Apple CarPlay** source. See **Switch the connected device (P.9)**.
- It is necessary to connect the GPS antenna in order to use a wireless Apple CarPlay.
- When the Wi-Fi connection becomes unavailable, the HOME screen is displayed.
- You cannot use Apple CarPlay if the function is turned off by operating the iPhone at functional setup.

■ Operation buttons and available Apps on the home screen of Apple CarPlay

You can use the Apps of the connected iPhone. The items displayed and the language used on the screen differ among the connected devices. To enter Apple CarPlay mode, touch **Apple CarPlay** icon in the source selection screen. (P.6)

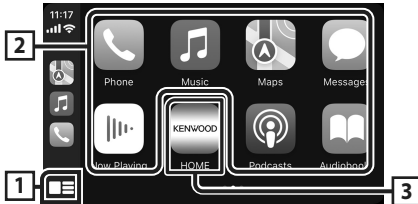

1 [Icon] *

- Displays the home screen of Apple CarPlay.
- Touch and hold to activates Siri.

2 Application buttons

Starts the application.

3 HOME

Exits the Apple CarPlay screen and displays the Home screen.

* The icon design may change depending on the iOS version.

To exit the Apple CarPlay screen

1 Press the HOME button.

■ Switch to the Apple CarPlay screen while listening to another source

1 Press the HOME button.

- HOME screen appears.

2 Touch Apple CarPlay.



NOTE

- When the Android Auto screen is displayed while listening to sound from another source, if you operate an app that produces sound through Android Auto, the source will switch to Android Auto.

Android Auto™ Operation

Android Auto enables you to use functions of your Android smartphone convenient for driving. You can easily access route guidance, make calls, listen to music, and access convenient functions on the Android smartphone while driving.

For details about Android Auto, visit <https://www.android.com/auto/> and <https://support.google.com/androidauto>.

NOTE

- If your Android smartphone isn't working the way you want, try restarting it by turning it off and then turning it back on.

Preparation

Wired connection

1 Connect an Android smartphone via USB terminal. (P.20)

To use the hands-free function, connect the Android smartphone via Bluetooth.

2 Unlock your Android smartphone.

Wireless connection

You can select the Android smartphone registered in **Device List** and use it as the Android Auto device. See **Register the Bluetooth device (P.9)** and **Switch the connected device (P.9)**.

NOTE

- Turn on the Bluetooth function and Wi-Fi function of Android smartphone.
- If two or more Android smartphones have been registered, select the Android smartphone to be used as the Android Auto source. See **Switch the connected device (P.9)**.
- When the Wi-Fi connection becomes unavailable, the HOME screen is displayed.

Operation buttons and available Apps on the Android Auto screen

You can perform the operations of the Apps of the connected Android smartphone.

The items displayed on the screen differ among the connected Android smartphone.

To enter Android Auto mode, touch **Android Auto** icon in the source selection screen. (P.6)

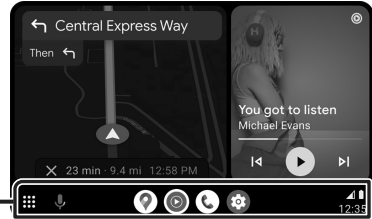

1 Application/information buttons

Starts the application or displays information.

To exit the Android Auto screen

1 Press the **HOME** button.

Switch to the Android Auto screen while listening to another source

1 Press the **HOME** button.

➤ HOME screen appears.

2 Touch **Android Auto**.

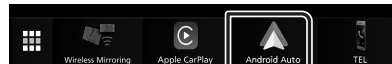

NOTE

- When the Apple CarPlay screen is displayed while listening to sound from another source, if you operate an app that produces sound through Apple CarPlay, the source will switch to Apple CarPlay.

Wireless Mirroring Operation for iPhone

You can display and control the App on the unit while your iPhone is connected via Bluetooth. To use Wireless Mirroring, follow the instructions on your iPhone.

NOTE

- When using Wireless Mirroring, park in a safe place. While driving, an iPhone screen will not appear on this unit's display.
- Some content and applications may not display or output sound due to copyright reasons.
- If your iPhone isn't working the way you want, try restarting it by turning it off and then turning it back on.

Preparation



1 Download Mirroring App from the App store.

Install the latest version of the Mirroring application "MirrorAPP+" on your iPhone.

NOTE

- Go to the MirrorAPP+ web page on the App Store to confirm compatibility.
- This application is not provided by JVCKENWOOD. JVCKENWOOD is not liable for any damages incurred by the customer in connection with the use of the application, except in cases where such damages are caused by JVCKENWOOD's willful misconduct or gross negligence.

Connecting an iPhone

- 1 Press the **MENU** button.
 - Pop-up menu appears.
- 2 Touch .
- The Device List screen appears.
- 3 Touch .
- 4 **Launch Mirroring App on your iPhone.**

Your iPhone will connect to the unit's Wi-Fi. Touch **Screen Mirror** to start Mirroring App.

Touch **Start Broadcast** to start capturing your iPhone screen.

You can display the same screen of the iPhone on the monitor of the unit.
- 5 **Start to enjoy Mirroring.**

NOTE

- When an advertisement appears, touch the **Close** to close it.
- When you lock iPhone screen orientation, please unlock it.

Mirroring Operation

- 1 **Operate your iPhone to activate Mirroring App, then connect to this unit.**
- 2 **Press the HOME button.**
- 3 **Touch Wireless Mirroring.**

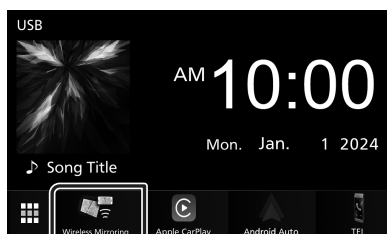

Wireless Mirroring Operation for Android Smartphone

You can display and control the App on the unit while your Android smartphone is connected via Bluetooth.

To use Wireless Mirroring, follow the instructions on your Android smartphone.

NOTE

- When using Wireless Mirroring, park in a safe place. While driving, an Android smartphone screen will not appear on this unit's display.
- Some content and applications may not display or output sound due to copyright reasons.
- If your Android smartphone isn't working the way you want, try restarting it by turning it off and then turning it back on.

Preparation



1 Download Mirroring App from the Google Play.

Install the latest version of the Mirroring application "MirrorAPP+" on your Android smartphone.

NOTE

- Go to the MirrorAPP+ web page on the Google Play to confirm compatibility.
- This application is not provided by JVCKENWOOD. JVCKENWOOD is not liable for any damages incurred by the customer in connection with the use of the application, except in cases where such damages are caused by JVCKENWOOD's willful misconduct or gross negligence.

Connecting an Android smartphone

- 1 Press the **MENU** button.
➤ Popup menu appears.
- 2 Touch .
➤ The Device List screen appears.
- 3 Touch .
- 4 Launch **Mirroring App on your Android Smartphone and scan the QR code with the app.**
Your Android smartphone will connect to the unit's Wi-Fi.
Touch **Start now** to start capturing your Android screen.
- 5 Start to enjoy Mirroring.

NOTE

- When an advertisement appears, touch the **Close** to close it.

Mirroring Operation

- 1 Operate your Android smartphone to activate **Mirroring App**, then connect to this unit.
- 2 Press the **HOME** button.
- 3 Touch **Wireless Mirroring**.

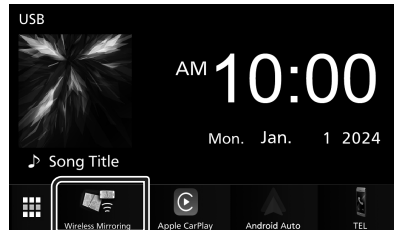

- After the app's advertisement ends, you can display the same screen of the Android smartphone on the monitor of the unit.

Connection/ Installation

This section is for the professional installer. For safety's sake, leave wiring and mounting to professionals. Consult the car audio dealer.

Before Installation

Before installation of this unit, please note the following precautions.

▲ WARNINGS

- If you connect the ignition wire (red) and the battery wire (yellow) to the car chassis (ground), you may cause a short circuit, that in turn may start a fire. Always connect those wires to the power source running through the fuse box.
- Do not cut out the fuse from the ignition wire (red) and the battery wire (yellow). The power supply must be connected to the wires via the fuse.
- When wiring wires, be sure to wrap insulating tape, to protect the insulation, around wires where they contact metal parts. Failure to do so may result in fire or electric shock.

▲ CAUTION

- Install this unit in the console of your vehicle. Do not touch the metal part of this unit during and shortly after the use of the unit. Metal part such as the heat sink and enclosure become hot.
- To prevent injury from sharp edges, etc., do not expose the skin on your arms and hands while installing this unit.
- Be careful not to pinch the harnesses during the installation.

NOTE





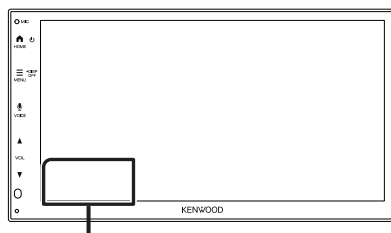



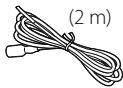

- Mounting and wiring this product requires skills and experience. For best safety, leave the mounting and wiring work to professionals.
- Make sure to ground the unit to a negative 12V DC power supply.
- Do not install the unit in a spot exposed to direct sunlight or excessive heat or humidity. Also avoid places with too much dust or the possibility of water splashing.
- Do not use your own screws. Use only the screws provided. If you use the wrong screws, you could damage the unit.

- If the power is not turned ON ("There is an error in the speaker wiring. Please check the connections." is displayed), the speaker wire may have a short-circuit or touched the chassis of the vehicle and the protection function may have been activated. Therefore, the speaker wire should be checked.
- If your car's ignition does not have an ACC position, connect the ignition wires to a power source that can be turned on and off with the ignition key. If you connect the ignition wire to a power source with a constant voltage supply, such as with battery wires, the battery may be drained.
- If the console has a lid, make sure to install the unit so that the front panel will not hit the lid when closing and opening.
- If the fuse blows, first make sure the wires aren't touching to cause a short circuit, then replace the old fuse with one with the same rating.
- Insulate unconnected wires with vinyl tape or other similar material. To prevent a short circuit, do not remove the caps on the ends of the unconnected wires or the terminals.
- Connect the speaker wires correctly to the terminals to which they correspond. The unit may be damaged or fail to work if you share the ⊖ wires or ground them to any metal part in the car.
- When only two speakers are being connected to the system, connect the connectors either to both the front output terminals or to both the rear output terminals (do not mix front and rear). For example, if you connect the ⊕ connector of the left speaker to a front output terminal, do not connect the ⊖ connector to a rear output terminal.
- After the unit is installed, check whether the brake lamps, blinkers, wipers, etc. on the car are working properly.
- Do not press hard on the panel surface when installing the unit to the vehicle. Otherwise scars, damage, or failure may result.
- Reception may drop if there are metal objects near the Bluetooth antenna.



Bluetooth antenna unit

Supplied accessories for installation

①  x1	②  x1
③  (2 m) x1	④  x1
⑤  (M5 × 8 mm) x4	⑥  (M5 × 8 mm) x4
⑦  (3 m) x1	⑧  x1
⑨  x1	⑩  (3 m) x1
⑪  x1	

Installation procedure

- 1) To prevent a short circuit, remove the key from the ignition and disconnect the \ominus terminal of the battery.
- 2) Make the proper input and output wire connections for each unit.
- 3) Connect the speaker wires of the wiring harness.
- 4) Connect the wiring harness wires in the following order; ground, battery, ignition.
- 5) Connect the wiring harness connector to the unit.
- 6) Install the unit in your car.
- 7) Reconnect the \ominus terminal of the battery.
- 8) Press the reset button.

Installing the unit

Japanese cars

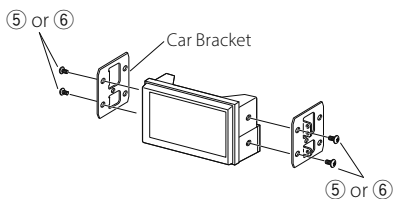

Trim plate

- 1) Attach accessory ② to the unit.

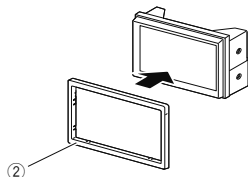

1DIN install

You can install the unit in a 1DIN size space by removing the right and left brackets. Remove the two black screws from each of the left and right brackets.

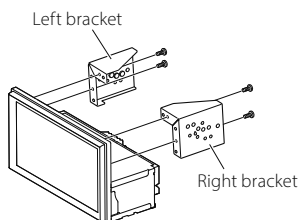

■ GPS antenna

GPS antenna is installed inside of the car. It should be installed as horizontally as possible to allow easy reception of the GPS satellite signals.

To mount the GPS antenna inside your vehicle:

- 1) Clean your dashboard or other mounting surface.
- 2) Remove the separator of the metal plate (accessory ⑨).
- 3) Press the metal plate (accessory ⑨) down firmly on your dashboard or other mounting surface. You can bend the metal plate (accessory ⑨) to conform to a curved surface, if necessary.
- 4) Peel off the backing paper of the double-sided tape (accessory ⑧) and use it to attach the GPS antenna (accessory ⑦) and metal plate (accessory ⑨).

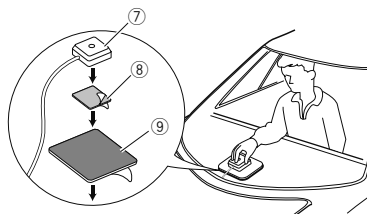

NOTE

- Use the supplied GPS antenna. Using the GPS antenna other than the supplied one may cause a drop in positioning accuracy.
- Depending on the type of car, reception of the GPS satellite signals might not be possible with an inside installation.
- Please install this GPS antenna in an area away from any antennas that are used with CB radios or satellite televisions.
- The GPS antenna should be installed at a position that is spaced at least 12 inch (30 cm) from smartphone/cell-phone or other transmitting antennas. Signals from the GPS satellite may be interfered with by these types of communication.
- Painting the GPS antenna with (metallic) paint may cause a drop in performance.

■ Microphone unit

- 1) Check the installation position of the microphone (accessory ⑩).
- 2) Clean the installation surface.
- 3) Peel off the backing paper of the double-sided tape (accessory ⑪) and use it to stick the microphone (accessory ⑩) to the place shown below.
- 4) Wire the microphone cable up to the unit with it secured at several positions using tape or other desired method.
- 5) Adjust the direction of the microphone (accessory ⑩) to the driver.

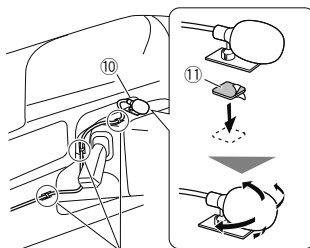

Fix a cable with a commercial item of tape.

NOTE

- Swap the clips if necessary.

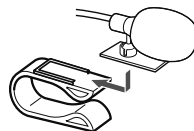

■ Removing the trim plate

- 1) Insert the extraction key (accessory ④) between the trim plate and the main unit from between the claws.

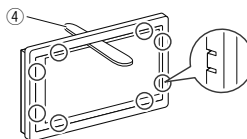

- 2) Pull the plate out towards yourself.

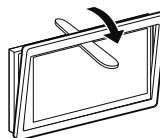

Connecting wires to terminals

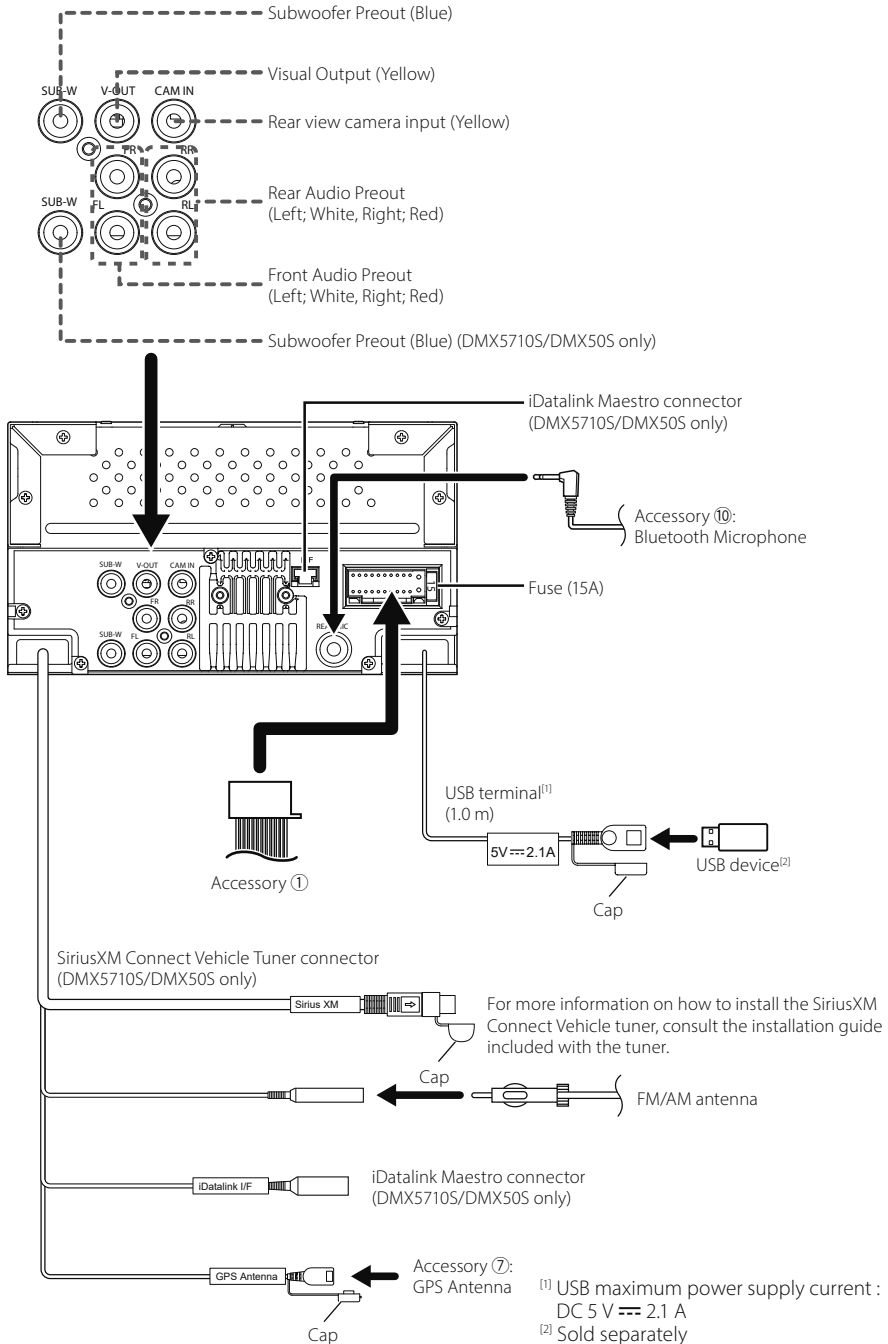

Other cable : Not used.

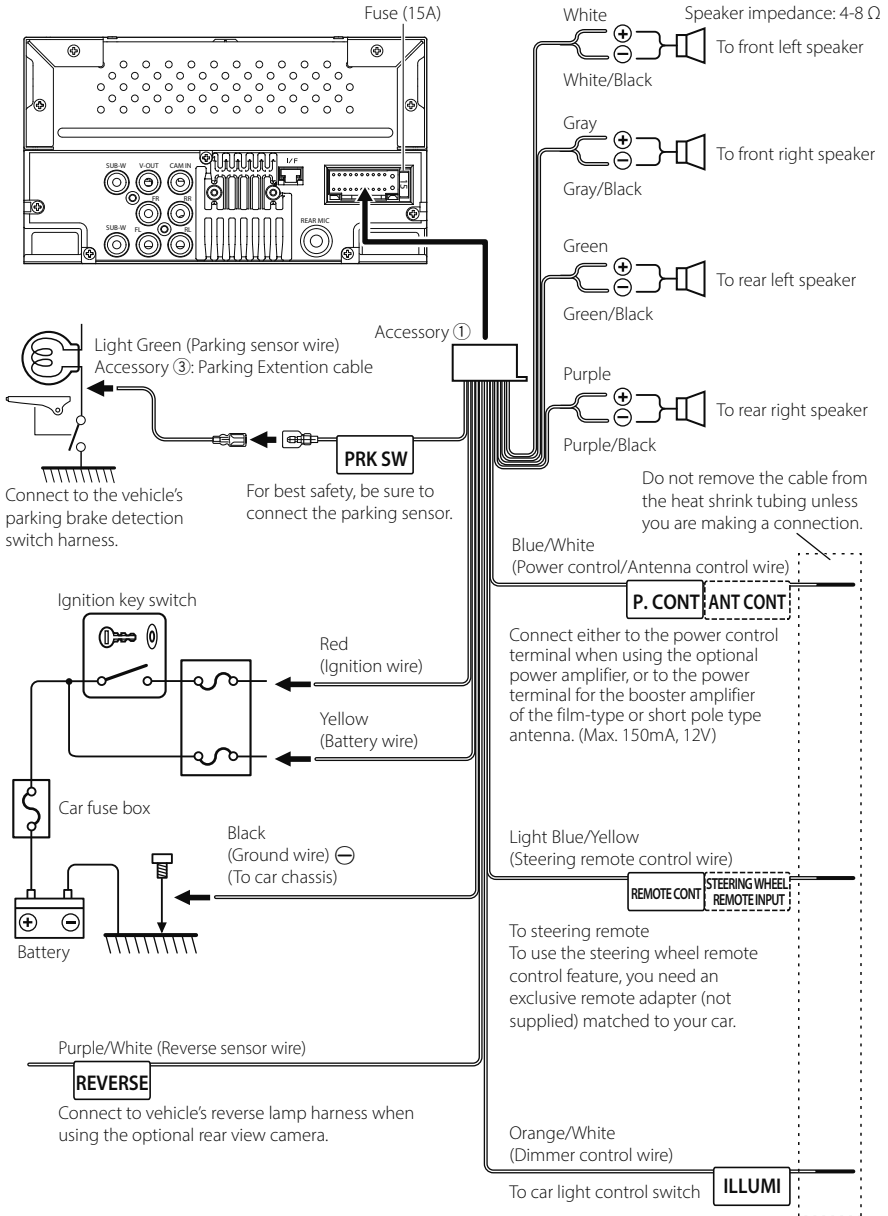

■ Connecting an iPhone/Android

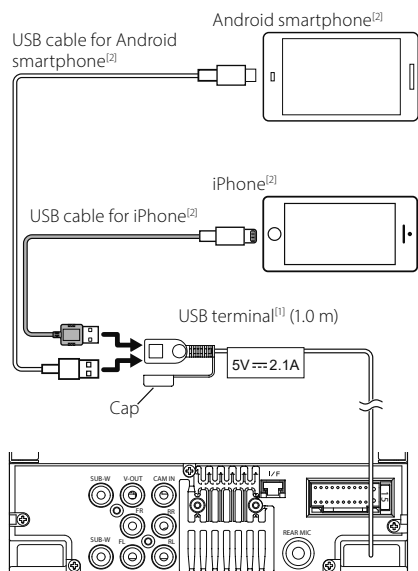

^[1] USB maximum power supply current :

DC 5 V \approx 2.1 A

^[2] Sold separately

Specifications

■ Wi-Fi section

Frequency Range
: 5GHz (5.745 – 5.825GHz)

■ Bluetooth section

Frequency
: 2.402 – 2.480 GHz

■ General

Operating Voltage
: 12V DC Car Battery

Speaker Impedance
: 4 – 8 Ω

Specifications subject to change without notice.

Avant l'utilisation

À propos du guide de démarrage rapide

Ce Guide de démarrage rapide décrit les fonctions de base de cet appareil.

Pour plus d'informations et de détails sur les opérations, reportez-vous au MODE D'EMPLOI sur le site Internet suivant :

<<https://www.kenwood.com/cs/ce/>>



Le mode d'emploi est susceptible d'être modifié suite aux changements pouvant être apportés aux spécifications etc. Téléchargez impérativement la dernière édition du mode d'emploi aux fins de référence.

Comment lire ce manuel

- Les écrans et façades illustrés dans le présent manuel sont des exemples destinés à fournir des explications plus claires des opérations. C'est pourquoi il est possible qu'ils soient différents des écrans effectivement affichés ou de la façade de l'appareil, ou que certaines séquences d'affichage soient différentes.
- **Langue des indications** : Les indications en anglais sont utilisées dans un but explicatif. Vous pouvez choisir la langue des indications à partir du menu **SETUP**. Voir le Mode d'emploi.



Ce symbole sur le produit signifie que des instructions d'utilisation et d'entretien importantes sont contenues dans ce manuel.

Assurez-vous de lire attentivement les instructions de ce manuel.

Précautions

▲ AVERTISSEMENTS

■ Pour éviter toute blessure ou incendie, prenez les précautions suivantes :

- Pour éviter un court-circuit, ne mettez ni ne laissez jamais d'objets métalliques (comme des pièces de monnaie ou des outils en métal) à l'intérieur de l'appareil.

- Ne regardez pas ni ne fixez votre regard sur l'affichage de l'appareil trop longtemps pendant la conduite.
- Si vous rencontrez des problèmes pendant l'installation, consultez votre revendeur KENWOOD.

■ Précautions d'utilisation de l'appareil

- Lorsque vous achetez des accessoires en option, vérifiez auprès de votre revendeur KENWOOD qu'ils fonctionneront avec votre modèle et dans votre région.
- Vous avez le choix de la langue dans laquelle s'affichent les menus, les balises des fichiers audio, etc. Voir le Mode d'emploi.
- Les fonctions Radio Data System ou Radio Broadcast Data System sont inopérantes dans les zones où le service n'est pris en charge par aucune station de radiodiffusion.

■ Protection du moniteur

- Ne touchez pas le moniteur avec un stylo à bille ou tout autre outil pointu. Cela pourrait l'endommager.

■ Nettoyage de l'appareil

- Si la façade de l'appareil est tâchée, essuyez-la avec un chiffon doux et sec comme un chiffon en silicone. Si la façade est très sale, essuyez-la avec un chiffon imbibé d'un produit de nettoyage neutre, puis essuyez-la à nouveau avec un chiffon doux et sec propre.

REMARQUE

- La pulvérisation directe de produit de nettoyage sur l'appareil risque d'endommager les pièces mécaniques. Si vous nettoyez la façade avec un chiffon trop rugueux ou un liquide volatil, comme un solvant ou de l'alcool, vous risquez d'en rayer la surface ou d'effacer les caractères sérigraphiés.

■ Comment réinitialiser votre appareil

- Si l'appareil ou l'appareil connecté ne fonctionne pas correctement, réinitialisez l'appareil. Appuyez sur le bouton <Reset>. L'appareil revient aux réglages d'usine.

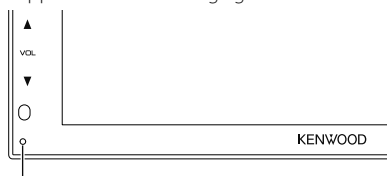

Bouton de réinitialisation

Utilisation de base

Mise en marche de l'appareil

- 1 Appuyez sur le bouton **HOME**.
 ► L'appareil se met en marche.

● Pour éteindre l'appareil :

- 1 Appuyez sur le bouton **HOME** et maintenez-le enfoncé.

REMARQUE

- Si c'est la première fois que vous mettez en marche l'appareil après son installation, il vous faut procéder à la Configuration initiale (p.25).

Fonctions des boutons en façade

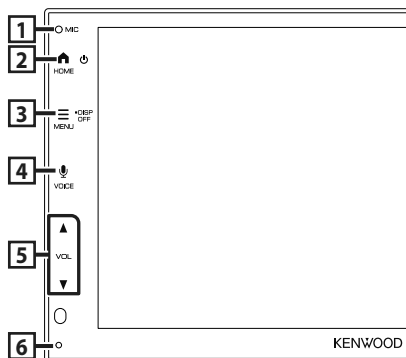

Désignation • Mouvement

- | | |
|---|--|
| 1 | Microphone intégré
• Parlez via le mode mains libres Bluetooth lorsqu'un téléphone Bluetooth est connecté. |
| 2 | HOME
• Affiche l'écran d'accueil
• Appuyez et maintenez enfoncé pour mettre l'appareil hors tension.
• Quand l'appareil est éteint, permet de le mettre en marche. |
| 3 | MENU
• Affiche l'écran du menu contextuel.
• Appuyez et maintenez enfoncé pour éteindre l'écran. |

Désignation • Mouvement

- | | |
|---|--|
| 4 | VOICE
• Affiche l'écran de reconnaissance vocale.
• Lorsque ni Apple CarPlay, ni Android Auto™, ni un téléphone mains libres Bluetooth n'est connecté, appuyez et maintenez enfoncé pour afficher la boîte de dialogue de mise en attente de l'appariement Bluetooth. |
| 5 | ▼, ▲ (VOL)
• Règle le volume.
Le volume augmentera jusqu'à 15 tant que vous maintiendrez ▲ enfoncé. |
| 6 | Réinitialisation
• Si l'appareil ou l'appareil qui y est connecté ne fonctionne pas correctement, appuyez sur ce bouton pour que l'appareil retrouve les réglages initiaux. |

REMARQUE

- Un bruit à l'intérieur du véhicule pendant un appel peut affecter la qualité de l'appel. Si la qualité de l'appel est médiocre, nous vous recommandons de régler le ventilateur du climatiseur sur le réglage le plus bas.

Descriptions de l'écran d'ACCUEIL

La plupart des fonctions sont accessibles depuis l'écran ACCUEIL.

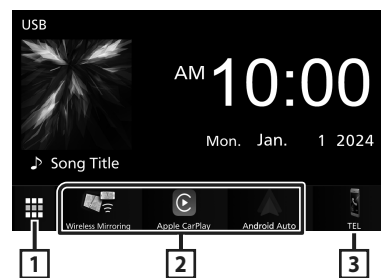

- | | |
|---|---|
| 1 | • Affiche l'écran de sélection de la source. (p.24) |
| 2 | • Icônes de raccourci de source de lecture (p.24) |
| 3 | • Affiche l'écran Mains libres. (p.28)
• Lorsque vous vous connectez avec Apple CarPlay ou Android Auto, le mode de fonctionnement est le même que sur un téléphone fourni dans Apple CarPlay ou Android Auto. |

Sélectionnez la source de lecture



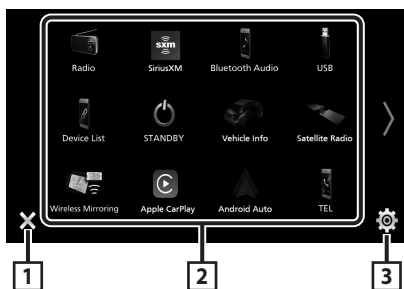

1 Touchez  sur l'écran d'ACCUEIL.



- 1 • Revient à l'écran précédent.
- 2 • Change la source de lecture.
- 3 • Affiche l'écran du menu CONFIGURATION.

Depuis cet écran, vous pouvez sélectionner les sources et fonctions suivantes.

	<ul style="list-style-type: none"> • Passe à l'écran de miroitage sans fil depuis le smartphone iPhone ou Android connecté. Il est nécessaire de connecter un smartphone iPhone ou Android avec l'application « MirrorAPP+™ » installée.
	<ul style="list-style-type: none"> • Bascule vers l'écran Apple CarPlay depuis l'iPhone connecté.
	<ul style="list-style-type: none"> • Passe à l'écran Android Auto depuis le smartphone Android connecté.
	<ul style="list-style-type: none"> • Affiche l'écran Mains libres. (p.28) Lorsque ni Apple CarPlay, ni Android Auto, ni un téléphone mains libres Bluetooth n'est connecté, le message « Disconnected » s'affiche. sur l'écran TEL. Lorsque vous vous connectez avec Apple CarPlay ou Android Auto, le mode de fonctionnement est le même que sur un téléphone fourni dans Apple CarPlay ou Android Auto.
	<ul style="list-style-type: none"> • Commute sur la réception radio. (p.26)
	<ul style="list-style-type: none"> • Commute sur la réception radio satellite SiriusXM®. (p.26) (DMX5710S/ DMX50S uniquement)
	<ul style="list-style-type: none"> • Active un lecteur audio Bluetooth.

	<ul style="list-style-type: none"> • Lit les fichiers sur un dispositif USB.
	<ul style="list-style-type: none"> • Active un iPhone. Si l'iPhone est connecté via USB lorsque la fonction CarPlay est désactivée du côté de l'iPhone, la source USB basculera sur la source de l'iPhone. Seules certaines fonctions de la source USB peuvent être utilisées avec la source iPhone.
	<ul style="list-style-type: none"> • Affiche l'écran de la liste des périphériques.
	<ul style="list-style-type: none"> • Met l'appareil en veille.

- Pour les sources et les informations affichées lorsqu'un iDataLink Maestro est connecté, voir le manuel d'instructions. (DMX5710S/ DMX50S uniquement)

Mise en route

Configuration initiale

Effectuez cette configuration lors de la première utilisation de cet appareil.

1 Réglez chaque option comme suit.



■ Language

Sélectionne la langue utilisée sur l'écran de commande et sur les éléments de configuration. Le choix par défaut est « **American English(en)** ».

- 1 Touchez **Language**.
- 2 Sélectionnez la langue désirée.
- 3 Touchez **Close**.

■ Clock

Règle la synchronisation de l'horloge et l'ajuste.

Pour les explications détaillées, voir **Réglages du calendrier/horloge (p.25)**.

■ Camera

Configurez les paramètres de caméra.

- 1 Touchez **Camera**.
- 2 Réglez chaque option et touchez **Close**.

Pour les explications détaillées, voir le Mode d'emploi.

■ DEMO

Permet de paramétrer le mode de démonstration. Le choix par défaut est "ON".

- 1 Touchez **DEMO** et réglez **ON** ou **OFF**.

2 Touchez Finish.

REMARQUE

- Ces réglages sont paramétrables depuis le menu de configuration.

Réglages du calendrier/horloge

1 Appuyez sur le bouton **MENU**.

- Le menu contextuel s'affiche.

2 Touchez .

- L'écran de menu de configuration s'affiche.

3 Touchez **User Interface**.

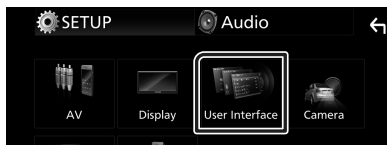

- L'écran d'interface utilisateur s'affiche.

4 Réglez chaque option comme suit.

Faites défiler la page pour afficher les éléments cachés.

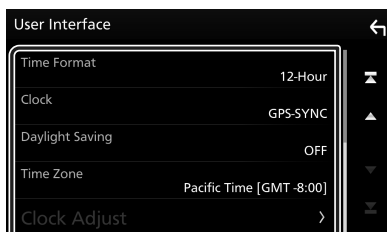

■ Time Format

Sélectionnez le format d'affichage de l'heure.

12-Hour (Par défaut)/ **24-Hour**

■ Clock

GPS-SYNC (Par défaut) : Synchronise l'heure de l'horloge avec le GPS.

Manual : Réglez l'horloge manuellement.

■ Daylight Saving

(Non utilisé lorsque l'horloge est réglée manuellement)

Activez cette fonction en sélectionnant l'heure supplémentaire pour l'heure d'été (si l'option est disponible dans votre zone résidentielle).

OFF (Par défaut)/ **+1 hr./ +30 min.**

■ Time Zone

Sélectionnez le fuseau horaire.

■ Clock Adjust

Si vous sélectionnez **Manual** pour l'horloge, réglez la date et l'heure manuellement.

REMARQUE

- Veuillez régler la date et l'heure. Si elles ne sont pas réglées, certaines fonctions peuvent ne pas fonctionner.

Utilisation de base de la radio

Touchez l'icône **Radio**.



1 Mode de recherche

Sélectionnez successivement les modes d'exploration des fréquences, dans l'ordre suivant : **AUTO1**, **AUTO2**, **MANUAL**.

- **AUTO1** : Syntonise automatiquement sur une station offrant une bonne réception.
- **AUTO2** : Syntonise les stations en mémoire les unes après les autres.
- **MANUAL** : Commute sur la fréquence suivante manuellement.

2 Touches d'opération

- **◀▶▶▶** : Syntoniser sur une station. Il est possible de changer de méthode de sélection des fréquences (voir 1 dans le tableau).

3 Liste des présélections

- Touchez **◀** deux fois sur le côté droit de l'écran pour afficher la Liste de pré-réglage. Appuyez sur **▶** pour fermer la liste.
- Rappelle la station mémorisée.
- En le touchant pendant 2 secondes, il mémorise la station en cours de réception.

4 FM AM

Change la bande.

Fonctionnement de base SiriusXM® (DMX5710S/ DMX50S)

Seul SiriusXM® vous propose encore plus de ce que vous aimez écouter, tout au même endroit. Disposez de plus de 140 canaux, musique sans publicité comprise plus le meilleur du sport, des informations, des débats, de la comédie et du divertissement. Bienvenue dans le monde de la radio satellite. Syntoniseur pour véhicule SiriusXM et abonnement requis. Pour de plus amples informations, visitez la page www.siriusxm.com.

Pour écouter la source SiriusXM, touchez l'icône **SiriusXM** sur l'écran de sélection de la source. (p.24)

Activation de l'abonnement

- Vérifiez votre identifiant radio.
L'identifiant de la radio satellite SiriusXM est nécessaire pour l'activation et est disponible en allant sur le Canal 0 ainsi que sur l'étiquette qui se trouve sur le syntoniseur SiriusXM Connect et son emballage.
L'identifiant Radio ne comprend pas les lettres I, O, S ou F.
- Activez le syntoniseur de véhicule SiriusXM, à l'aide d'une des deux méthodes expliquées ci-après :
 - Pour les utilisateurs résidant aux États-Unis
En ligne : Visitez www.siriusxm.com/activatenow
Téléphone :
Appelez le service après-vente SiriusXM au 1-866-635-2349
 - Pour les abonnements canadiens, veuillez contacter :
En ligne : Visitez le site www.siriusxm.ca/active
Téléphone :
Appelez le service après-vente SiriusXM au 1-888-539-7474

REMARQUE

- L'accessoire en option est indispensable au fonctionnement du Radio satellite SiriusXM®.

Utilisation du Bluetooth

Enregistrez le périphérique Bluetooth

Il est indispensable de déclarer à l'appareil le lecteur audio ou le téléphone mobile Bluetooth avant de pouvoir utiliser la fonction Bluetooth.

- 1 **Activer la fonction Bluetooth sur votre smartphone/téléphone portable.**
- 2 **Recherchez l'appareil (« DMX***** ») à partir de votre smartphone/téléphone portable.**
- 3 **Utilisez votre smartphone/téléphone portable en fonction des messages affichés.**

- **Confirmez la requête sur le smartphone/téléphone portable.**

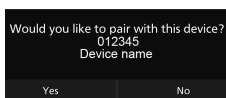

- Si un code PIN est requis, entrez le code PIN (« 0000 »).

- 4 **Touchez Yes.**

Changez le périphérique connecté

Si deux ou plusieurs périphériques Bluetooth ont été enregistrés, sélectionnez le périphérique à utiliser.

- 1 **Touchez Device List sur l'écran de configuration de la connexion.**
- 2 **Touchez l'icône de l'appareil que vous souhaitez connecter.**

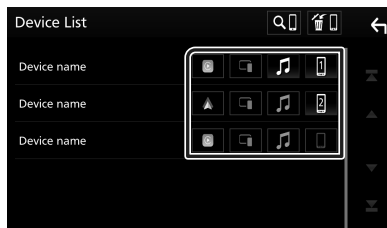

- L'icône de fonction de l'appareil connecté s'allume.
 - Téléphone mains-libres Bluetooth :
 - Audio Bluetooth :
 - Apple CarPlay :
 - Android Auto :
 - Miroitage sans fil :

Pour supprimer le périphérique Bluetooth enregistré

- 1 **Touchez l'icône de suppression sur l'écran de liste des dispositifs.**

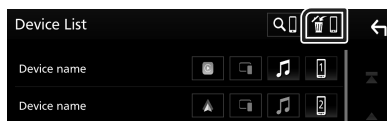

- 2 **Touchez le nom du périphérique à supprimer.**

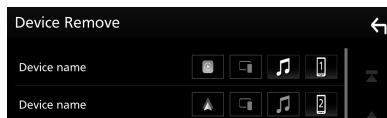

- Le message de confirmation s'affiche.

- 3 **Touchez Yes.**

Utilisation du module mains-libres

Vous pouvez utiliser la fonction téléphone de l'appareil en lui connectant un téléphone Bluetooth.

REMARQUE

- Lorsque l'application Apple CarPlay ou Android Auto est connectée, la fonction Bluetooth mains libres ne peut pas être utilisée. Seule la fonction mains-libres d'Apple CarPlay ou d'Android Auto peut être utilisée.

Effectuez un appel



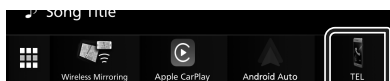



1 Touchez .

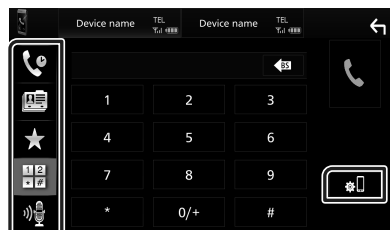

➤ L'écran mains-libres s'affiche.

2 Sélectionnez une méthode de numérotation.



-  : Appel depuis l'historique des appels
-  : Appel depuis le répertoire téléphonique
-  : Appel depuis un numéro présélectionné
-  : Appel en saisissant un numéro de téléphone
-  : Reconnaissance vocale
-  : Liste de dispositifs

Réception d'un appel

- 1 Touchez  pour répondre à un appel téléphonique ou  pour rejeter un appel entrant.

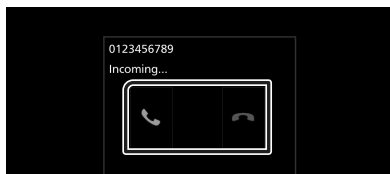

APPLICATIONS

Utilisation d'Apple CarPlay

Apple CarPlay est une façon plus intelligente et plus sûre d'utiliser votre iPhone en voiture. Apple CarPlay sélectionne les choses que vous désirez faire avec votre iPhone en conduisant et les affiche sur l'écran du produit. Vous pouvez consulter des itinéraires, passer des appels, envoyer et recevoir des messages et lire de la musique à partir de votre iPhone tout en conduisant. Vous pouvez également utiliser la commande vocale Siri pour simplifier l'utilisation de votre iPhone.

Pour plus d'informations sur Apple CarPlay, visitez

<https://www.apple.com/ios/carplay/>.

REMARQUE

- Si votre iPhone ne fonctionne pas comme vous le souhaitez, essayez de le redémarrer en l'éteignant puis en le rallumant.

Préparation

Connexion par fil

- 1 Connectez votre iPhone avec le câble USB qui correspond au connecteur. (p.38)

- 2 Déverrouillez votre iPhone.

REMARQUE

- Selon le connecteur de l'iPhone, utilisez un câble Lightning-USB d'origine Apple ou un câble USB-IF certifié USB-C® vers un câble USB-A. Si vous utilisez un câble non certifié, il peut ne pas fonctionner correctement.

Connexion sans fil

Vous pouvez sélectionner l'iPhone enregistré dans **Device List** et l'utiliser comme périphérique Apple CarPlay. Voir **Enregistrez le périphérique Bluetooth (p.27)** et **Changez le périphérique connecté (p.27)**.

REMARQUE

- Activez la fonction Bluetooth et la fonction Wi-Fi d'un iPhone.
- Si deux ou plusieurs iPhone ont été enregistrés, sélectionnez l'iPhone à utiliser en tant que source **Apple CarPlay**. Voir **Changez le périphérique connecté (p.27)**.
- Il est nécessaire de connecter l'antenne GPS afin d'utiliser un dispositif Apple CarPlay sans fil.
- Lorsque la connexion Wi-Fi devient indisponible, l'écran HOME est affiché.
- Vous ne pouvez pas utiliser Apple CarPlay si la fonction est désactivée en faisant fonctionner l'iPhone en configuration fonctionnelle.

Boutons de commande et applications disponibles sur l'écran d'accueil d'Apple CarPlay

Vous pouvez utiliser les applications de l'iPhone connecté.

Les éléments affichés et la langue utilisée sur l'écran diffèrent entre les périphériques connectés.

Pour accéder au mode Apple CarPlay, touchez l'icône **Apple CarPlay** sur l'écran de sélection de source. (p.24)

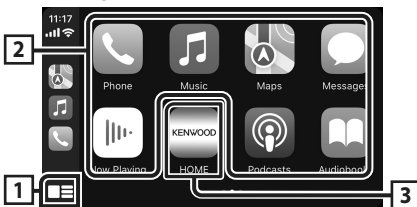

1 *

- Affiche l'écran d'accueil d'Apple CarPlay.
- Touchez et maintenez enfoncé pour activer Siri.

2 Touches d'application

Lance l'application.

3 HOME

Sort de l'écran Apple CarPlay et affiche l'écran Accueil.

* La conception de l'icône peut changer en fonction de la version iOS.

Pour sortir de l'écran Apple CarPlay

1 Appuyez sur le bouton HOME.

Basculez vers l'écran Apple CarPlay pendant l'écoute d'une autre source

1 Appuyez sur le bouton HOME.

- L'écran d'ACCUEIL apparaît.

2 Touchez Apple CarPlay.



REMARQUE

- Lorsque l'écran Android Auto s'affiche pendant l'écoute du son d'une autre source, si vous utilisez une application produisant du son via Android Auto, la source basculera sur Android Auto.

Utilisation d'Android Auto™

Android Auto vous permet d'utiliser les fonctions de votre smartphone Android permettant une conduite pratique. Vous pouvez facilement accéder au navigateur, passer des appels, écouter de la musique et accéder à des fonctions pratiques sur votre smartphone Android tout en conduisant.

Pour plus d'informations sur Android Auto, visitez

<https://www.android.com/auto/> et <https://support.google.com/androidauto>.

REMARQUE

- Si votre smartphone Android ne fonctionne pas comme vous le souhaitez, essayez de le redémarrer en l'éteignant puis en le rallumant.

Préparation

Connexion par fil

1 Connectez un smartphone Android à l'aide d'une borne USB. (p.38)

Pour utiliser la fonction mains libres, connectez le smartphone Android par Bluetooth.

2 Déverrouillez votre smartphone Android.

Connexion sans fil

Vous pouvez sélectionner le smartphone Android enregistré dans **Device List** et l'utiliser comme périphérique Android Auto. Voir **Enregistrez le périphérique Bluetooth (p.27)** et **Changez le périphérique connecté (p.27)**.

REMARQUE

- Activez la fonction Bluetooth et la fonction Wi-Fi d'un smartphone Android.
- Si deux smartphones Android ou plus ont été enregistrés, sélectionnez le smartphone Android à utiliser comme source Android Auto. Voir **Changez le périphérique connecté (p.27)**.
- Lorsque la connexion Wi-Fi devient indisponible, l'écran HOME est affiché.

Boutons de commande et applications disponibles sur l'écran d'Android Auto

Vous pouvez lancer les applications de votre smartphone Android connecté.

Les éléments affichés sur l'écran diffèrent selon le smartphone Android connecté.

Pour passer en mode Android Auto, touchez l'icône **Android Auto** sur l'écran de sélection de la source. (p.24)

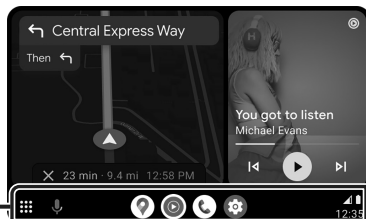

1 Boutons d'applications/informations

Lance l'application ou affiche les informations.

Pour sortir de l'écran Android Auto

1 Appuyez sur le bouton **HOME**.

Basculez vers l'écran Android Auto pendant l'écoute d'une autre source

1 Appuyez sur le bouton **HOME**.

➤ L'écran d'ACCUEIL apparaît.

2 Touchez **Android Auto**.

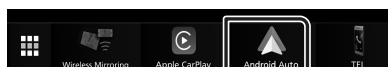

REMARQUE

- Lorsque l'écran Apple CarPlay s'affiche pendant l'écoute d'un son depuis une autre source, si vous utilisez une application qui produit du son via Apple CarPlay, la source basculera sur Apple CarPlay.

Opération de miroitage sans fil pour iPhone

Il est possible d'afficher et de contrôler l'application sur l'appareil pendant que votre iPhone est connecté via Bluetooth.

Pour utiliser la fonction de miroitage sans fil, suivez les instructions sur votre iPhone.

REMARQUE

- Lorsque vous utilisez le miroitage sans fil, gardez-vous dans un endroit sûr. Pendant la conduite, l'écran d'un iPhone n'apparaît pas sur l'affichage de cet appareil.
- Certains contenus et applications peuvent ne pas afficher ou émettre de son pour des raisons de copyright.
- Si votre iPhone ne fonctionne pas comme vous le souhaitez, essayez de le redémarrer en l'éteignant puis en le rallumant.

Préparation

1 Téléchargez l'application de miroitage à partir de l'App store.

Installez la dernière version de l'application de miroitage « MirrorAPP+ » sur votre iPhone.

REMARQUE

- Allez sur la page Web MirrorAPP+ de l'App Store pour confirmer la compatibilité.
- Cette application n'est pas fournie par JVCKENWOOD. JVCKENWOOD n'est pas responsable des dommages occasionnés par le client dans le cadre de l'utilisation de l'application, sauf dans les cas où de tels dommages sont causés par une faute intentionnelle ou une négligence grave de JVCKENWOOD.

Branchement d'un iPhone

1 Appuyez sur le bouton **MENU**.

➤ Le menu contextuel s'affiche.

2 Touchez .

➤ L'écran de liste des dispositifs s'affiche.

3 Touchez .

4 Lancez l'application de miroitage sur votre iPhone.

Votre iPhone se connectera au Wi-Fi de l'appareil.

Touchez **Screen Mirror** pour démarrer l'application de miroitage.

Touchez **Start Broadcast** pour démarrer la capture d'écran de votre périphérique iPhone.

Vous pouvez afficher le même écran de l'iPhone sur le moniteur de l'appareil.

5 Vous pouvez maintenant bénéficier du miroitage.

REMARQUE

- Lorsqu'une publicité apparaît, appuyez sur **Close** pour la fermer.
- Si l'orientation de l'écran de l'iPhone est verrouillée, veuillez la déverrouiller.

Opération de miroitage

1 Utilisez votre iPhone pour activer l'application de miroitage, puis connectez à cet appareil.

2 Appuyez sur le bouton **HOME**.

3 Touchez **Wireless Mirroring**.

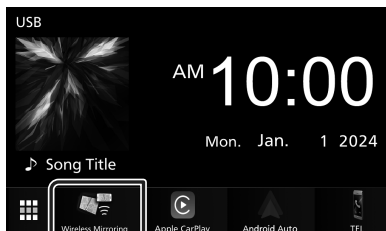

Opération de miroitage sans fil pour smartphone Android

Il est possible d'afficher et de contrôler l'application sur l'appareil pendant que votre smartphone Android est connecté via Bluetooth.

Pour utiliser la fonction de miroitage sans fil, suivez les instructions sur votre smartphone Android.

REMARQUE

- Lorsque vous utilisez le miroitage sans fil, gardez-vous dans un endroit sûr. Pendant la conduite, l'écran d'un smartphone Android n'apparaît pas sur l'affichage de cet appareil.
- Certains contenus et applications peuvent ne pas afficher ou émettre de son pour des raisons de copyright.
- Si votre smartphone Android ne fonctionne pas comme vous le souhaitez, essayez de le redémarrer en l'éteignant puis en le rallumant.

Préparation

1 Téléchargez l'application de miroitage à partir de Google Play.

Installez la dernière version de l'application de miroitage « MirrorAPP+ » sur votre smartphone Android.

REMARQUE

- Allez sur la page Web MirrorAPP+ sur Google Play pour confirmer la compatibilité.
- Cette application n'est pas fournie par JVCKENWOOD. JVCKENWOOD n'est pas responsable des dommages occasionnés par le client dans le cadre de l'utilisation de l'application, sauf dans les cas où de tels dommages sont causés par une faute intentionnelle ou une négligence grave de JVCKENWOOD.

Connecter un smartphone Android

- 1 Appuyez sur le bouton **MENU**.
➤ Le menu contextuel s'affiche.
- 2 Touchez .
➤ L'écran de liste des dispositifs s'affiche.
- 3 Touchez .
- 4 Lancez l'application de miroitage sur votre smartphone Android et scannez le code QR avec l'application.
Votre smartphone Android se connectera au Wi-Fi de l'appareil.
Touchez **Start now** pour démarrer la capture d'écran de votre périphérique Android.
- 5 Vous pouvez maintenant bénéficier du miroitage.

REMARQUE

- Lorsqu'une publicité apparaît, appuyez sur **Close** pour la fermer.

Opération de miroitage

- 1 Utilisez votre smartphone Android pour activer l'application de miroitage, puis connectez à cet appareil.
- 2 Appuyez sur le bouton **HOME**.
- 3 Touchez **Wireless Mirroring**.



- Une fois la publicité de l'application terminée, vous pouvez afficher le même écran du smartphone Android sur le moniteur de l'appareil.

Connexion/ Installation

Cette section est destinée à l'installateur professionnel.

Pour des raisons de sécurité, confiez le câblage et le montage à des professionnels. Consultez le revendeur audio pour automobile.

Avant l'installation

Avant d'installer cet appareil, veuillez prendre les mesures de précaution suivantes.

▲ AVERTISSEMENTS

- Si vous branchez le câble d'allumage (rouge) et le câble de la batterie (jaune) au châssis de la voiture (masse), il peut y avoir un court-circuit entraînant, à son tour, un incendie. Il faut toujours brancher ces câbles à la source d'alimentation fonctionnant via le boîtier de fusibles.
- Ne débranchez pas le fusible du câble d'allumage (rouge) ni du câble de la batterie (jaune). L'alimentation électrique doit être connectée aux câbles via le fusible.
- Lors du câblage des câbles, veillez à enrouler du ruban isolant pour protéger l'isolation, autour des fils où ils entrent en contact avec des pièces métalliques. Le non-respect de cette consigne peut entraîner un incendie ou une électrocution.

▲ ATTENTION

- Installez cet appareil dans la console du véhicule. Ne touchez pas les éléments métalliques de cet appareil pendant et juste après l'utilisation de l'appareil. Les éléments métalliques tels que le dissipateur thermique et le coffret sont très chauds.
- Pour éviter les blessures causées par des arêtes vives, etc., faites attention à vos bras et à vos mains lors de l'installation de cet appareil.
- Veillez à ne pas pincer les faisceaux lors de l'installation.

REMARQUE

- Le montage et le câblage de ce produit requièrent expérience et savoir-faire. Pour des questions de sécurité, les travaux de montage et de câblage doivent être effectués par des professionnels.

- Veillez à brancher l'appareil à une alimentation électrique négative de 12 Vcc avec mise à la terre.
- N'installez pas l'appareil dans un endroit directement exposé aux rayons du soleil, à une chaleur excessive ou à l'humidité. Évitez également les endroits trop poussiéreux ou susceptibles d'être éclaboussés par de l'eau.
- N'utilisez pas vos propres vis. N'utilisez que les vis fournies. L'utilisation de vis non appropriées risque d'endommager l'appareil.
- Si l'appareil n'est pas sous tension (« There is an error in the speaker wiring. Please check the connections. » (Il y a un problème avec le câblage du haut-parleur. Veuillez vérifier les branchements) s'affiche), le câble du haut-parleur est peut-être en court-circuit ou est en contact avec le châssis du véhicule et la fonction de protection a peut-être été enclenchée. C'est pourquoi il faut vérifier le câble de l'enceinte.
- Si l'allumage de votre véhicule ne possède pas de position ACC, branchez les câbles d'allumage à une source d'alimentation que la clé de contact peut allumer ou éteindre. Si vous branchez le câble d'allumage à une source d'alimentation à tension constante comme les câbles de la batterie, il se peut que la batterie se décharge.
- Si la console est dotée d'un couvercle, veillez à installer l'appareil de sorte que la façade ne heurte pas le couvercle quand elle s'ouvre ou se ferme.
- Si le fusible saute, vérifiez d'abord que les câbles ne se touchent pas afin d'éviter tout court-circuit, puis remplacez l'ancien fusible par un nouveau fusible de même puissance.
- Isolez les câbles non connectés avec un ruban vinyl, ou tout autre matériau similaire. Pour éviter tout court-circuit, ne retirez pas les capuchons placés aux extrémités des câbles non connectés ou des bornes.
- Branchez correctement les câbles de l'enceinte aux bornes correspondantes. L'appareil peut subir des dommages ou ne plus fonctionner si vous partagez les fils ⊖ ou les mettez à la masse avec une partie métallique du véhicule.
- Si seulement deux enceintes sont branchées au système, branchez les connecteurs soit aux bornes de sortie avant soit aux bornes de sortie arrière (ne pas mélanger les bornes de sortie avant et arrière). Par exemple, si vous connectez le connecteur ⊕ de l'enceinte gauche à une borne de sortie avant, ne connectez pas le connecteur ⊖ à une borne de sortie arrière.

- Une fois l'appareil installé, vérifiez que les feux de freinage, les clignotants et les essuie-glace, etc. du véhicule fonctionnent correctement.
- N'exercez pas de pression excessive sur la surface du panneau lors de l'installation de l'appareil dans le véhicule. Cela risque de rayer la surface, de l'endommager ou d'entraîner une défaillance.
- Il se peut que la réception soit mauvaise si des objets métalliques se trouvent à proximité de l'antenne Bluetooth.

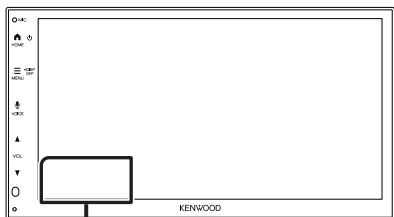

Antenne Bluetooth

Accessoires fournis pour l'installation

①		②		x1
③		④		x1
⑤		⑥		x4
⑦		⑧		x1
⑨		⑩		x1
⑪				x1

Procédure d'installation

- 1) Pour éviter les courts-circuits, retirez la clé de contact, puis débranchez la borne \ominus de la batterie.
- 2) Veillez à effectuer correctement les connexions des câbles d'entrée et de sortie pour chaque appareil.
- 3) Brancher les fils de haut-parleur du faisceau de câblage.
- 4) Brancher les fils du faisceau de câblage dans l'ordre suivant : masse, batterie, contact.
- 5) Branchez le connecteur du faisceau de fils sur l'appareil.
- 6) Installez l'appareil dans votre véhicule.
- 7) Reconnectez la borne \ominus de la batterie.
- 8) Appuyez sur le bouton réinitialiser.

Installation de l'appareil

Voitures japonaises

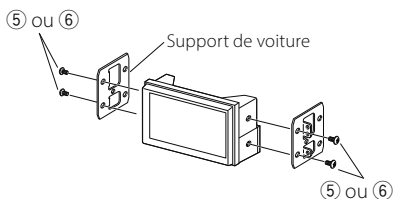

Plaque de garniture

- 1) Fixez l'accessoire ② sur l'appareil.

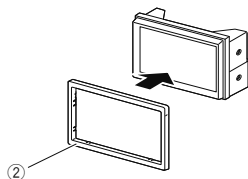

Installation 1DIN

Vous pouvez installer l'appareil dans un espace de taille 1DIN en retirant les supports droit et gauche. Retirez les deux vis noires de chacun des supports gauche et droit.

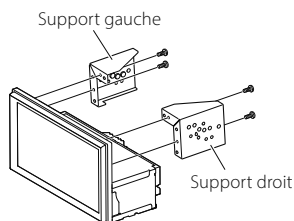

■ Antenne GPS

L'antenne GPS est installée à l'intérieur du véhicule. Elle doit être installée dans une position aussi horizontale que possible pour permettre une réception aisée des signaux satellite GPS.

Montage de l'antenne GPS à l'intérieur du véhicule :

- 1) Nettoyez votre tableau de bord ou autre surface de montage.
- 2) Retirez le séparateur de la plaque métallique (accessoire ⑨).
- 3) Appuyez fermement la plaque métallique (accessoire ⑨) contre le tableau de bord ou une autre surface de montage. Vous pouvez courber la plaque de métal (accessoire ⑨) pour l'adapter à une surface incurvée, si nécessaire.
- 4) Détachez le papier protecteur du ruban double face (accessoire ⑧) et utilisez-le pour fixer l'antenne GPS (accessoire ⑦) et la plaque métallique (accessoire ⑨).

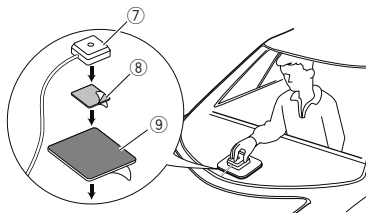

REMARQUE

- Utilisez l'antenne GPS fournie. Utiliser une antenne GPS autre que celle fournie peut entraîner une baisse de la précision de positionnement.
- Selon le type de véhicule, il se peut que la réception des signaux satellite GPS ne soit pas possible avec une installation intérieure.
- Veuillez installer l'antenne GPS à distance des antennes utilisées pour les radios CB ou les télévisions par satellite.
- L'antenne GPS doit être installée à au moins 30 cm (12 pouces) du smartphone/téléphone portable ou de toute autre antenne de transmission. Ces types de communication peuvent interférer avec les signaux du satellite GPS.
- Le fait de peindre l'antenne GPS avec une peinture (métallique) peut entraîner une baisse de performance.

■ Microphone

- 1) Vérifiez la position d'installation du microphone (accessoire ⑩).
- 2) Nettoyez la surface d'installation.
- 3) Retirez le papier de protection du ruban adhésif double face (accessoire ⑪) et utilisez-le pour coller le microphone (accessoire ⑩) à l'endroit indiqué ci-dessous.
- 4) Acheminez le câble du microphone jusqu'à l'appareil en fixant celui-ci à plusieurs positions à l'aide de ruban adhésif ou de toute autre méthode souhaitée.
- 5) Ajustez la direction du microphone (accessoire ⑩) par rapport au conducteur.

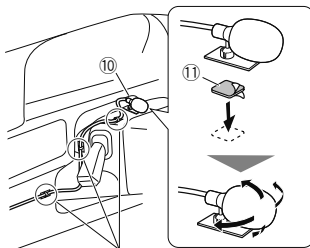

Fixez un câble avec du ruban adhésif disponible dans le commerce.

REMARQUE

- Échanger les attaches si nécessaire.

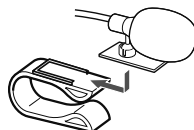

■ Retrait de la plaque de garniture

- 1) Insérez la clé d'extraction (accessoire ④) entre la plaque de garniture et l'unité principale entre les griffes.

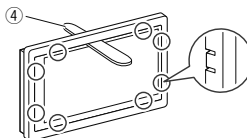

- 2) Tirez la plaque vers vous.

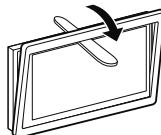

■ Connexion des câbles sur les contacts électriques

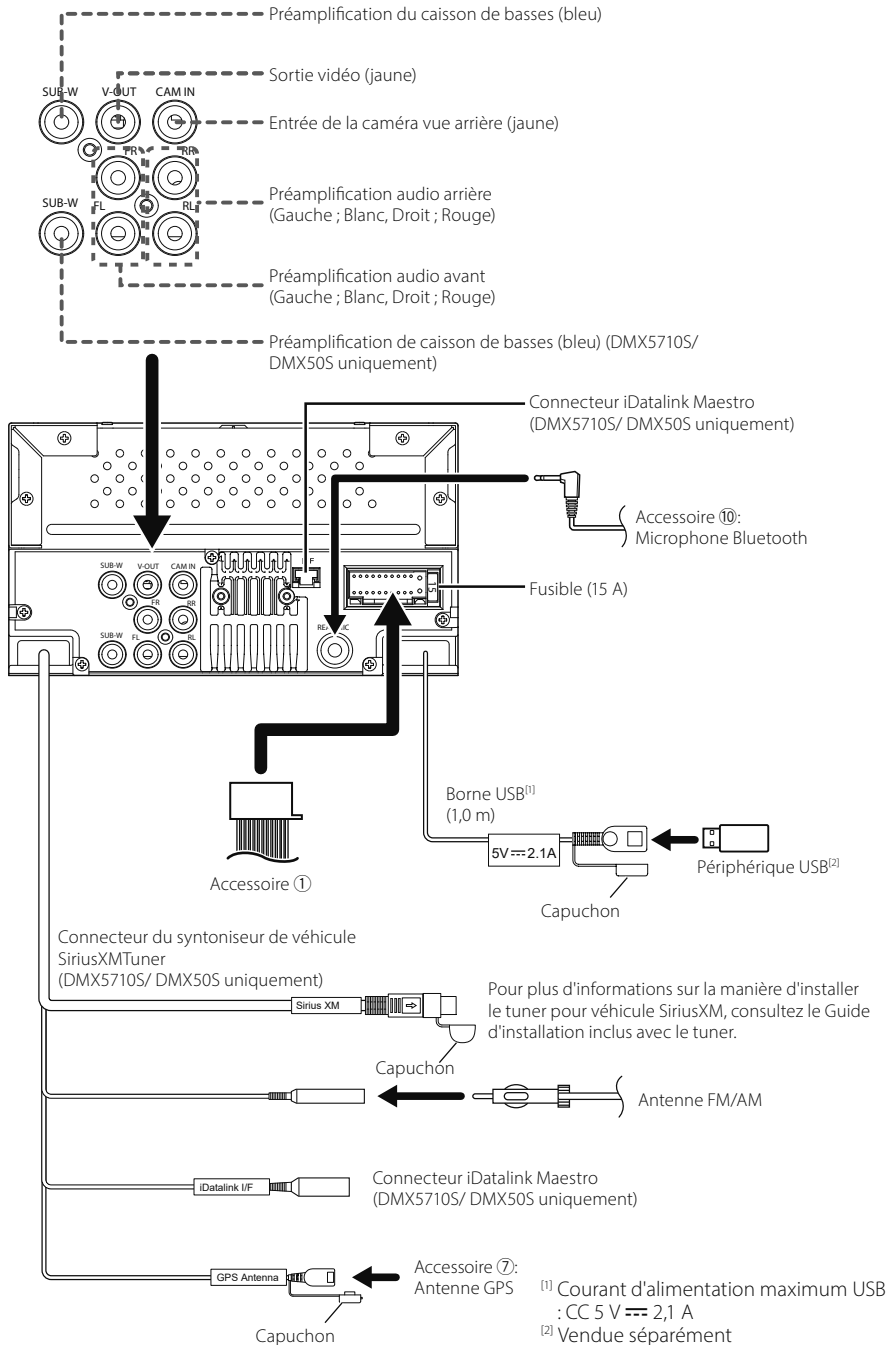

Autre câble : Non utilisé.

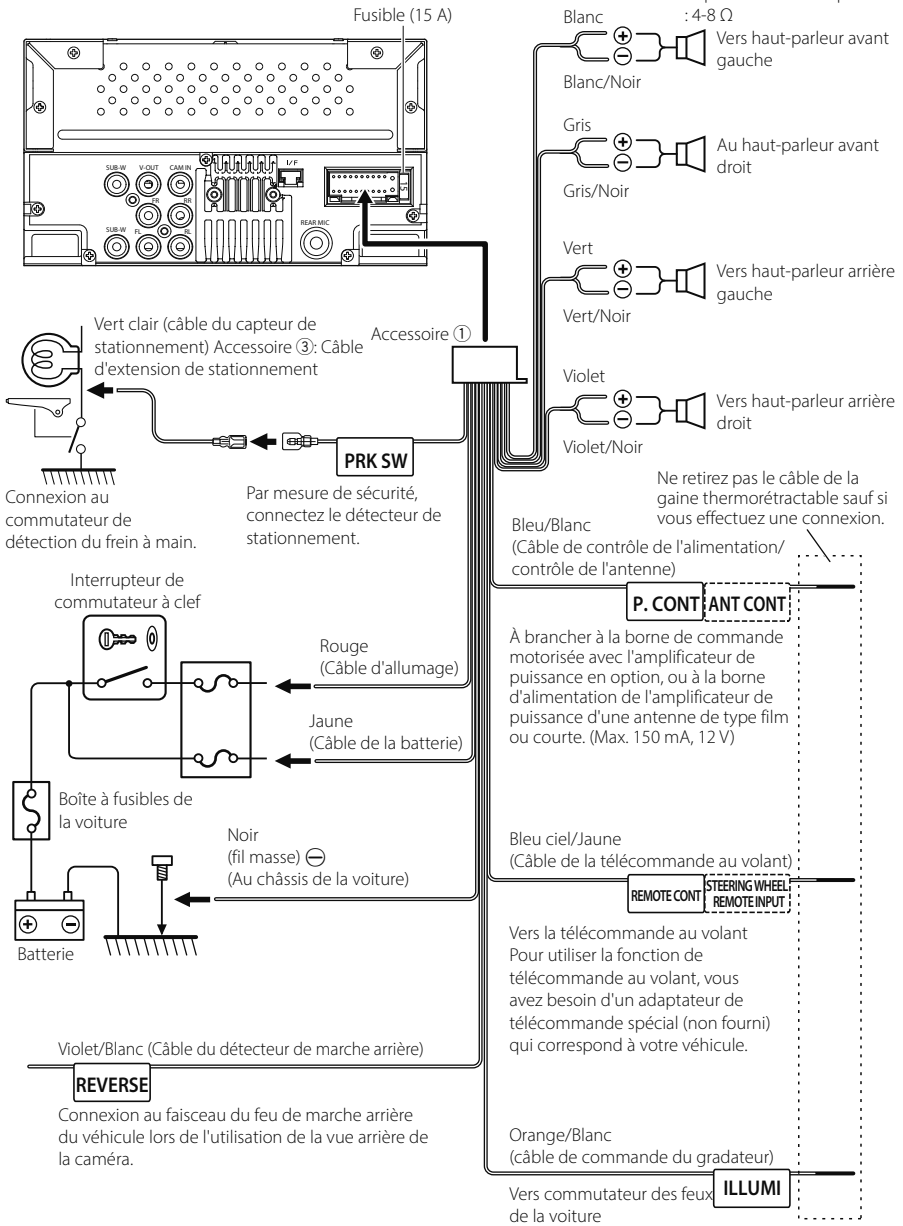

■ Connecter un iPhone/Android

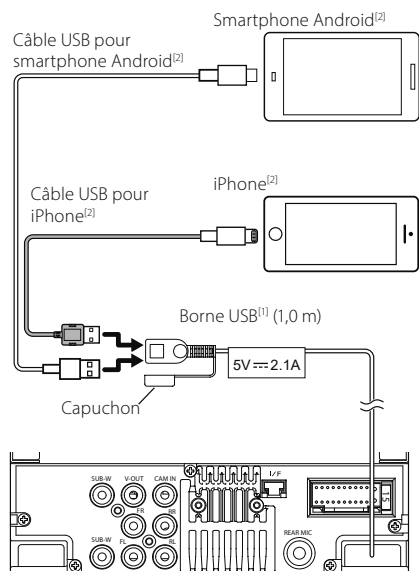

[1] Courant d'alimentation maximum USB :
CC 5 V \rightleftharpoons 2,1 A

[2] Vendue séparément

Spécifications

■ Section Wi-Fi

Bande de fréquences
: 5 GHz (5,745 – 5,825 GHz)

■ Section Bluetooth

Fréquence
: 2,402 – 2,480 GHz

■ Général

Tension de fonctionnement
: batterie de voiture 12 V CC

Impédance d'enceinte
: 4 – 8 Ω

Les spécifications sont sujettes à changements sans notification.

Antes de la utilización

Acerca de la Guía de inicio rápido

Esta Guía de inicio rápido describe las funciones básicas de esta unidad.

Para obtener más información y detalles sobre las operaciones, consulte el MANUAL DE INSTRUCCIONES en el siguiente sitio web: <<https://www.kenwood.com/cs/ce/>>



El Manual de instrucciones está sujeto a cambios por modificaciones de las especificaciones, etc. Asegúrese de descargar la última edición del Manual de instrucciones a título de referencia.

Cómo leer este manual

- Las pantallas y paneles que se incluyen en este manual son ejemplos utilizados para ofrecer explicaciones de las distintas operaciones. Por este motivo, pueden diferir de las pantallas o paneles reales, y algunos patrones de visualización también pueden ser diferentes.
- **Idioma para las indicaciones:** En este manual, se utilizan indicaciones en inglés para las explicaciones. Puede seleccionar el idioma para las indicaciones desde el menú **SETUP**. Consulte el Manual de instrucciones.



Este símbolo en el producto significa que hay instrucciones importantes de funcionamiento y mantenimiento en este manual. Asegúrese de leer cuidadosamente las instrucciones de este manual.

Precauciones

▲ ADVERTENCIAS

■ Para evitar lesiones o incendios, tome las precauciones siguientes:

- Para evitar un cortocircuito, nunca coloque ni deje objetos metálicos (como monedas o herramientas metálicas) dentro de la unidad.

- No mire fijamente la pantalla de la unidad mientras está conduciendo durante un periodo prolongado de tiempo.
- Si tiene problemas durante la instalación, consulte con su distribuidor KENWOOD.

■ Precauciones para el uso de esta unidad

- Cuando compre accesorios opcionales, pregunte a su distribuidor KENWOOD si dichos accesorios son compatibles con su modelo y en su región.
- Puede seleccionar el idioma de visualización de los menús, las etiquetas de archivos de audio, etc. Consulte el Manual de instrucciones.
- La función Radio Data System o Radio Broadcast Data System no funcionará en lugares donde no existan emisoras compatibles con este servicio.

■ Cómo proteger el monitor

- Para proteger el monitor de posibles daños, no lo utilice con un bolígrafo con punta de bola ni con ninguna herramienta similar de punta afilada.

■ Limpieza de la unidad

- Si la placa frontal de la unidad está manchada, límpiela con un paño suave y seco, como un paño de silicio. Si la placa frontal está muy manchada, límpiela con un paño humedecido con detergente neutro y, después, vuelva a limpiarla con un paño suave y seco.

NOTA

- Si aplica un limpiador en spray directamente sobre la unidad, puede dañar sus componentes mecánicos. Si limpia la placa frontal con un paño áspero o con líquido volátil, como disolvente o alcohol, puede rayar la superficie o borrar los caracteres impresos.

■ Cómo reiniciar su unidad

- Si la unidad o el equipo conectado no funcionan correctamente, reinicie la unidad. Pulse el botón <Reset>. La unidad vuelve a los ajustes de fábrica.

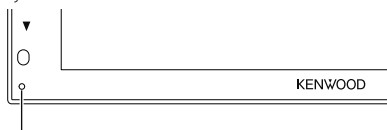

Botón Restablecer

Funciones básicas

Poner en marcha la unidad

- 1 Pulse el botón **HOME**.
 - La unidad se pone en marcha.

● Para apagar la unidad:

- 1 Mantenga pulsado el botón **HOME**.

NOTA

- La primera vez que se pone en marcha la unidad después de la instalación, debe realizarse la configuración inicial **(P.43)**.

Funciones de los botones del panel frontal

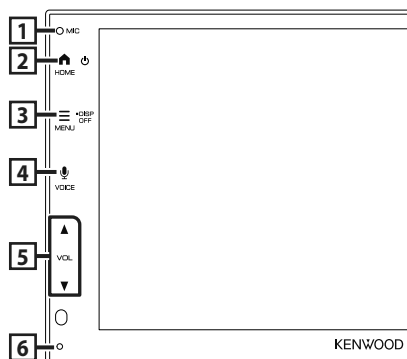

Nombre • Función

- | | |
|---|---|
| 1 | <p>Micrófono integrado</p> <ul style="list-style-type: none"> • Hable a través del modo manos libres Bluetooth cuando haya conectado un teléfono Bluetooth. |
| 2 | <p>HOME</p> <ul style="list-style-type: none"> • Muestra la pantalla INICIO • Mantenga pulsado para apagar. • Si la unidad está apagada, la enciende. |
| 3 | <p>MENU</p> <ul style="list-style-type: none"> • Muestra la pantalla de menú emergente. • Mantenga pulsado para apagar la pantalla. |

Nombre • Función

- | | |
|---|---|
| 4 | <p>VOICE</p> <ul style="list-style-type: none"> • Muestra la pantalla Reconocimiento de voz. • Si no hay conectado un Apple CarPlay, Android Auto™ o un teléfono manos libres Bluetooth, mantener pulsado mostrará el cuadro de diálogo de espera de emparejamiento Bluetooth. |
| 5 | <p>▼, ▲ (VOL)</p> <ul style="list-style-type: none"> • Ajusta el volumen. Si continúa presionando ▲, el volumen aumentará hasta 15. |
| 6 | <p>Restablecer</p> <ul style="list-style-type: none"> • Si la unidad o el equipo conectado no funcionan correctamente, la unidad restablece la configuración inicial al pulsar este botón. |

NOTA

- El ruido en el interior del vehículo durante una llamada puede afectar a la calidad de la llamada. Si la calidad de la llamada es deficiente, recomendamos ajustar el ventilador del acondicionador de aire al ajuste más bajo.

Descripciones de la pantalla INICIO

La mayoría de las funciones pueden ejecutarse desde la pantalla HOME (inicio).

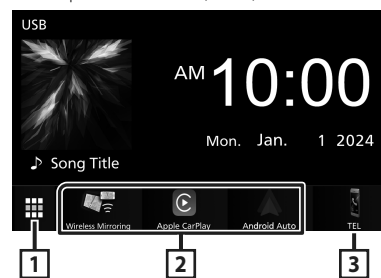

- | | |
|---|--|
| 1 | <ul style="list-style-type: none"> • Muestra la pantalla de selección de fuente. (P.42) |
| 2 | <ul style="list-style-type: none"> • Iconos de acceso directo a la fuente de reproducción (P.42) |
| 3 | <ul style="list-style-type: none"> • Muestra la pantalla Manos libres. (P.46) • Al conectar como Apple CarPlay o Android Auto, funciona como un teléfono proporcionado en Apple CarPlay o Android Auto. |





Selección de la fuente de reproducción

1 Toque  en la pantalla INICIO.



- 1 • Regresa a la pantalla anterior.
- 2 • Cambia la fuente de reproducción.
- 3 • Muestra la pantalla Menú de configuración.

Desde la pantalla puede seleccionar las siguientes fuentes y funciones.

	<ul style="list-style-type: none"> Cambia a la pantalla Espejo inalámbrico desde el iPhone o el teléfono inteligente Android conectado. Es necesario conectar un iPhone o un teléfono inteligente Android con la aplicación "MirrorAPP+™" instalada.
	<ul style="list-style-type: none"> Cambia a la pantalla de Apple CarPlay desde el iPhone conectado.
	<ul style="list-style-type: none"> Cambia a la pantalla de Android Auto desde el teléfono inteligente Android conectado.
	<ul style="list-style-type: none"> Muestra la pantalla Manos libres. (P.46) Si no conecta Apple CarPlay, Android Auto ni un teléfono con Bluetooth y manos libres, se muestra el mensaje "Disconnected" en la pantalla del teléfono. Al conectar como Apple CarPlay o Android Auto, funciona como un teléfono proporcionado en Apple CarPlay o Android Auto.
	<ul style="list-style-type: none"> Cambia a la emisión de radio. (P.44)
	<ul style="list-style-type: none"> Cambia a la transmisión de radio satelital SiriusXM®. (P.44) (DMX5710S/DMX50S solamente)

	<ul style="list-style-type: none"> Reproduce un reproductor de audio Bluetooth.
	<ul style="list-style-type: none"> Reproduce archivos en un dispositivo USB.
	<ul style="list-style-type: none"> Reproduce un iPhone. Si el iPhone está conectado a través de USB cuando la función CarPlay está desactivada en el iPhone, la fuente USB cambiará a la fuente del iPhone. Solo se pueden utilizar algunas funciones de la fuente USB con la fuente iPhone.
	<ul style="list-style-type: none"> Muestra la pantalla Lista de dispositivos.
	<ul style="list-style-type: none"> Pone la unidad en espera.

• Para obtener más información sobre las fuentes y la información visualizada cuando se conecta un iDataLink Maestro, consulte el Manual de instrucciones. (DMX5710S/DMX50S solamente)

Inicio

Configuración inicial

Realice esta configuración si es la primera vez que utiliza esta unidad.

1 Ajuste cada elemento del modo siguiente.



■ Language

Seleccione el idioma utilizado para la pantalla de control y los elementos de configuración. La opción predeterminada es "American English(en)".

- 1 Toque **Language**.
- 2 Seleccione el idioma deseado.
- 3 Toque **Close**.

■ Clock

Ajusta la sincronización del reloj y lo ajusta. Para más información sobre el manejo, consulte **Ajustes del calendario/reloj (P.43)**.

■ Camera

Ajusta los parámetros de la cámara.

- 1 Toque **Camera**.
- 2 Ajuste cada uno de los elementos y toque .

Para más información sobre el manejo, consulte el manual de instrucciones.

■ DEMO

Configure el modo de demostración. La opción predeterminada es "ON".

- 1 Toque **DEMO** y ajuste **ON** u **OFF**.

2 Toque **Finish**.

NOTA

- Estas opciones pueden ajustarse desde el menú SETUP.

Ajustes del calendario/reloj

1 Pulse el botón **MENU**.

- Aparece el menú emergente.

2 Toque .

- Aparece la pantalla SETUP Menu.

3 Toque **User Interface**.



- Aparecerá la pantalla User Interface.

4 Ajuste cada elemento del modo siguiente.

Desplace la página para mostrar los elementos ocultos.

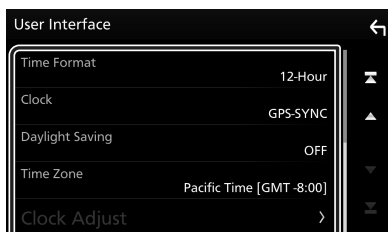

■ Time Format

Seleccione el formato de visualización de la hora.

12-Hour (predeterminado)/ **24-Hour**

■ Clock

GPS-SYNC (predeterminado): Sincroniza la hora del reloj con GPS.

Manual: Ajuste el reloj manualmente.

■ Daylight Saving

(no se utiliza cuando el reloj se ajusta manualmente)

Active esta opción seleccionando la hora adicional para el horario de verano (si está disponible en su zona residencial).

OFF (predeterminado)/ **+1 hr./ +30 min.**

■ Time Zone

Seleccione la zona horaria.

■ Clock Adjust

Si selecciona **Manual** para Reloj, ajuste la fecha y la hora manualmente.

NOTA

- Por favor, configure la fecha y la hora. Si no se configuran, algunas funciones podrían no funcionar.

Funcionamiento básico de la radio

Toque el icono **Radio**.



1 Modo de búsqueda

El modo de búsqueda cambia en el orden siguiente: **AUTO1**, **AUTO2**, **MANUAL**.

- **AUTO1**: Sintoniza automáticamente una emisora con buena recepción.
- **AUTO2**: Sintoniza las emisoras de la memoria una después de la otra.
- **MANUAL**: Cambia a la frecuencia siguiente manualmente.

2 Teclas de operación

- **◀▶**: Sintoniza una emisora. El método de cambio de frecuencia puede modificarse (consulte 1 en la tabla).

3 Lista de preselección

- Toque **☰** dos veces en el lado derecho de la pantalla para visualizar la lista de presintonías. Toque **☒** para cerrar la lista.
- Restaura la emisora memorizada.
- Si se toca durante 2 segundos, almacena en la memoria la emisora de recepción actual.

4 FM AM

Cambia la banda.

Funcionamiento básico de SiriusXM® (DMX5710S/ DMX50S)

SiriusXM® es el único capaz de ofrecerle más de lo que desea escuchar, todo en un solo lugar. Consiga más de 140 canales, incluyendo música sin anuncios y los mejores deportes, noticias, tertulias, comedias y entretenimiento. Bienvenido al mundo de la radio satelital. Serán necesarios un sintonizador para vehículos SiriusXM y una suscripción. Para obtener más información, visite www.siriusxm.com.

Para escuchar la fuente SiriusXM, toque el icono **SiriusXM** en la pantalla de selección de fuente. **(P.42)**

Activación de la suscripción

- Compruebe el ID de su radio.
El ID de la radio satelital SiriusXM será necesario para la activación y podrá encontrarlo sintonizando el canal 0 así como en la etiqueta del sintonizador SiriusXM Connect y en su envoltorio.
El ID de la radio no incluye las letras I, O, S ni F.
- Active el sintonizador para vehículos SiriusXM Connect utilizando uno de los siguientes dos métodos:
 - Para los usuarios de EE. UU.
En línea: Visite www.siriusxm.com/activatenow
Teléfono:
Contacte con el centro de atención al cliente de SiriusXM en el 1-866-635-2349
 - Para suscripciones de Canadá, póngase en contacto de la manera siguiente:
En línea: Visite www.siriusxm.ca/activate
Teléfono:
Contacte con el centro de atención al cliente de SiriusXM en el 1-888-539-7474

NOTA

- Para utilizar la radio satelital SiriusXM®, se requiere el accesorio opcional.

Control de Bluetooth

Registre el dispositivo Bluetooth

Es necesario registrar el reproductor de audio del teléfono móvil Bluetooth antes de utilizarlos en esta unidad con la función Bluetooth.

- 1 Active la función Bluetooth en su teléfono inteligente/teléfono móvil.
- 2 Busque la unidad ("DMX*****") en su teléfono inteligente/móvil.
- 3 Accione su smartphone/teléfono móvil en conformidad con los mensajes visualizados.
 - Confirme la petición en el teléfono inteligente/móvil.

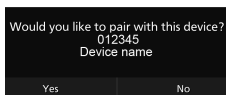

- Si se requiere un código PIN, introduzca el código PIN ("0000").

- 4 Toque **Yes**.

■ Cambiar el dispositivo conectado

Si se han registrado dos o más dispositivos Bluetooth, seleccione el dispositivo que se utilizará.

- 1 Toque **Device List** en la pantalla **Configuración de la conexión**.
- 2 Toque el icono del dispositivo que desee conectar.

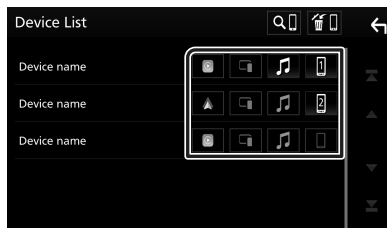

- El icono de la función del dispositivo conectado se encenderá.
 - Teléfono manos libres Bluetooth:
 - Audio Bluetooth:
 - Apple CarPlay:
 - Android Auto:
 - Espejo inalámbrico:

Para eliminar el dispositivo Bluetooth registrado

- 1 Toque en la pantalla Lista de dispositivos.

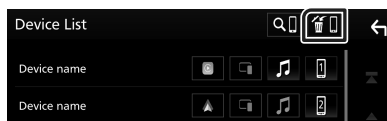

- 2 Toque el nombre del dispositivo a eliminar.

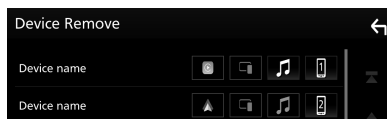

- Aparece el mensaje de confirmación.

- 3 Toque **Yes**.

Usar la unidad de manos libres

Puede usar la función de teléfono conectando un teléfono Bluetooth a esta unidad.

NOTA

- Mientras Apple CarPlay o Android Auto se conectan, no se puede usar la función de manos libres Bluetooth. Solo puede usar la función de manos libres Apple CarPlay o Android Auto.

Realice una llamada



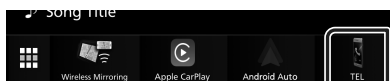



1 Toque .



► Aparece la pantalla Hands Free.

2 Seleccione un método de marcación.



- : Llamar usando los registros de llamada almacenados
- : Llamar usando la agenda telefónica
- : Llamar usando el número preseleccionado
- : Llamar introduciendo un número telefónico
- : Reconocimiento de voz
- : Lista de dispositivos

Reciba una llamada

- 1 Toque  para contestar una llamada telefónica o toque  para rechazarla.



APLICACIONES

Operación de Apple CarPlay

Apple CarPlay es un modo inteligente y seguro de usar su iPhone en el coche. Apple CarPlay realiza lo que usted desee hacer con el iPhone mientras conduce y lo visualiza en la pantalla del producto. Podrá obtener direcciones, realizar llamadas, enviar y recibir mensajes y escuchar la música de su iPhone mientras conduce.

También podrá usar el control por voz de Siri para facilitar el uso del iPhone.

Para obtener más información sobre Apple CarPlay, visite

<https://www.apple.com/ios/carplay/>

NOTA

- Si su iPhone no funciona de la forma deseada, intente reiniciarlo apagándolo y volviéndolo a encender.

Preparativos

Conexión alámbrica

- 1 Conecte su iPhone con el cable USB que coincida con el conector. (P.56)

- 2 Desbloquee su iPhone.

NOTA

- Dependiendo del conector del iPhone, utilice un cable Lightning-USB original de Apple o un cable USB-C® con certificación USB-IF al cable USB USB-A.
Si utiliza un cable no certificado, es posible que no funcione correctamente.

Conexión inalámbrica

Puede seleccionar el iPhone registrado en **Device List** y usarlo como dispositivo Apple CarPlay. Consulte **Registre el dispositivo Bluetooth (P.45)** y **Cambiar el dispositivo conectado (P.45)**.

NOTA

- Active la función Bluetooth y la función Wi-Fi del iPhone.
- Si hay registrados dos o más iPhones, seleccione el iPhone que se usará como la fuente **Apple CarPlay**. Consulte **Cambiar el dispositivo conectado (P.45)**.
- Es necesario conectar la antena del GPS con el fin de usar Apple CarPlay de forma inalámbrica.
- Si la conexión Wi-Fi no está disponible, se muestra la pantalla INICIO.
- No puede usar Apple CarPlay si la función se desconecta usando la configuración de funciones del iPhone.

Botones de operación y aplicaciones disponibles en la pantalla de inicio de Apple CarPlay

Podrá usar las aplicaciones del iPhone conectado.

Los elementos visualizados y el idioma utilizado en la pantalla varían en función de los dispositivos conectados.

Para acceder al modo Apple CarPlay, toque el icono **Apple CarPlay** en la pantalla de selección de fuente. **(P.42)**

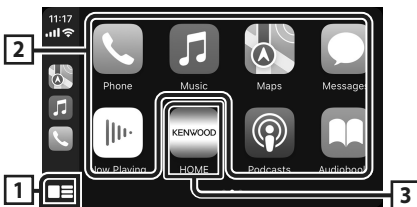

1 *

- Visualiza la pantalla de inicio de Apple CarPlay.
- Toque y mantenga para activar Siri.

2 Botones de la aplicación

Inicia la aplicación.

3 HOME

Sal de la pantalla Apple CarPlay y muestra la pantalla Inicio.

* El diseño del icono puede cambiar según la versión de iOS.

Para salir de la pantalla Apple CarPlay

1 Pulse el botón **HOME**.

Cambie a la pantalla Apple CarPlay mientras escucha otra fuente

1 Pulse el botón **HOME**.

- Aparece la pantalla HOME (inicio).

2 Toque **Apple CarPlay**.



NOTA

- Cuando se muestra la pantalla Android Auto mientras se escucha el sonido de otra fuente, si utiliza una aplicación que emita sonido a través de Android Auto, la fuente cambiará a Android Auto.

Operación de Android Auto™

Android Auto le permite usar las funciones de su teléfono inteligente Android de forma cómoda para la conducción. Podrá acceder fácilmente a la guía de ruta, realizar llamadas, escuchar música y acceder a funciones útiles del teléfono inteligente Android mientras conduce.

Para obtener más información sobre Android Auto, visite

<https://www.android.com/autof/> y

<https://support.google.com/androidauto>.

NOTA

- Si su teléfono inteligente Android no funciona de la forma deseada, intente reiniciarlo apagándolo y volviéndolo a encender.

Preparativos

Conexión alámbrica

1 Conecte un teléfono inteligente Android mediante el terminal USB. (P.56)

Para usar la función de manos libres, conecte el teléfono inteligente Android mediante Bluetooth.

2 Desbloquee su teléfono inteligente Android.

Conexión inalámbrica

Puede seleccionar el teléfono inteligente Android registrado en **Device List** y usarlo como dispositivo Android Auto. Consulte **Registre el dispositivo Bluetooth (P.45)** y **Cambiar el dispositivo conectado (P.45)**.

NOTA

- Active la función Bluetooth y la función Wi-Fi del teléfono inteligente Android.
- Si se han registrado dos o más teléfonos inteligentes Android, seleccione el teléfono inteligente Android que se utilizará como la fuente Android Auto. Consulte **Cambiar el dispositivo conectado (P.45)**.
- Si la conexión Wi-Fi no está disponible, se muestra la pantalla INICIO.

Botones de operación y aplicaciones disponibles en la pantalla Android Auto

Podrá realizar las operaciones de las aplicaciones del teléfono inteligente Android conectado.

Los elementos visualizados en la pantalla varían en función del teléfono inteligente Android conectado.

Para acceder al modo Android Auto, toque el icono **Android Auto** en la pantalla de selección de fuente. (P.42)

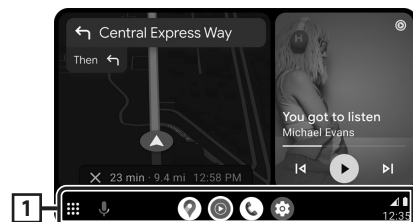

1 Botones de la aplicación/información

Comienza la aplicación o visualiza información.

Para salir de la pantalla Android Auto

1 Pulse el botón HOME.

Cambio a la pantalla Android Auto mientras escucha otra fuente

1 Pulse el botón HOME.

➤ Aparece la pantalla HOME (inicio).

2 Toque **Android Auto**.

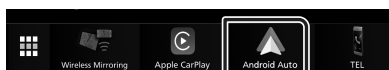

NOTA

- Cuando se visualiza la pantalla Apple CarPlay mientras se escucha el audio de otra fuente, si opera una aplicación que produce sonido a través de Apple CarPlay, la fuente cambiará a Apple CarPlay.

Funcionamiento de Espejo inalámbrico para iPhone

Puede visualizar y controlar la aplicación en la unidad mientras su iPhone está conectado mediante Bluetooth.

Para utilizar Espejo inalámbrico, siga las instrucciones de su iPhone.

NOTA

- Cuando utilice Espejo inalámbrico, estacione en un lugar seguro. Mientras conduce, la pantalla del iPhone no aparecerá en la pantalla de esta unidad.
- Es posible que algunos contenidos y aplicaciones no se visualicen o no emitan sonido por motivos de derechos de autor.
- Si su iPhone no funciona de la forma deseada, intente reiniciarlo apagándolo y volviéndolo a encender.

Preparativos

1 Descargue la aplicación Mirroring desde App Store.

Instale la versión más reciente de la aplicación Mirroring "MirrorAPP+" en su iPhone.

NOTA

- Vaya a la página web de MirrorAPP+ en la App Store para confirmar la compatibilidad.
- Esta aplicación no la proporciona JVCKENWOOD. JVCKENWOOD no se hace responsable de ningún daño incurrido por el cliente en conexión con el uso de la aplicación, excepto en los casos en los que dichos daños sean causados por una conducta dolosa o negligencia grave de JVCKENWOOD.

Conexión de un iPhone

1 Pulse el botón **MENU**.

➤ Aparece el menú emergente.

2 Toque .

➤ Aparece la pantalla Lista de dispositivos.

3 Toque .

4 Inicie Mirroring App en su iPhone.

Su iPhone se conectará al Wi-Fi de la unidad.

Toque **Screen Mirror** para iniciar la aplicación Mirroring.

Toque **Start Broadcast** para comenzar a capturar la pantalla de su iPhone.

Puede visualizar la misma pantalla del iPhone en el monitor de la unidad.

5 Comience a disfrutar de Mirroring.

NOTA

- Cuando aparezca un anuncio, toque **Close** para cerrarlo.
- Cuando bloquee la orientación de la pantalla del iPhone, desbloquéela.

Operación de Mirroring

1 Opere su iPhone para activar la aplicación Mirroring y, a continuación, conéctelo a esta unidad.

2 Pulse el botón **HOME**.

3 Toque **Wireless Mirroring**.

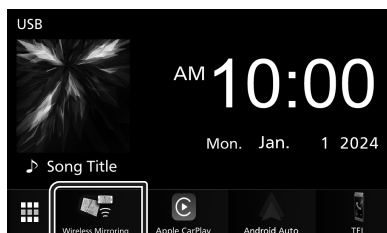

Funcionamiento de Espejo inalámbrico para teléfono inteligente Android

Puede visualizar y controlar la aplicación en la unidad mientras su teléfono inteligente Android está conectado mediante Bluetooth.

Para utilizar Espejo inalámbrico, siga las instrucciones de su teléfono inteligente Android.

NOTA

- Cuando utilice Espejo inalámbrico, estacione en un lugar seguro. Mientras conduce, la pantalla del teléfono inteligente Android no aparecerá en la pantalla de esta unidad.
- Es posible que algunos contenidos y aplicaciones no se visualicen o no emitan sonido por motivos de derechos de autor.
- Si su teléfono inteligente Android no funciona de la forma deseada, intente reiniciarlo apagándolo y volviéndolo a encender.

Preparativos



1 Descargue la aplicación Mirroring desde Google Play.

Instale la versión más reciente de la aplicación Mirroring "MirrorAPP+" en su teléfono inteligente Android.

NOTA

- Vaya a la página web de MirrorAPP+ en Google Play para confirmar la compatibilidad.
- Esta aplicación no la proporciona JVCKENWOOD. JVCKENWOOD no se hace responsable de ningún daño incurrido por el cliente en conexión con el uso de la aplicación, excepto en los casos en los que dichos daños sean causados por una conducta dolosa o negligencia grave de JVCKENWOOD.

Conexión de un teléfono inteligente Android

- 1 Pulse el botón **MENU**.
 - Aparece el menú emergente.
- 2 Toque .
- Aparece la pantalla Lista de dispositivos.
- 3 Toque .
- 4 Inicie la aplicación **Mirroring** en su teléfono inteligente Android y escanee el código QR con la aplicación.
Su teléfono inteligente Android se conectará al Wi-Fi de la unidad.
Toque **Start now** para comenzar a capturar la pantalla de su Android.
- 5 Comience a disfrutar de Mirroring.

NOTA

- Cuando aparezca un anuncio, toque **Close** para cerrarlo.

Operación de Mirroring

- 1 Opere su teléfono inteligente Android para activar la aplicación Mirroring y, a continuación, conéctelo a esta unidad.
- 2 Pulse el botón **HOME**.
- 3 Toque **Wireless Mirroring**.



- Cuando finalice el anuncio de la aplicación, puede visualizar la misma pantalla del teléfono inteligente Android en el monitor de la unidad.

Conexión/ Instalación

Esta sección es para el instalador profesional. Por razones de seguridad, deje el cableado y el montaje a profesionales. Consulte al distribuidor de audio del automóvil.

Antes de la instalación

Antes de la instalación de esta unidad, tenga en cuenta las precauciones siguientes.

▲ADVERTENCIAS

- Si conecta el cable de encendido (rojo) y el cable de la batería (amarillo) al chasis del automóvil (tierra), podría producir un cortocircuito y esto, a su vez, un incendio. Conecte siempre esos cables a la fuente de alimentación que pasa por la caja de fusibles.
- No corte el fusible del cable de ignición (rojo) y el cable de la batería (amarillo). El suministro de energía debe conectarse a los cables por medio del fusible.
- Al conectar los cables, asegúrese de enrollar cinta aislante alrededor de los cables en la zona en donde entran en contacto con partes metálicas para proteger el aislamiento. De lo contrario, podría producirse un incendio o una descarga eléctrica.

▲PRECAUCIÓN

- Instale esta unidad en la consola de su vehículo. No toque la parte metálica de esta unidad durante e inmediatamente después del uso de la unidad. Las partes metálicas, tales como el disipador de calor o la carcasa, pueden estar muy calientes.
- Para evitar lesiones causadas por bordes afilados, etc., no exponga la piel de los brazos y la de las manos mientras instala esta unidad.
- Tenga cuidado de no pellizcar los mazos durante la instalación.

NOTA

- La instalación y el cableado de este producto requieren habilidad y experiencia. Para mayor seguridad, deje el trabajo de montaje y cableado en manos de profesionales.
- Asegúrese de utilizar para la unidad una fuente de alimentación de 12 V CC con conexión a tierra negativa.





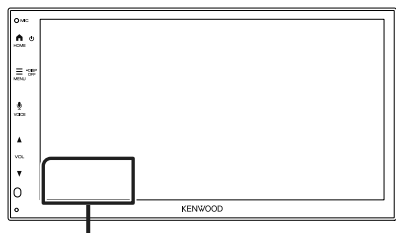





- No instale la unidad en un sitio expuesto a la luz directa del sol, o excesivamente húmedo o caluroso. Además deberá evitar sitios con mucho polvo o con posibilidad de salpicaduras de agua.
- No utilice sus propios tornillos. Utilice solo los tornillos suministrados. El uso de tornillos diferentes podría causar daños en la unidad.
- Si la alimentación no se enciende (se visualiza "There is an error in the speaker wiring. Please check the connections." (Hay un error en el cableado del altavoz. Por favor, compruebe las conexiones)), puede que el cable del altavoz haya sufrido un cortocircuito o que haya tocado el chasis del vehículo y se haya activado la función de protección. Por lo tanto, el cable del altavoz debe ser revisado.
- Si el encendido de su automóvil no está provisto de la posición ACC, conecte los cables de encendido a una fuente de alimentación que pueda conectarse y desconectarse con la llave de encendido. Si conecta el cable de encendido a una fuente de alimentación con un suministro de voltaje constante, como con los cables de la batería, la batería puede agotarse.
- Si la consola tiene una tapa, asegúrese de instalar la unidad de forma que el panel frontal no golpee la tapa al abrirse o cerrarse.
- Si se funden los fusibles, asegúrese primero de que los cables no están en contacto pues pueden ocasionar un cortocircuito, luego reemplace el fusible dañado por uno nuevo que tenga la misma potencia de servicio.
- Aísle los cables no conectados con una cinta de vinilo u otro material similar. Para evitar cortocircuitos, no retire las tapas de los extremos de los cables o terminales no conectados.
- Conecte los cables de los altavoces a cada uno de los terminales correspondientes. La unidad se puede dañar o no funcionar si comparte los cables \ominus o los conecta a tierra a cualquier parte metálica del vehículo.
- Si se han conectado solamente dos altavoces al sistema, enchufe los conectores a ambos terminales de salida delanteros o a ambos terminales de salida traseros (es decir, no mezcle terminales delanteros y traseros). Por ejemplo, si conecta el conector \oplus del altavoz izquierdo a un terminal de salida delantero, no conecte el conector \ominus a un terminal de salida posterior.

- Después de instalar la unidad, compruebe que las luces de freno, las luces intermitentes, el limpiaparabrisas, etc., funcionan satisfactoriamente.
- No presione con fuerza la superficie del panel al instalar la unidad en el vehículo. De lo contrario, pueden producirse marcas, daños o fallos.
- La recepción podría ser baja si existen objetos metálicos cerca de la antena Bluetooth.



Unidad de antena Bluetooth

Accesorios suministrados para la instalación

①  x1	②  x1
③  (2 m) x1	④  x1
⑤  (M5 x 8 mm) x4	⑥  (M5 x 8 mm) x4
⑦  (3 m) x1	⑧  x1
⑨  x1	⑩  x1
⑪  x1	

Procedimiento de instalación

- 1) Para evitar cortocircuitos, retire la llave del encendido y desconecte el terminal \ominus de la batería.
- 2) Realice de forma adecuada las conexiones de los cables de entrada y salida para cada unidad.
- 3) Conecte los cables del mazo de los altavoces.
- 4) Conecte los cables del mazo en el orden siguiente: tierra, batería, encendido.
- 5) Conecte el mazo de cables a la unidad.
- 6) Instale la unidad en el automóvil.
- 7) Conecte nuevamente el terminal \ominus de la batería.
- 8) Pulse el botón Restablecer.

Instalación de la unidad

Automóviles japoneses

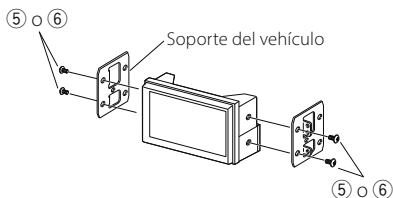

Marco

- 1) Conecte el accesorio ② a la unidad.

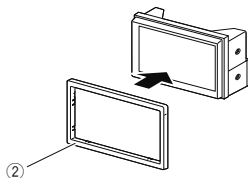

Instalación 1DIN

Puede instalar la unidad en un espacio de tamaño 1DIN quitando los soportes derecho e izquierdo. Retire los dos tornillos negros de cada uno de los soportes izquierdo y derecho.

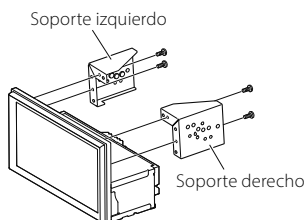

Antena GPS

La antena GPS está instalada dentro del vehículo. Debe instalarse lo más horizontalmente posible para permitir una fácil recepción de las señales de satélite GPS.

Para montar la antena GPS en el interior del vehículo:

- 1) Limpie el salpicadero o cualquier otra superficie de montaje.
- 2) Extraiga el separador de la placa metálica (accesorio ⑨).
- 3) Presione con fuerza la placa metálica (accesorio ⑨) sobre el salpicadero o cualquier otra superficie de montaje. Si fuera necesario, puede doblar la placa metálica (accesorio ⑨) para adaptarla a una superficie curva.
- 4) Despegue el papel protector de la cinta adhesiva de doble cara (accesorio ⑧) y utilícelo para fijar la antena GPS (accesorio ⑦) y la placa metálica (accesorio ⑨).

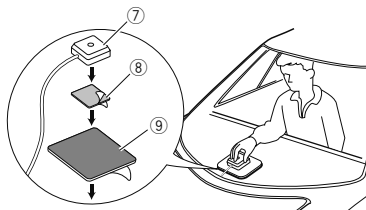

NOTA

- Utilice la antena de GPS suministrada. Usar una antena de GPS distinta de la suministrada podría causar una disminución en la precisión de posicionamiento.
- Dependiendo del vehículo, la recepción de la señal GPS podría no ser posible con una instalación en el interior.
- Por favor, instale esta antena GPS en una zona alejada de cualquier otra antena que se use con radios BC o televisiones por satélite.
- La antena GPS debería instalarse en una posición separada al menos 12 pulgadas (30 cm) del teléfono inteligente/teléfono móvil u otras antenas transmisoras. Las señales del satélite GPS podrían interferir con estos tipos de comunicación.
- Pintar la antena GPS con pintura (metálica) podría causar una disminución en su rendimiento.

Unidad de micrófono

- 1) Compruebe la posición de instalación del micrófono (accesorio ⑩).
- 2) Limpie la superficie de instalación.
- 3) Despegue el papel protector de la cinta adhesiva de doble cara (accesorio ⑪) y utilice la cinta para pegar el micrófono (accesorio ⑩) en el lugar que se muestra a continuación.
- 4) Conecte el cable del micrófono a la unidad y asegúrelo en varias posiciones usando la cinta u otro método de su preferencia.
- 5) Ajuste la dirección del micrófono (accesorio ⑩) al conductor.

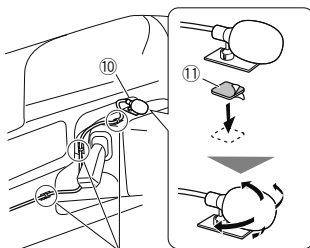

Fije el cable con una cinta adhesiva de uso comercial.

NOTA

- Cambie los clips si es necesario.

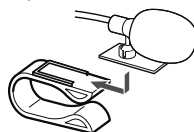

Desmontaje de la placa embellecedora

- 1) Inserte la llave de extracción (accesorio ④) entre la placa embellecedora y la unidad principal entre las garras.

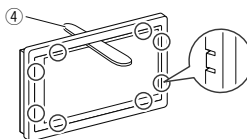

- 2) Tire de la placa hacia usted.

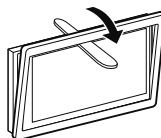

Conectar los cables a los terminales

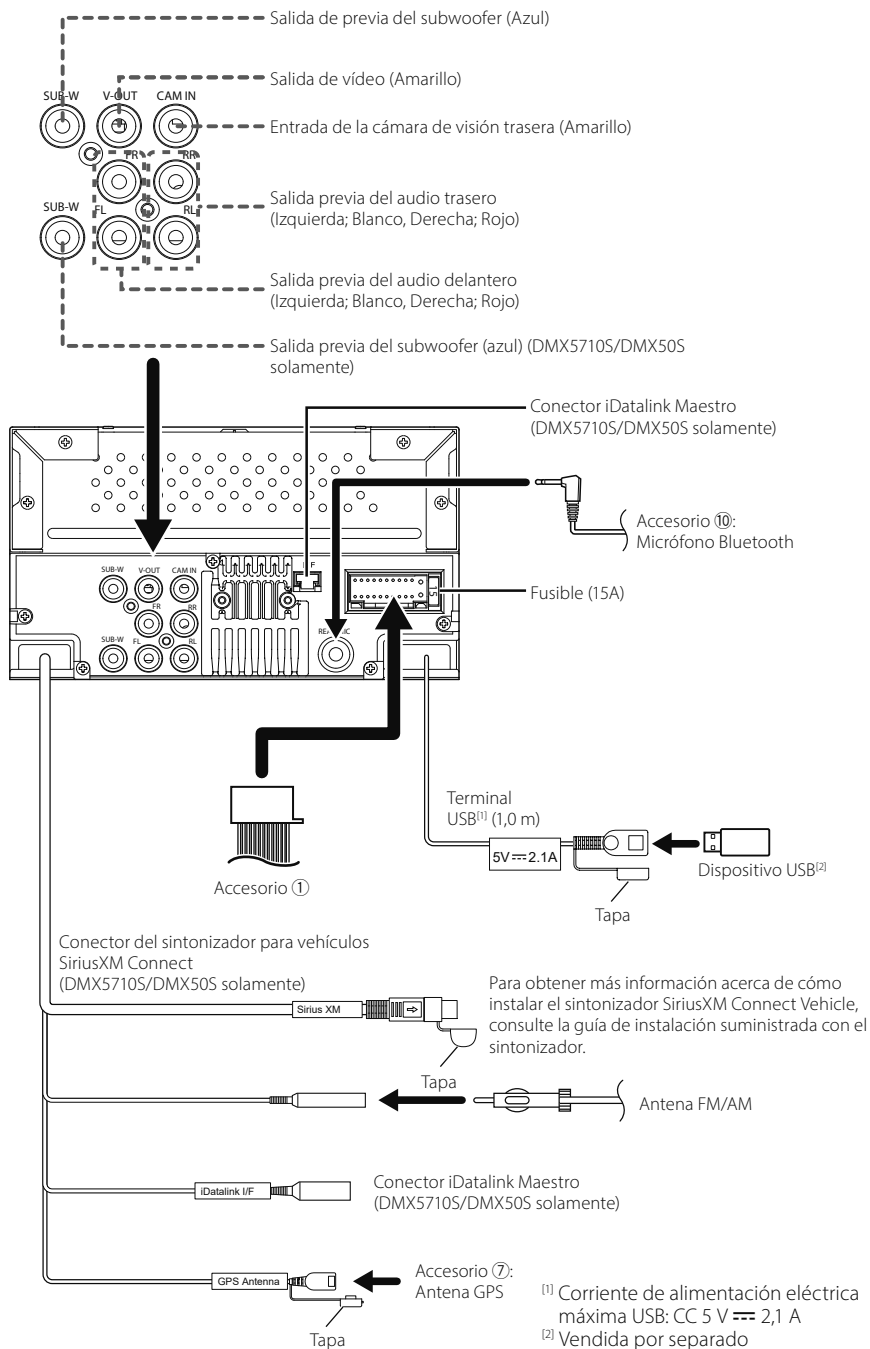

Otro cable: Sin usar.

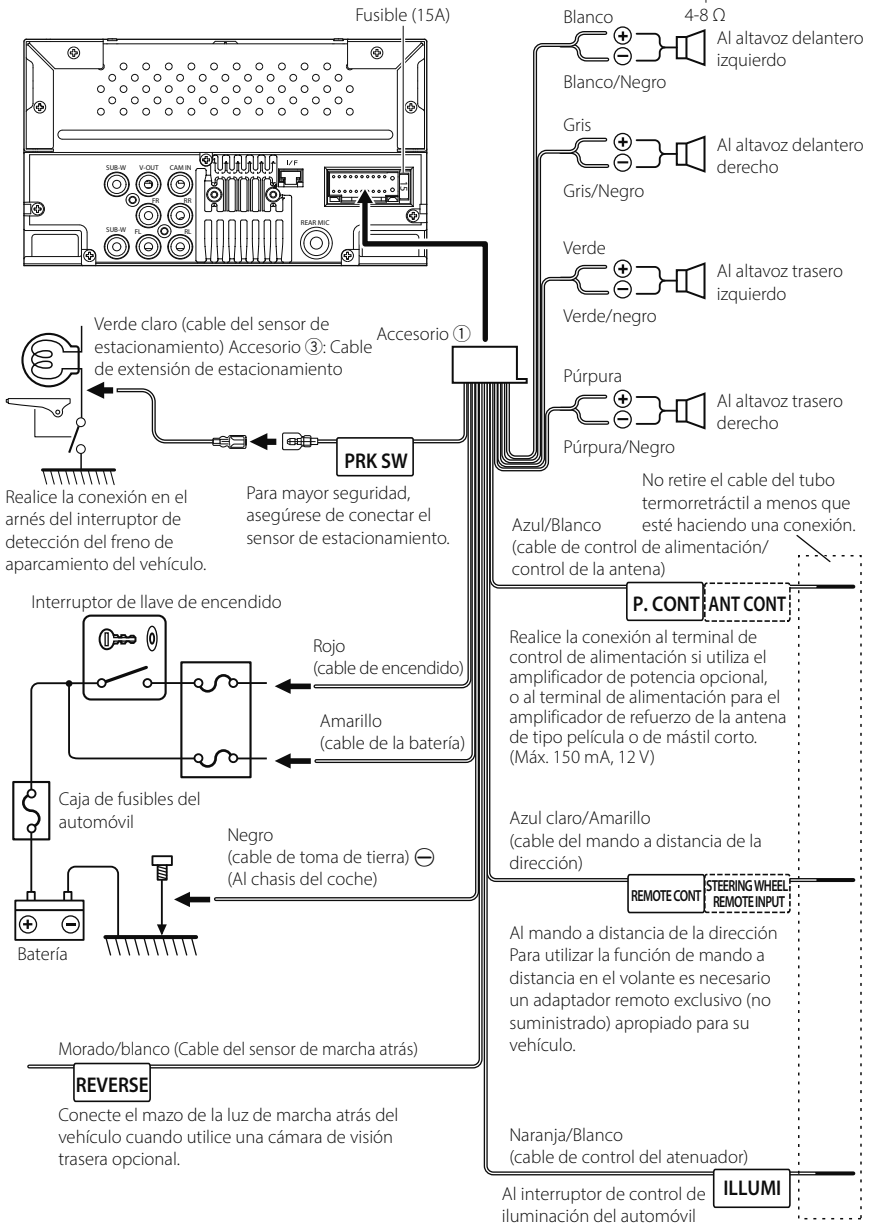

■ Conexión de un iPhone/ Android

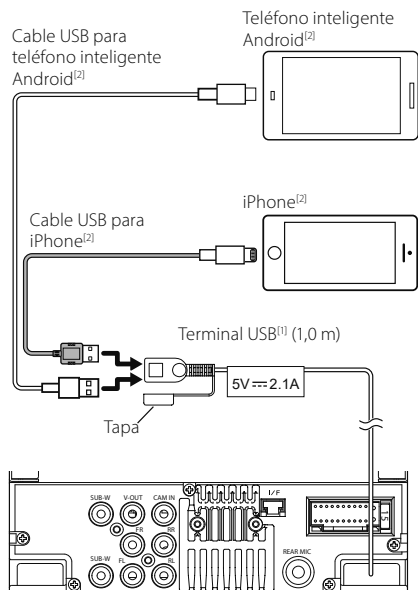

^[1] Corriente de alimentación máxima USB:

CC 5 V = 2,1 A

^[2] Vendita por separado

Especificaciones

■ Sección de Wi-Fi

Gama de frecuencias

: 5 GHz (5,745 – 5,825 GHz)

■ Sección de Bluetooth

Frecuencia

: 2,402 – 2,480 GHz

■ General

Voltaje de funcionamiento

: Batería de coche de 12 V CC

Impedancia del altavoz

: 4 – 8 Ω

Las especificaciones se encuentran sujetas a cambios sin previo aviso.

Appendix

■ Copyrights

- The Bluetooth® word mark and logos are registered trademarks owned by Bluetooth SIG, Inc. and any use of such marks by JVCKENWOOD Corporation is under license. Other trademarks and trade names are those of their respective owners.
- Windows Media is a registered trademark or trademark of Microsoft Corporation in the United States and/or other countries.
- This product is protected by certain intellectual property rights of Microsoft. Use or distribution of such technology outside of this product is prohibited without a license from Microsoft.
- Use of the Made for Apple badge means that an accessory has been designed to connect specifically to the Apple product(s) identified in the badge, and has been certified by the developer to meet Apple performance standards. Apple is not responsible for the operation of this device or its compliance with safety and regulatory standards. Please note that the use of this accessory with an Apple product may affect wireless performance.
- Apple, Apple CarPlay, iPhone, Siri and Lightning are trademarks of Apple Inc., registered in the U.S. and other countries and regions.
- App Store is a service mark of Apple Inc., registered in the U.S. and other countries.
- Sirius, XM and all related marks and logos are trademarks of Sirius XM Radio Inc. All rights reserved.
- IOS is a trademark or registered trademark of Cisco in the U.S. and other countries and is used under license.
- Google, Android, Google Play, Android Auto and other marks are trademarks of Google LLC.
- To use Android Auto on your car display, you'll need an Android phone running Android 8 or higher, an active data plan, and the Android Auto app.
- USB Type-C® and USB-C® are registered trademarks of USB Implementers Forum.
- MirrorAPP+ is a trademark of Gigaboyz.com Limited.
- Wi-Fi® is a registered trademark of Wi-Fi Alliance®.
- The Wi-Fi CERTIFIED™ Logo is a certification mark of Wi-Fi Alliance®.
- THIS PRODUCT IS LICENSED UNDER THE AVC PATENT PORTFOLIO LICENSE FOR THE PERSONAL USE OF A CONSUMER OR OTHER USES IN WHICH IT DOES NOT RECEIVE REMUNERATION TO (i) ENCODE VIDEO IN COMPLIANCE WITH THE AVC STANDARD ("AVC VIDEO") AND/OR (ii) DECODE AVC VIDEO THAT WAS ENCODED BY A CONSUMER ENGAGED IN A PERSONAL ACTIVITY AND/OR WAS OBTAINED FROM A VIDEO PROVIDER LICENSED TO PROVIDE AVC VIDEO. NO LICENSE IS GRANTED OR SHALL BE IMPLIED FOR ANY OTHER USE. ADDITIONAL INFORMATION MAY BE OBTAINED FROM MPEG LA, L.L.C. SEE [HTTP://WWW.MPEGLA.COM](http://www.MPEGLA.COM)
- THIS PRODUCT IS LICENSED UNDER THE VC-1 PATENT PORTFOLIO LICENSE FOR THE PERSONAL AND NON-COMMERCIAL USE OF A CONSUMER TO (i) ENCODE

VIDEO IN COMPLIANCE WITH THE VC-1 STANDARD ("VC-1 VIDEO") AND/OR (ii) DECODE VC-1 VIDEO THAT WAS ENCODED BY A CONSUMER ENGAGED IN A PERSONAL AND NON-COMMERCIAL ACTIVITY AND/OR WAS OBTAINED FROM A VIDEO PROVIDER LICENSED TO PROVIDE VC-1 VIDEO. NO LICENSE IS GRANTED OR SHALL BE IMPLIED FOR ANY OTHER USE. ADDITIONAL INFORMATION MAY BE OBTAINED FROM MPEG LA, L.L.C. SEE [HTTP://WWW.MPEGLA.COM](http://WWW.MPEGLA.COM)

- libFLAC
Copyright (C) 2000,2001,2002,2003,2004,2005,2006,2007,2008,2009 Josh Coason
Redistribution and use in source and binary forms, with or without modification, are permitted provided that the following conditions are met:
 - Redistributions of source code must retain the above copyright notice, this list of conditions and the following disclaimer.
 - Redistributions in binary form must reproduce the above copyright notice, this list of conditions and the following disclaimer in the documentation and/or other materials provided with the distribution.
 - Neither the name of the Xiph.org Foundation nor the names of its contributors may be used to endorse or promote products derived from this software without specific prior written permission.
- THIS SOFTWARE IS PROVIDED BY THE COPYRIGHT HOLDERS AND CONTRIBUTORS "AS IS" AND ANY EXPRESS OR IMPLIED WARRANTIES, INCLUDING, BUT NOT LIMITED TO, THE IMPLIED WARRANTIES OF MERCHANTABILITY AND FITNESS FOR A PARTICULAR PURPOSE ARE DISCLAIMED. IN NO EVENT SHALL THE FOUNDATION OR CONTRIBUTORS BE LIABLE FOR ANY DIRECT, INDIRECT, INCIDENTAL, SPECIAL, EXEMPLARY, OR CONSEQUENTIAL DAMAGES (INCLUDING, BUT NOT LIMITED TO, PROCUREMENT OF SUBSTITUTE GOODS OR SERVICES; LOSS OF USE, DATA, OR PROFITS; OR BUSINESS INTERRUPTION) HOWEVER CAUSED AND ON ANY THEORY OF LIABILITY, WHETHER IN CONTRACT, STRICT LIABILITY, OR TORT (INCLUDING NEGLIGENCE OR OTHERWISE) ARISING IN ANY WAY OUT OF THE USE OF THIS SOFTWARE, EVEN IF ADVISED OF THE POSSIBILITY OF SUCH DAMAGE.
- libvorbis
Copyright (c) 2002-2008 Xiph.org Foundation
Redistribution and use in source and binary forms, with or without modification, are permitted provided that the following conditions are met:
 - Redistributions of source code must retain the above copyright notice, this list of conditions and the following disclaimer.
 - Redistributions in binary form must reproduce the above copyright notice, this list of conditions and the following disclaimer in the documentation and/or other materials provided with the distribution.
 - Neither the name of the Xiph.org Foundation nor the names of its contributors may be used to endorse or promote products derived from this software without specific prior written permission.

THIS SOFTWARE IS PROVIDED BY THE COPYRIGHT HOLDERS AND CONTRIBUTORS "AS IS" AND ANY EXPRESS OR IMPLIED WARRANTIES, INCLUDING, BUT NOT LIMITED TO, THE IMPLIED WARRANTIES OF MERCHANTABILITY AND FITNESS FOR A PARTICULAR PURPOSE ARE DISCLAIMED. IN NO EVENT SHALL THE FOUNDATION OR CONTRIBUTORS BE LIABLE FOR ANY DIRECT, INDIRECT, INCIDENTAL, SPECIAL, EXEMPLARY, OR CONSEQUENTIAL DAMAGES (INCLUDING, BUT NOT LIMITED TO, PROCUREMENT OF SUBSTITUTE GOODS OR SERVICES; LOSS OF USE, DATA, OR PROFITS; OR BUSINESS INTERRUPTION) HOWEVER CAUSED AND ON ANY THEORY OF LIABILITY, WHETHER IN CONTRACT, STRICT LIABILITY, OR TORT (INCLUDING NEGLIGENCE OR OTHERWISE) ARISING IN ANY WAY OUT OF THE USE OF THIS SOFTWARE, EVEN IF ADVISED OF THE POSSIBILITY OF SUCH DAMAGE.

• libogg

Copyright (c) 2002, Xiph.org Foundation Redistribution and use in source and binary forms, with or without modification, are permitted provided that the following conditions are met:

- Redistributions of source code must retain the above copyright notice, this list of conditions and the following disclaimer.
- Redistributions in binary form must reproduce the above copyright notice, this list of conditions and the following disclaimer in the documentation and/or other materials provided with the distribution.
- Neither the name of the Xiph.org Foundation nor the names of its contributors may be used to endorse or promote products derived from this software without specific prior written permission.

THIS SOFTWARE IS PROVIDED BY THE COPYRIGHT HOLDERS AND CONTRIBUTORS "AS IS" AND ANY EXPRESS OR IMPLIED WARRANTIES, INCLUDING, BUT NOT LIMITED TO, THE IMPLIED WARRANTIES OF MERCHANTABILITY AND FITNESS FOR A PARTICULAR PURPOSE ARE DISCLAIMED. IN NO EVENT SHALL THE FOUNDATION OR CONTRIBUTORS BE LIABLE FOR ANY DIRECT, INDIRECT, INCIDENTAL, SPECIAL, EXEMPLARY, OR CONSEQUENTIAL DAMAGES (INCLUDING, BUT NOT LIMITED TO, PROCUREMENT OF SUBSTITUTE GOODS OR SERVICES; LOSS OF USE, DATA, OR PROFITS; OR BUSINESS INTERRUPTION) HOWEVER CAUSED AND ON ANY THEORY OF LIABILITY, WHETHER IN CONTRACT, STRICT LIABILITY, OR TORT (INCLUDING NEGLIGENCE OR OTHERWISE) ARISING IN ANY WAY OUT OF THE USE OF THIS SOFTWARE, EVEN IF ADVISED OF THE POSSIBILITY OF SUCH DAMAGE.

■ FCC CAUTION

Changes or modifications not expressly approved by the party responsible for compliance could void the user's authority to operate the equipment.

NOTE

- This equipment has been tested and found to comply with the limits for a Class B digital device, pursuant to part 15 of the FCC Rules. These limits are designed to provide reasonable protection against harmful interference in a residential installation.
- This equipment generates, uses and can radiate radio frequency energy and, if not installed and used in accordance with the instructions, may cause harmful interference to radio communications. However, there is no guarantee that interference will not occur in a particular installation. If this equipment does cause harmful interference to radio or television reception, which can be determined by turning the equipment off and on, the user is encouraged to try to correct the interference by one or more of the following measures:
 - Reorient or relocate the receiving antenna.
 - Increase the separation between the equipment and receiver.
 - Connect the equipment into an outlet on a circuit different from that to which the receiver is connected.
 - Consult the dealer or an experienced radio/TV technician for help.

This transmitter must not be co-located or operated in conjunction with any other antenna or transmitter.

■ ISED CAUTION

This device contains licence-exempt transmitter(s)/ receiver(s) that comply with Innovation, Science and Economic Development Canada's licence-exempt RSS(s).

Operation is subject to the following two conditions:

- (1) This device may not cause interference.
- (2) This device must accept any interference, including interference that may cause undesired operation of the device.

▲ CAUTION

This equipment complies with FCC/ISED radiation exposure limits set forth for an uncontrolled environment and meets the FCC radio frequency (RF) Exposure Guidelines and RSS-102 of the ISED radio frequency (RF) Exposure rules. This equipment should be installed and operated keeping the radiator at least 20cm or more away from person's body.

■ Attention de l'ISDE

L'émetteur/récepteur exempt de licence contenu dans le présent appareil est conforme aux CNR d'Innovation, Sciences et Développement économique Canada applicables aux appareils radio exempts de licence. L'exploitation est autorisée aux deux conditions suivantes :

- (1) L'appareil ne doit pas produire de brouillage.
- (2) L'appareil doit accepter tout brouillage radioélectrique subi, même si le brouillage est susceptible d'en compromettre le fonctionnement.

▲ ATTENTION

Cet équipement est conforme aux limites d'exposition aux rayonnements énoncées pour un environnement non contrôlé et respecte les règles des radioélectriques (RF) de la FCC lignes directrices d'exposition et d'exposition aux fréquences radioélectriques (RF) CNR-102 de l'ISDE. Cet équipement doit être installé et utilisé en gardant une distance de 20 cm ou plus entre le radiateur et le corps humain.

Supplier's Declaration of Conformity

Trade Name: KENWOOD
 Products: MONITOR WITH RECEIVER
 Model Name: DMX5710S / DMX50S / DMX500S
 Responsible Party: JVCKENWOOD USA CORPORATION
 4001 Worsham Avenue,
 Long Beach, CA 90808, U.S.A.
 PHONE : 1-800-252-5722

THIS DEVICE COMPLIES WITH PART 15 OF THE FCC RULES. OPERATION IS SUBJECT TO THE FOLLOWING TWO CONDITIONS:

- (1) THIS DEVICE MAY NOT CAUSE HARMFUL INTERFERENCE, AND
- (2) THIS DEVICE MUST ACCEPT ANY INTERFERENCE RECEIVED, INCLUDING INTERFERENCE THAT MAY CAUSE UNDESIRE OPERATION.

■ Información acerca de la eliminación de equipos eléctricos y electrónicos al final de la vida útil (aplicable a los países que hayan adoptado sistemas independientes de recogida de residuos)



Los productos con el símbolo de un contenedor con ruedas tachado no podrán ser desechados como residuos domésticos.

Los equipos eléctricos y electrónicos al final de la vida útil, deberán ser reciclados en instalaciones que puedan dar el tratamiento adecuado a estos productos y a sus subproductos residuales correspondientes. Póngase en contacto con su administración local para obtener información sobre el punto de recogida más cercano. Un tratamiento correcto del reciclaje y la eliminación de residuos ayuda a conservar los recursos y evita al mismo tiempo efectos perjudiciales en la salud y el medio ambiente.

■ Informação sobre a eliminação de pilhas

Este produto não deve ser eliminado como lixo doméstico geral. Devolva a pilha usada ao revendedor ou entidade autorizada para que a mesma seja devolvida ao fabricante ou importador.

A reciclagem e a eliminação de lixo de maneira apropriada ajudarão a conservar os recursos naturais ao mesmo tempo que prevenirão os efeitos prejudiciais à nossa saúde e ao meio ambiente.

■ Para cumplimiento de la IFT:

“La operación de este equipo esta sujeta a las siguientes dos condiciones:

- (1) es posible que este equipo o dispositivo no cause interferencia perjudicial y
- (2) este equipo o dispositivo debe aceptar cualquier interferencia, incluyendo la que pueda causar su operación no deseada.”

 **Bluetooth**[®]  **WiFi**[®] **CERTIFIED**  **SiriusXM**[®]
READY

Made for
 **iPhone**

 Works with
Apple CarPlay

 Works with
Android Auto

KENWOOD