

# BLACK+<sup>®</sup> DECKER



## 12 IN. DUAL BLADE TABLE FAN

INSTRUCTION MANUAL

CATALOG NUMBER  
BFDTD12VW

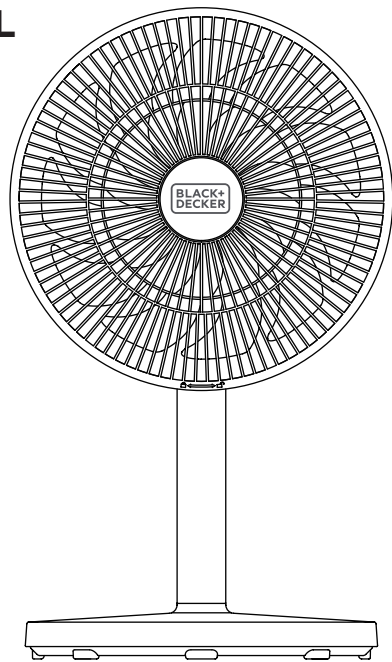
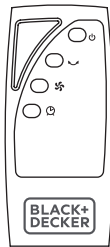

Thank you for choosing BLACK+DECKER!

**PLEASE READ BEFORE RETURNING THIS PRODUCT FOR ANY REASON.**

If you have a question or experience a problem with your BLACK+DECKER purchase, go to [www.blackanddecker.com/instantanswers](http://www.blackanddecker.com/instantanswers)  
If you can't find the answer or do not have access to the Internet, call 844-299-0879 from 10:30 a.m. to 6:30 p.m. EST Mon. - Fri. to speak with an agent. Please have the catalog number available when you call.

**SAVE THIS MANUAL FOR FUTURE REFERENCE.**



# CONTENTS

## SAFETY INFORMATION

Important Safety Instructions.....	4-5
Electrical Requirements.....	5
Handling Alkaline Batteries.....	6

## SET UP & USE

Parts & Features.....	7
Operation & Use.....	8-10
Battery Instructions.....	11
Replacing the Fuse.....	12

CLEANING & CARE.....	12
----------------------	----

## TROUBLESHOOTING & WARRANTY

Before You Call For Service.....	13
Customer Service.....	13
Troubleshooting.....	13
Limited Warranty.....	14

# PRODUCT REGISTRATION

Thank you for purchasing our BLACK+DECKER product. This easy-to-use manual will guide you in getting the best use of your fan.

Remember to record the model and serial numbers. They are on a label on the rear.

\_\_\_\_\_

Model number

\_\_\_\_\_

Serial number

\_\_\_\_\_

Date of purchase

Staple your receipt to your manual. You will need it to obtain warranty service.

# SAFETY INFORMATION



## DANGER

**DANGER** - Immediate hazards which **WILL** result in severe personal injury or death



## WARNING

**WARNING** - Hazards or unsafe practices which **COULD** result in severe personal injury or death



## CAUTION

**CAUTION** - Hazards or unsafe practices which **COULD** result in minor personal injury

# IMPORTANT SAFETY INSTRUCTIONS



## WARNING

When using electrical appliances, basic safety precautions should be followed, including the following

1. READ ALL INSTRUCTIONS BEFORE USE
2. Never insert fingers, pencils, or any other object through the grill when fan is running.
3. Disconnect fan when moving from one location to another.
4. Disconnect fan when not in use and before cleaning.
5. To protect against risk of electrical shock, do not immerse fan in water or any other liquid.
6. Do not let cord hang over edge of table or counter.
7. Be sure fan is on a stable surface when operating to avoid overturning.
8. Do not use fan in window. Rain may create electrical hazard.
9. Close supervision is necessary when any appliance is used by or near children.
10. This product employs overload protection (fuse). A blown fuse indicates an overload or short-circuit situation. If the fuse blows, unplug the product from the outlet. Replace the fuse as per the user manual (follow product marking for proper fuse rating) and check the product. If the replacement fuse blows, a short-circuit may be present and the product should be discarded or returned to an authorized service facility for examination and/or repair.
11. Do not operate any fan with a damaged cord or plug. Discard fan or return to an authorized service facility for examination and/or repair.
12. Do not run cord under carpeting. Do not cover cord with throw rugs, runners, or similar coverings. Do not route cord under furniture or appliances. Arrange cord away from traffic area and where it will not be tripped over.

## SAFETY INFORMATION

13. To reduce the risk of fire or electric shock, DO NOT use this fan with any solid state speed control devices.
14. Do not use outdoors.
15. Ensure that the fan is switched off from the supply mains before removing the grill.

## SAVE THESE INSTRUCTIONS

### HOUSEHOLD USE ONLY

### ELECTRICAL REQUIREMENTS

This appliance has a polarized plug (one blade is wider than the other). To reduce the risk of electric shock, this plug is intended to fit into a polarized outlet only one way.

- ▲ WARNING:** If the plug does not fit into the outlet, reverse the plug. If it still does not fit, contact a qualified electrician. Do not attempt to modify the plug in any way.

### POWER SUPPLY CORD

1. If it is absolutely necessary to use longer cord sets or an extension cord, extreme care must be exercised.
  - a) The marked electrical rating of the cord set or extension cord must be equal to or greater than the electrical rating of the appliance. The longer cord should be arranged so that it will not drape over the counter top or table top where it can be pulled on by children or tripped over unintentionally.

**NOTE:** Neither BLACK+DECKER nor the dealer can accept any liability for damage to the product or personal injury resulting from failure to observe the electrical connection procedures.

# SAFETY INFORMATION

## HANDLING ALKALINE BATTERIES

### **WARNING**

When handling alkaline batteries, basic safety precautions should be followed, including the following

1. Should fluid from the battery accidentally get into your eyes, there is a threat of loss of eyesight, do not rub them. Immediately rinse your eyes with clean tap water and then consult a physician immediately.
2. Do not put the battery in a fire, expose it to heat, dismantle or modify it. If the insulation or safety valve is damaged, the battery may leak fluid, overheat or explode.
3. Do not insert the battery with the poles reversed. Doing so may cause some abnormality or a short and the battery may leak fluid, overheat or explode.
4. Keep the battery out of the reach of children. If the battery is swallowed, contact a physician immediately.
5. If the alkali fluid gets in your mouth, rinse your mouth with water and contact a physician immediately.
6. If the alkali fluid gets on your skin or clothes, it may burn your skin, thoroughly rinse the affected area with tap water.
7. Do not mix new and old batteries or other makes of batteries. The different attributes may cause the battery to leak fluid, overheat or explode.
8. This battery was not made to be recharged. Recharging this battery may damage the insulation or internal structure and may cause the battery to leak fluid, overheat or explode.
9. Do not damage or remove the label on the exterior of the battery. Doing so may cause the battery to short, leak fluid, overheat or explode.
10. Do not drop, throw or expose the battery to extreme impact. Doing so may cause the battery to leak fluid, overheat or explode.
11. Do not alter the shape of the battery. If the insulation or safety valve is damaged, the battery may leak fluid, overheat or explode.
12. Immediately remove batteries when they have lost all power. Leaving the batteries in the unit for a long time may cause the batteries to leak fluid, overheat or explode due to gas that is generated by the batteries.
13. Remove the batteries from the unit when not using the unit for an extended period of time. The batteries may leak fluid, overheat or explode due to gas that is generated by the batteries.
14. Do not apply solder directly to the batteries. The heat may cause the batteries to leak fluid, overheat or explode.
15. Do not get the batteries wet. Doing so may cause the batteries to overheat
16. Store batteries someplace out of direct sunlight where the temperature and humidity are not high. Not doing so may cause the batteries to leak fluid, overheat or explode. Also, it may cause the life and performance of the batteries to decline.
17. Follow the regulations of the local government when disposing of these batteries.
18. NEVER mix alkaline, standard (carbon-zinc), rechargeable (nickel-cadmium) batteries with this product.

# SET UP & USE

## PARTS & FEATURES

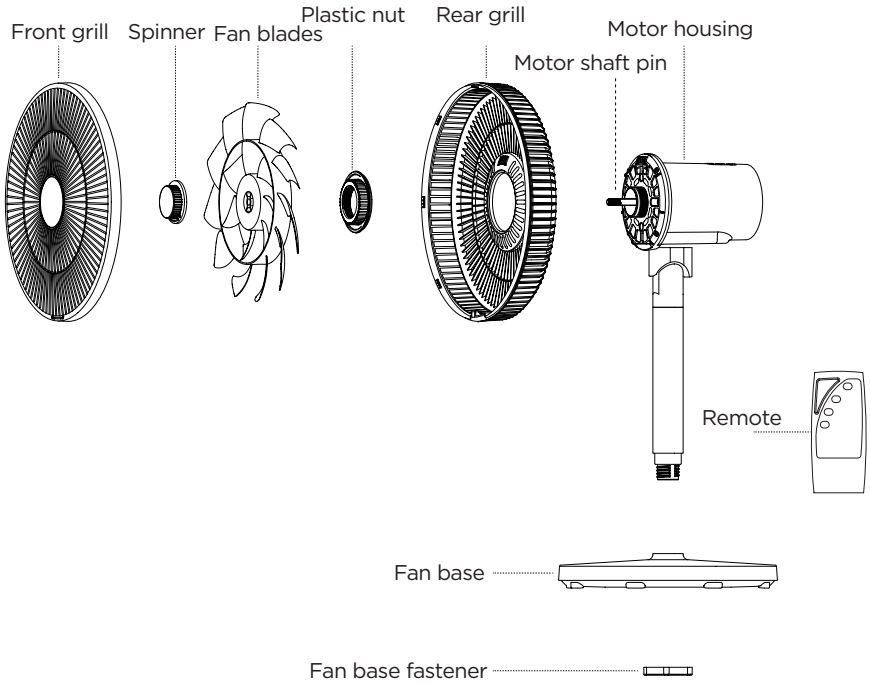

Pictures are for illustration purposes only, and may differ slightly from model purchased.

# SET UP & USE

## ASSEMBLY OF FAN BASE

1. Insert the bottom of the fan assembly into the center of the fan base (Fig.1).
2. Insert the fan base fastener on the bottom of the fan base. Turn it to the right along the thread of the bottom of the fan assembly until it is tightened (Fig.2).

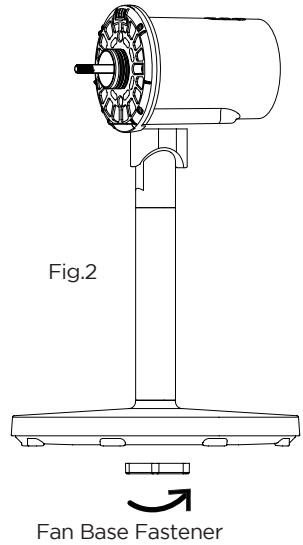
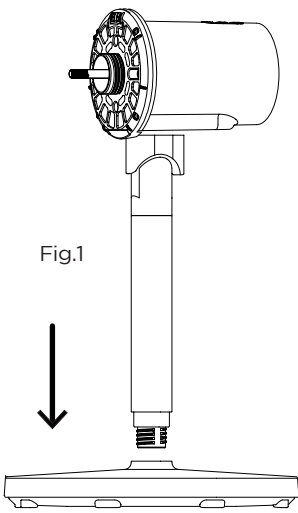



# SET UP & USE

## GRILL & FAN BLADE ASSEMBLY



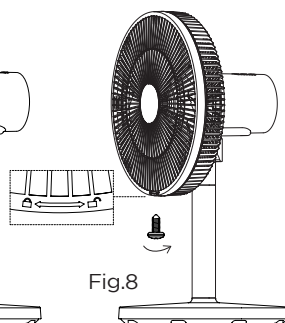
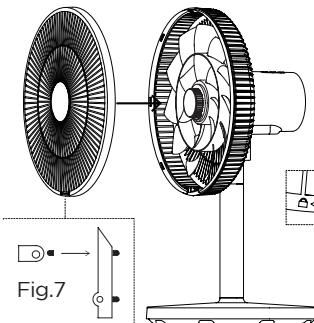
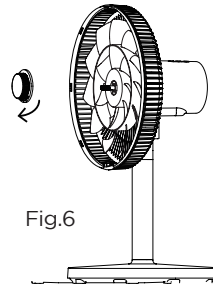
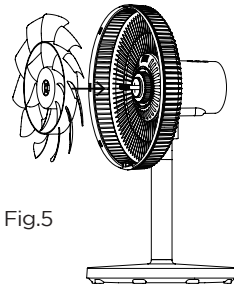
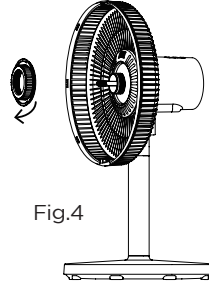
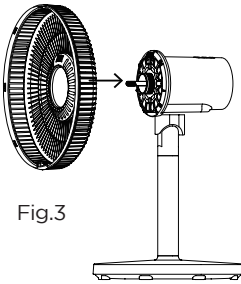

**⚠WARNING:** Never attempt to run the fan without the grill in place and properly secured. Failure to have the grill in place can result in serious injury.

1. Unscrew the spinner clockwise and the plastic nut counterclockwise to remove both of them. Fix the rear grill so it sits perfectly flush to the motor housing (Fig.3) then tighten the plastic nut clockwise (Fig.4).
2. Insert the blade into shaft, and make sure the motor shaft pin is fitted into groove of the blade (Fig.5). Turn the spinner counterclockwise to tighten the blade in place (Fig.6).
3. Remove the screw from the front grill buckle. Attach the front grill to the rear grill by pressing them together and making sure the clips are secure. Re-insert the screw. Do not operate fan without grill securely in place (Fig 8).



# SET UP & USE

## OPERATION INSTRUCTIONS

- Place fan on stable level surface. Plug fan into a properly grounded outlet.
- Unplug the fan when not in use.
- The fan can be operated using the buttons located on the unit or the remote control.
- To operate the fan, press the FAN SPEED button  continuously to scroll through Low, Medium and High Fan settings to select a speed. The 4th selection will put the unit in standby mode and the blades will not rotate.
- Press and hold the FAN SPEED button  for 3 seconds to stop the fan from operating.
- Press the OSCILLATE button  repeatedly to scroll through the 3 fan speeds (Low, Medium and High) and OSCILLATE. When the OSCILLATE function is selected, the corresponding indicator light will illuminate and the fan will begin to turn back and forth horizontally.
- When the fan is powered on, press the TIMER button  to set a time up to 12 hours for the fan to automatically shut off. Continuously press the TIMER button to scroll through 1, 2, 4 and 8 hours. The corresponding LED lights will illuminate. For example when the 4 hour and the 8 hour selections are both illuminated at the same time, the shut off time will be 12 hours.

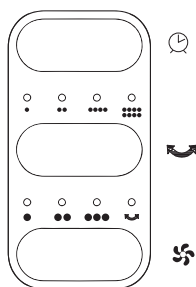

**ADJUSTING THE TILT ANGLE:** To adjust the air flow upward or downward, push the grill section lightly to the desired direction.

## REMOTE CONTROL

- Point the remote control at the receiver on body of the fan and press the desired button.
- The remote control will work at distances up to roughly 16 feet (5 meters) and an angle of 30 degrees left and right of the control panel.

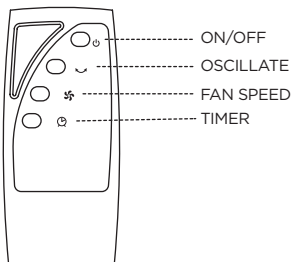

# SET UP & USE

## BATTERY INSTRUCTIONS

### Batteries Not Included

Step 1: Using a small Philips Head screwdriver, remove the screw by turning counterclockwise until it releases from the remote.

Step 2: Press down on the battery cover and slide it out.

Step 3: Insert 2 AAA batteries (not included), making sure “+” and “-” are facing the correct direction.

Step 4: Once battery is installed, push battery cover closed.

Step 5: Again, using the small Philips Head screwdriver, add the screw back by turning clockwise until it is locked in place

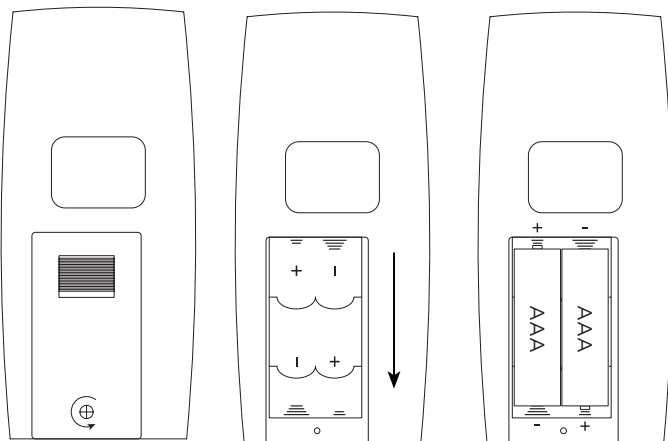

## SET UP & USE

### REPLACING THE FUSE

- Disconnect fan from power outlet by grabbing the plug at the end of the cord. Do not unplug by pulling the cord itself.
- Open fuse cover located in the side of the power cord plug by sliding it toward the plug blades.
- Remove fuse carefully by taking a small tool and slowly prying out one end. Once you have one end out, slowly pry out the other end.
- To avoid the risk of fire, replace only with similar 2.5 Amp, 125V fuse.
- Close fuse cover by sliding cover toward the top of the plug.

**⚠ CAUTION:** Do not attempt to replace the plug itself. Discard the product entirely if the plug itself is damaged.

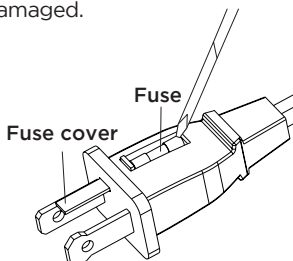

### CLEANING AND CARE

**⚠ WARNING:** Never attempt to run the fan without the grill in place and properly secured. Failure to have the grill in place can result in serious injury. Be sure to unplug from the electrical supply source before cleaning. Be sure not to get water or any other liquid inside the motor.

- Plastic parts of the fan should be cleaned with mild soap and a damp cloth or sponge. Rinse with clean water to remove any soapy film residue.

# TROUBLESHOOTING & WARRANTY

## BEFORE YOU CALL FOR SERVICE

IF THE APPLIANCE FAILS TO OPERATE:

- A) Check to make sure that the appliance is plugged in securely. If it is not, remove the plug from the outlet, wait 10 seconds and plug it in again securely.
- B) Check for a blown circuit fuse or a tripped main circuit breaker. If these seem to be operating properly, test the outlet with another appliance.

IF NONE OF THE ABOVE SOLVES THE PROBLEM, CONTACT A QUALIFIED TECHNICIAN. DO NOT TRY TO ADJUST OR REPAIR THE APPLIANCE YOURSELF.

## CUSTOMER SERVICE

# IMPORTANT

## DO NOT RETURN THIS PRODUCT TO THE STORE

If you have a problem with this product, please contact the W Appliance Co. Customer Satisfaction Center at 844-299-0879 or [service@equitybrands.com](mailto:service@equitybrands.com).

## DATED PROOF OF PURCHASE, MODEL # AND SERIAL # REQUIRED FOR WARRANTY SERVICE

Troubleshoot your problem by using the chart below. If the appliance still does not work properly, contact W Appliance Co. customer service center or the nearest authorized service center. Customers must never troubleshoot internal components.

TROUBLE	POSSIBLE CAUSE	POSSIBLE REMEDY
Appliance does not turn on	Appliance is not plugged in	Check that appliance is plugged into a working outlet
	The fuse cover may be open	Disconnect the plug from outlet and close the cover of the fuse.

# TROUBLESHOOTING & WARRANTY

## LIMITED WARRANTY

Any repair, replacement, or warranty service, and all questions about this product should be directed to W Appliance Co. at **844-299-0879** from the USA or Puerto Rico.

W Appliance Co. warrants to the original purchaser that the product will be free from defects in material, parts and workmanship for the period designated for this product. The warranty commences the day the product is purchased and covers up to a period of **1 year (12 months) for labor/1 year (12 months) for parts (manufacturing defects only)**.

W Appliance Co. agrees that it will, at its option, replace the defective product with either a new or remanufactured unit equivalent to your original purchase during the warranty period.

**Exclusions:** This warranty does not apply to the below:

1. If the appearance or exterior of the product has been damaged or defaced, altered or modified in design or construction.
2. If the product original serial number has been altered or removed or cannot be readily determined.
3. If there is damaged due to power line surge, user damage to the AC power cord or connection to improper voltage source.
4. If damage is due to general misuse, accidents or acts of God.
5. If repair attempts are done by unauthorized service agents, use of parts other than genuine parts or parts obtained from persons other than authorized service companies.
6. On units that have been transferred from the original owner.
7. On products that have been purchased as refurbished, like new, second-hand, in a "As-Is" or "Final Sale" terms.
8. To products used in a commercial or rental setting.
9. To products used in settings other than ordinary household use or used other than in accordance with the provided instructions.
10. To damages for service calls for improper installations.
11. Transportation and shipping costs associated with the replacement of the unit.
12. Service calls to instruct you how to use your product.
13. Service calls to repair or replace the house fuse, reset the circuit breaker or correct the wiring in the house.

REPAIR OR REPLACEMENT AS PROVIDED UNDER THIS WARRANTY IS THE EXCLUSIVE REMEDY OF THE CUSTOMER; W Appliance Co. SHALL NOT BE LIABLE FOR ANY INCIDENTAL OR CONSEQUENTIAL DAMAGES FOR BREACH OF ANY EXPRESS OR IMPLIED WARRANTY ON THIS PRODUCT, EXCEPT TO THE EXTENT PROHIBITED BY APPLICABLE LAW. ANY IMPLIED WARRANTY OF MERCHANTABILITY OF FITNESS FOR A PARTICULAR PURPOSE ON THIS PRODUCT IS LIMITED TO THE DURATION OF THE WARRANTY.

Some states do not allow the exclusion or limitations of incidental or consequential damages, or limitations on how long the warranty lasts. In these cases the above exclusions or limitations may not apply to you. This warranty gives you specific legal rights and you may also have other rights which vary from state to state.

**Obtaining Service:** To obtain service, product literature, supplies or accessories please call **844-299-0879** to create a ticket for exchange/repair. Please make sure to provide the date of purchase, model number and a brief description of the problem. Our customer service representative will contact you or send detailed return instructions.

W Appliance Co. does not warrant that the appliance will work properly in all environmental conditions, and makes no warranty and representation, either implied or expressed, with respect to the quality, performance, merchantability, or fitness for a particular purpose other than the purpose identified within this user's manual. W Appliance Co. has made every effort to ensure that this user's manual is accurate and disclaims liability for any inaccuracies or omissions that may have occurred. Information in this user's manual is subject to change without notice and does not represent a commitment on the part of W Appliance Co. W Appliance Co. reserves the right to make improvements to this user's manual and/or to the products described in this user's manual at any time without notice. If you find information in this manual that is incorrect, misleading, or incomplete, please contact us at **844-299-0879**.

W Appliance Co.  
1356 Broadway  
New York, NY 10018

BLACK & DECKER, BLACK+DECKER, the BLACK & DECKER and BLACK+DECKER logos and product names are trademarks of The Black & Decker Corporation, used under license. All rights reserved.

Product in this box may differ slightly from that pictured. Does not affect function. Not all accessories shown in photography are included in this package.

Imported by W Appliance, Inc., 1356 Broadway, New York, NY 10018  
Customer Service: 844-299-0879

March 2024

Printed in China

# BLACK+<sup>®</sup> DECKER

## 12 PO. VENTILATEUR DE TABLE À DEUX PALES

### MANUEL D'INSTRUCTIONS

NUMÉRO DE CATALOGUE  
BFDTD12VW

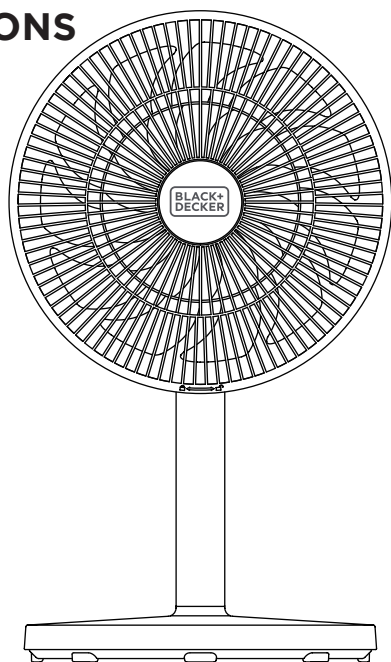
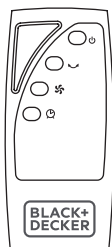

**Merci d'avoir choisi BLACK+DECKER!**

**VEUILLEZ LIRE AVANT DE RETOURNER CE PRODUIT POUR  
UNE RAISON QUELCONQUE.**

Si vous avez une question ou avez un problème avec votre achat  
BLACK+DECKER, allez sur [www.blackanddecker.com/instantanswers](http://www.blackanddecker.com/instantanswers).

Si vous ne trouvez pas la réponse ou n'avez pas accès à l'internet, appelez  
le 844-299-0879 de 10 h 30 à 18 h 30 HNE du lundi au vendredi pour parler  
avec un agent. Veuillez avoir le numéro de catalogue disponible quand vous  
appelez.

**GARDEZ CE MANUEL POUR RÉFÉRENCE FUTURE**





# CONTENU

## CONSIGNES DE SÉCURITÉ

Consignes de Sécurité Importantes.....	19-20
Exigences Électriques.....	20
Manipulation des Piles Alcalines.....	21

## CONFIGURATION ET UTILISATION

Pièces et Caractéristiques.....	22
Opération Et Utilisation.....	23-25
Instructions pour la Pile.....	26
Remplacement du Fusible.....	27

NETTOYAGE ET ENTRETIEN.....	27
-----------------------------	----

## DÉPANNAGE ET GARANTIE

Avant d'Appeler du Service.....	28
Service Client.....	28
Dépannage.....	28
Garantie Limitée.....	29

# ENREGISTREMENT DU PRODUIT

Merci d'avoir acheté notre produit BLACK+DECKER. Ce manuel facile à utiliser vous guidera pour tirer le meilleur parti de votre produit.

N'oubliez pas d'enregistrer les numéros de modèle et de série. Ils sont sur une étiquette à l'arrière du produit.

\_\_\_\_\_  
Numéro de modèle

\_\_\_\_\_  
Numéro de série

\_\_\_\_\_  
Date d'achat

Agrafez votre reçu à votre manuel. Vous en aurez besoin pour obtenir le service de garantie.

# INFORMATION SUR LA SÉCURITÉ



## DANGER

**DANGER** - Les dangers immédiats qui **VONT** entraîner des blessures graves ou la mort



## AVERTISSEMENT

**AVERTISSEMENT** - Les dangers ou pratiques dangereuses qui **POURRAIENT** entraîner des blessures graves ou la mort



## ATTENTION

**ATTENTION** - Les dangers ou pratiques dangereuses qui **POURRAIENT** entraîner des blessures mineures

# CONSIGNES DE SÉCURITÉ IMPORTANTES



## AVERTISSEMENT

Lors de l'utilisation d'appareils électriques, les précautions de sécurité de base doivent toujours être suivies, y compris les suivantes:

1. LIRE TOUTES LES INSTRUCTIONS AVANT UTILISATION.
2. N'insérez jamais de doigts, crayons ou tout autre objet à travers la grille quand le ventilateur fonctionne.
3. Débranchez le ventilateur quand vous le déplacez d'un endroit à un autre.
4. Débranchez le ventilateur lorsqu'il n'est pas utilisé et avant de le nettoyer.
5. Pour vous protéger contre les risques de choc électrique, n'immergez pas le ventilateur dans l'eau ou tout autre liquide.
6. Ne laissez pas le cordon pendre sur le bord de la table ou du comptoir.
7. Assurez-vous que le ventilateur est sur une surface stable lors du fonctionnement pour éviter le renversement.
8. N'utilisez pas de ventilateur dans la fenêtre. La pluie peut créer un danger électrique.
9. Une surveillance étroite est nécessaire lorsqu'un appareil est utilisé par ou à proximité des enfants.
10. Ce produit utilise une protection contre les surcharges (fusible). Un fusible grillé indique une situation de surcharge ou de court-circuit. Si le fusible saute, débranchez le produit de la prise. Remplacez le fusible conformément au manuel de l'utilisateur (suivez les indications du produit pour obtenir la cote de fusible appropriée) et vérifiez le produit. Si le fusible de remplacement saute, un court-circuit peut être présent et le produit doit être jeté ou renvoyé à un centre de service agréé pour examen et/ou réparation.
11. N'utilisez pas de ventilateur avec un cordon ou une fiche endommagés. Jetez le ventilateur ou retournez-le à un centre de service agréé pour examen et/ou réparation.
12. Ne passez pas le cordon sous la moquette. Ne couvrez pas le cordon avec des carpettes ou des revêtements similaires. Ne faites pas passer le cordon sous les meubles ou appareils. Placez le cordon à l'écart de la zone de circulation et où on ne trébuchera pas.

## INFORMATION SUR LA SÉCURITÉ

13. Pour réduire le risque d'incendie ou d'électrocution, N'UTILISEZ PAS ce ventilateur avec des dispositifs de contrôle de vitesse à semi-conducteurs.
14. Ne pas utiliser à l'extérieur.
15. Assurez-vous que le ventilateur est hors tension avant d'enlever la grille.

## GARDEZ CES INSTRUCTIONS UTILISATION DOMESTIQUE UNIQUEMENT

### EXIGENCES ÉLECTRIQUES

Cet appareil est équipé d'une fiche polarisée (une lame est plus large que l'autre). Pour réduire le risque de choc électrique, cette fiche est conçue pour s'insérer dans une prise polarisée dans un seul sens.

- ▲ AVERTISSEMENT:** Si la fiche ne rentre pas dans la prise, inversez-la. Si elle ne rentre toujours pas, contactez un électricien qualifié. N'essayez pas de modifier la fiche en aucune façon.

### CORDON D'ALIMENTATION

1. S'il est absolument nécessaire d'utiliser des ensembles de cordons plus longs ou une rallonge, il faut faire preuve d'extrême prudence.
  - a) La cote électrique marquée du cordon ou de la rallonge doit être égale ou supérieure à la puissance nominale de l'appareil. Le cordon le plus long doit être disposé de sorte qu'il ne s'étende pas sur le comptoir ou le dessus de table où il peut être tiré par les enfants ou trébuché involontairement.

**REMARQUE:** Ni BLACK+DECKER ni le détaillant ne peuvent accepter de responsabilité pour les dommages au produit ou les blessures corporelles résultant du non-respect des procédures de connexion électrique.

# INFORMATION SUR LA SÉCURITÉ

## MANIPULATION DES PILES ALCALINES

### **ATTENTION**

Lors de la manipulation de piles alcalines, les précautions de sécurité de base doit être suivi, y compris les suivantes

1. Si le liquide de la pile pénètre accidentellement dans vos yeux, il y a une menace de perte de vue, ne les frottez pas. Rincez-vous immédiatement les yeux avec avec de l'eau du robinet propre et consultez immédiatement un médecin.
2. Ne placez pas la pile dans un feu, l'exposer à la chaleur, le démonter ou le modifier. Si l'isolation ou la soupape de sécurité est endommagée, la pile peut fuir du liquide, surchauffer ou exploser.
3. N'insérez pas la pile avec les pôles inversés. Ceci pourrait entraîner une anomalie ou un court-circuit et la pile peut fuir du liquide, surchauffer ou exploser.
4. Gardez la pile hors de portée des enfants. Si la pile est avalée, contactez un médecin immédiatement.
5. Si le fluide alcalin pénètre dans votre bouche, rincez-vous la bouche avec de l'eau et contactez un médecin immédiatement.
6. Si le fluide alcalin entre en contact avec votre peau ou vos vêtements, il peut brûler votre peau, rincez la zone affectée avec de l'eau du robinet.
7. Ne mélangez pas des piles neuves et anciennes ou d'autres marques de piles. Les différents attributs peuvent provoquer une fuite du liquide de la pile, surchauffer ou exploser.
8. Cette pile n'a pas été conçue pour être rechargée. La recharge de cette pile peut endommager l'isolation ou la structure interne et peut provoquer une fuite du liquide de la pile, surchauffer ou exploser.
9. N'endommagez pas et ne enlevez pas l'étiquette à l'extérieur de la pile. Ceci pourrait provoquer un court-circuit, une fuite de liquide, une surchauffe ou une explosion de la pile.
10. N'échappez pas, ne jetez pas et n'exposez pas la pile à des chocs extrêmes. Ceci pourrait provoquer une fuite de liquide, une surchauffe ou une explosion de la pile.
11. Ne modifiez pas la forme de la pile. Si l'isolation ou la soupape de sécurité est endommagée, la pile peut fuir du liquide, surchauffer ou exploser.
12. Enlevez immédiatement les piles lorsqu'elles ont perdu toute puissance. Laisser les piles dans l'unité pendant une longue période peuvent provoquer une fuite des piles fluide, surchauffe ou exploser à cause du gaz généré par les piles.
13. Enlevez les piles de l'appareil quand vous n'utilisez pas l'appareil pendant une période de temps. Ceci pourrait provoquer une fuite de liquide, une surchauffe ou une explosion à cause du gaz généré par les piles.
14. N'appliquez pas de soudure directement sur les piles. La chaleur peut provoquer une fuite de liquide, une surchauffe ou une explosion de la pile.
15. Ne mouillez pas les piles. Ceci pourrait entraîner une surchauffe des piles.
16. Rangez les piles à l'abri de la lumière directe du soleil où la température et l'humidité n'est pas élevée. Sinon, les piles pourraient fuir du liquide, surchauffer ou exploser. En outre, cela peut diminuer la durée de vie et les performances des piles.
17. Suivez les réglementations du gouvernement local lors de la mise au rebut de ces piles.
18. NE JAMAIS mélanger des piles alcalines, standard (carbone-zinc), rechargeables (nickel-cadmium) avec ce produit.

# CONFIGURATION ET UTILISATION

## PIÈCES ET CARACTÉRISTIQUES

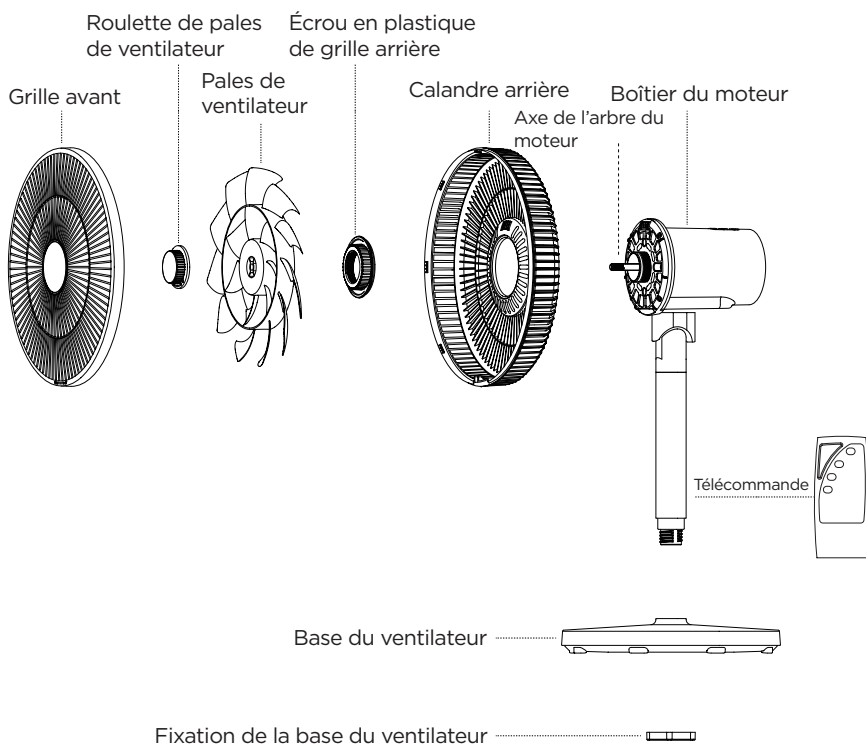

Les photos sont fournies à des fins d'illustration uniquement et peuvent différer légèrement du modèle acheté.

# CONFIGURATION ET UTILISATION

## ASSEMBLAGE DE LA BASE DU VENTILATEUR

1. Insérez le bas de l'assemblage du ventilateur au centre de la base du ventilateur (Fig.1).
2. Insérez la fixation de la base du ventilateur au bas de la base du ventilateur. Tournez-le vers la droite le long du filetage du bas de l'ensemble ventilateur jusqu'à ce qu'il soit serré (Fig.2).

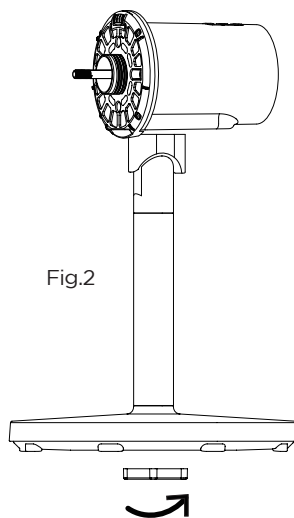
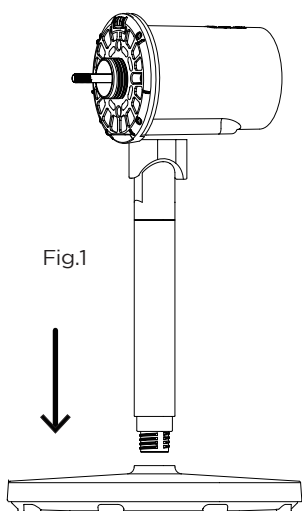

Fixation de la base du ventilateur

# CONFIGURATION ET UTILISATION

## ASSEMBLAGE DE LA GRILLE ET DES PALES DU VENTILATEUR

**⚠ AVERTISSEMENT:** N'essayez jamais de faire fonctionner le ventilateur sans que la grille soit en place et correctement fixée. Ne pas mettre la grille en place peut entraîner des blessures graves.



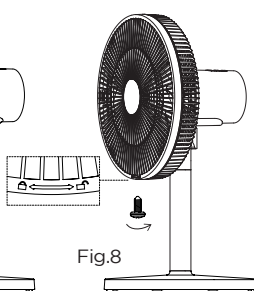
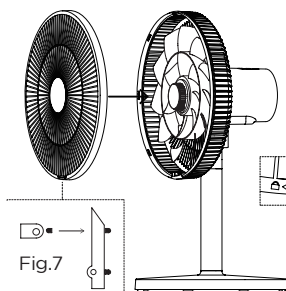
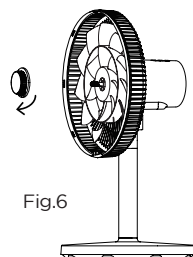
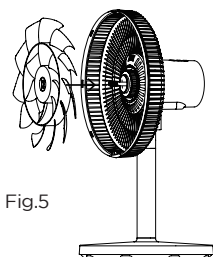
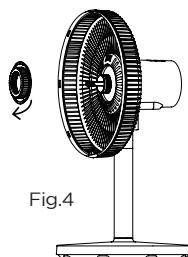
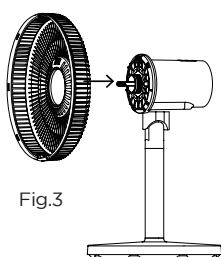

1. Dévissez la roulette dans le sens horaire et l'écrou en plastique dans le sens antihoraire pour les retirer tous les deux. Fixez la grille arrière de manière à ce qu'elle soit parfaitement alignée avec le boîtier du moteur (Fig.3), puis serrez l'écrou en plastique dans le sens horaire (Fig.4).
2. Insérez la pale dans l'arbre et assurez-vous que la goupille de l'arbre du moteur est insérée dans la rainure de la pale (Fig.5). Tournez la roulette dans le sens antihoraire pour serrer la pale en place (Fig.6).
3. Retirez la vis de la boucle de la grille avant. Fixez la grille avant à la grille arrière en les pressant ensemble et en s'assurant que les clips sont bien fixés. Réinsérez la vis. Ne pas faire fonctionner le ventilateur sans grille solidement en place (Fig. 8).





# CONFIGURATION ET UTILISATION

## MODE D'EMPLOI

- Placez le ventilateur sur une surface plane et stable. Branchez le ventilateur dans une prise correctement mise à la terre.
- Débranchez le ventilateur lorsqu'il n'est pas utilisé.
- Le ventilateur peut être actionné à l'aide des boutons situés sur l'appareil ou de la télécommande.
- Pour faire fonctionner le ventilateur, appuyez continuellement sur le bouton FAN SPEED  pour faire défiler les paramètres Low, Medium et High Fan afin de sélectionner une vitesse. La 4ème sélection mettra l'appareil en mode veille et les pales ne tourneront pas.
- Appuyez sur le bouton FAN SPEED  et maintenez-le enfoncé pendant 3 secondes pour empêcher le ventilateur de fonctionner.
- Appuyez plusieurs fois sur le bouton OSCILLATE  pour faire défiler les 3 vitesses du ventilateur (Low, Medium et High) et OSCILLATE. Lorsque la fonction OSCILLATE est sélectionnée, le voyant correspondant s'allume et le ventilateur commence à tourner d'avant en arrière horizontalement.
- Lorsque le ventilateur est allumé, appuyez sur le bouton TIMER  pour régler un temps allant jusqu'à 12 heures pour que le ventilateur s'éteigne automatiquement. Appuyez continuellement sur le bouton TIMER pour faire défiler 1, 2, 4 et 8 heures. Les voyants DEL correspondants s'allumeront. Par exemple, lorsque les sélections 4 heures et 8 heures sont toutes deux allumées en même temps, le temps d'arrêt sera de 12 heures

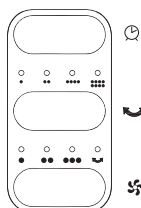

**AJUSTEMENT DE L'ANGLE D'INCLINAISON:** Pour ajuster le flux d'air vers le haut ou vers le bas, poussez la section de la grille légèrement dans la direction souhaitée.

## TÉLÉCOMMANDE

- Pointez la télécommande vers le récepteur sur le corps du ventilateur et appuyez sur le bouton désiré.
- La télécommande fonctionnera à des distances allant jusqu'à environ 16 pieds (5 mètres) et un angle de 30 degrés à gauche et à droite du panneau de commande.

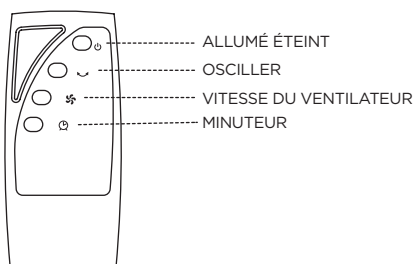

# CONFIGURATION ET UTILISATION

## INSTRUCTIONS POUR LA PILE

Piles non incluses

Étape 1: À l'aide d'un petit tournevis Philips, retirez la vis en la tournant dans le sens antihoraire jusqu'à ce qu'elle se libère de la télécommande.

Étape 2: Appuyez sur le couvercle de la pile et faites-le glisser.

Étape 3: Insérez 2 piles AAA (non incluses), en vous assurant que "+" et "-" font face à la bonne direction.

Étape 4: Une fois la pile installée, fermez le couvercle de la pile.

Étape 5: Encore une fois, à l'aide du petit tournevis Philips, ajoutez la vis en la tournant dans le sens horaire jusqu'à ce qu'elle soit verrouillée en place.

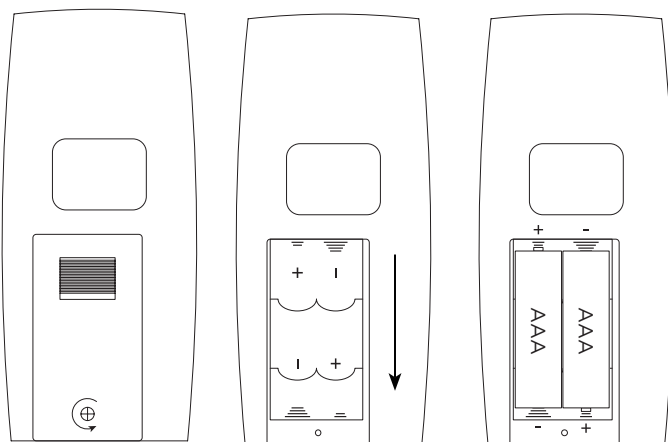

# CONFIGURATION ET UTILISATION

## REPLACEMENT DU FUSIBLE

- Débranchez le ventilateur de la prise de courant en saisissant la fiche à l'extrémité du cordon. Ne débranchez pas en tirant le cordon lui-même.
- Ouvrez le couvercle du fusible situé sur le côté de la fiche du cordon d'alimentation en le faisant glisser vers les lames de la fiche.
- Enlevez le fusible soigneusement en prenant un petit outil et en soulevant lentement une extrémité. Dès que vous avez une extrémité, soulevez lentement l'autre extrémité.
- Pour éviter tout risque d'incendie, remplacez uniquement par un fusible de 2.5 A, 125V.
- Fermez le couvercle du fusible en faisant glisser le couvercle vers le haut de la fiche.

**⚠ ATTENTION:** N'essayez pas de remplacer la fiche elle-même. Jetez le produit entièrement si la fiche elle-même est endommagée.

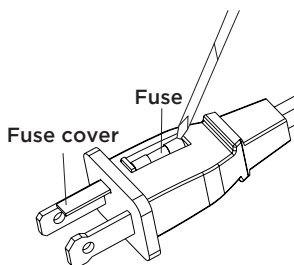

## NETTOYAGE ET ENTRETIEN

**⚠ AVERTISSEMENT:** N'essayez jamais de faire fonctionner le ventilateur sans que la grille soit en place et correctement fixée. Ne pas mettre la grille en place peut entraîner des blessures graves. Assurez-vous de débrancher la source d'alimentation électrique avant de nettoyer. Assurez-vous de ne pas avoir d'eau ou tout autre liquide à l'intérieur du moteur.

- Les pièces en plastique du ventilateur doivent être nettoyées avec un savon doux et un chiffon ou une éponge humide. Rincez à l'eau propre pour éliminer tout résidu de film savonneux.

# DÉPANNAGE ET GARANTIE

## AVANT D'APPELER LE SERVICE

SI L'APPAREIL NE FONCTIONNE PAS:

- A) Vérifiez que l'appareil est bien branché.
- B) Vérifiez s'il y a un fusible de circuit grillé ou un disjoncteur principal déclenché. Si ceux-ci semblent fonctionner correctement, testez la prise avec un autre appareil.
- C) Vérifiez la fiche à fusible comme décrit à la page 17.

SI AUCUNE OE CE QUI PRÉCÈDE RÉSOULT LE PROBLÈME, CONTACTEZ UN TECHNICIEN QUALIFIÉ. N'ESSAYEZ PAS D'AJUSTER OU DE RÉPARER L'APPAREIL VOUS-MÊME.

## SERVICE CLIENT

# IMPORTANT

## NE PAS RETOURNER CE PRODUIT AU MAGASIN

Si vous rencontrez un problème avec ce produit, veuillez contacter le centre de Satisfaction Client BLACK+DECKER au 844-299-0879.

**PREUVE D'ACHAT DATÉ, NO. DE MODÈLE ET NO. DE SÉRIE  
REQUIS POUR LE SERVICE DE GARANTIE**

Résolvez votre problème en utilisant le tableau ci-dessous. Si l'appareil ne fonctionne toujours pas correctement, contactez le centre de service client de W Appliance Co. ou le centre de service agréé le plus proche. Les clients ne doivent jamais dépanner les composants internes.

TROUBLE	CAUSE POSSIBLE	RECOURS POSSIBLE
L'appareil ne s'allume pas	L'appareil n'est pas branché	Vérifiez que l'appareil est branché dans une prise de courant qui fonctionne
	Le couvercle du fusible peut être ouvert	Débranchez la fiche de la prise et fermez le couvercle du fusible

# DÉPANNAGE ET GARANTIE

## GARANTIE LIMITÉE

Toute réparation, remplacement ou service de garantie, et toutes les questions concernant ce produit doivent être adressées à W Appliance Co. au **844-299-0879** des États-Unis ou de Porto Rico.

Garanti à l'acheteur d'origine que le produit sera exempt de défauts de matériaux, de pièces et de fabrication pour la période désignée pour ce produit. La garantie commence le jour de l'achat du produit et couvre jusqu'à une période de **1 an (12 mois) pour la main d'œuvre/1 an (12 mois) pour les pièces (défauts de fabrication uniquement)**.

W Appliance Co. s'engage à remplacer, à sa discrétion, le produit défectueux par une unité neuve ou remise à neuf équivalente à votre achat d'origine pendant la période de garantie.

**Exclusions:** Cette garantie ne s'applique pas aux éléments ci-dessous:

1. Si l'apparence ou l'extérieur du produit a été endommagé ou dégradé, altéré ou modifié dans la conception ou la construction.
2. Si le numéro de série d'origine du produit a été modifié ou supprimé ou ne peut pas être facilement déterminé.
3. S'il est endommagé à cause d'une surtension de la ligne électrique, l'utilisateur endommage le cordon d'alimentation CA ou la connexion à une source de tension incorrecte.
4. Si les dommages sont dus à une mauvaise utilisation générale, des accidents ou des actes de Dieu.
5. Si des tentatives de réparation sont effectuées par des agents de service non autorisés, utilisent des pièces autres que des pièces d'origine ou des pièces obtenues auprès de personnes autres que des compagnies de service autorisées.
6. Sur les unités qui ont été transférées du propriétaire d'origine.
7. Sur les produits qui ont été achetés comme remis à neuf, comme neuf, d'occasion, dans des conditions "Tel Quel" ou "Vente Finale".
8. Aux produits utilisés dans un cadre commercial ou locatif.
9. Aux produits utilisés dans des contextes autres qu'un usage domestique ordinaire ou utilisés autrement que conformément aux instructions fournies.
10. Aux dommages pour les appels de service pour des installations incorrectes.
11. Frais de transport et d'expédition associés au remplacement de l'unité.
12. Appels de service pour vous instruire comment utiliser votre produit.
13. Appels de service pour réparer ou remplacer le fusible de la maison, réinitialiser le disjoncteur ou corriger le câblage de la maison.

REPARATION OU REMPLACEMENT TEL QUE PRÉVU EN VERTU DE CETTE GARANTIE EST LE RECOURS EXCLUSIF DU CONSOMMATEUR; W Appliance Co.. NE SERA PAS RESPONSABLE DE TOUT DOMMAGE ACCESSOIRE OU CONSÉCUTIF POUR VIOLATION DE TOUTE GARANTIE EXPRESSE OU IMPLICITE SUR CE PRODUIT, SAUF DANS LA MESURE INTERDITE PAR LA LOI APPLICABLE. TOUTE GARANTIE IMPLICITE DE QUALITÉ MARCHANDE D'ADAPTATION À UN USAGE PARTICULIER SUR CE PRODUIT EST LIMITÉE À LA DURÉE DE LA GARANTIE.

Certains états n'autorisent pas l'exclusion ou les limitations des dommages indirects ou consécutifs, ou les limitations sur la durée de la garantie. Dans ces cas, les exclusions ou limitations ci-dessus peuvent ne pas s'appliquer à vous. Cette garantie vous donne des droits légaux spécifiques et vous pouvez également avoir d'autres droits qui varient d'un état à l'autre.

**Obtenir Du Service:** Pour obtenir du service, de la documentation sur les produits, des fournitures ou des accessoires, veuillez appeler au **844-299-0879** pour créer un ticket pour échange/réparation. Veuillez vous assurer de fournir la date d'achat, le numéro de modèle et une brève description du problème. Notre représentant du service à la clientèle vous contactera ou vous enverra des instructions de retour détaillées.

W Appliance Co. ne garantit pas que l'appareil fonctionnera correctement dans toutes les conditions environnementales, et ne fait aucune garantie et représentation, implicite ou expresse, en ce qui concerne la qualité, la performance, la qualité marchande ou l'adéquation à un usage particulier autre que l'usage identifié dans ce manuel de l'utilisateur. W Appliance Co. a fait tout son possible pour s'assurer que ce manuel d'utilisation est exact et décline toute responsabilité pour toute inexactitude ou omission qui aurait pu se produire. Les informations contenues dans ce manuel d'utilisation sont sujettes à modification sans préavis et ne représentent pas un engagement de la part de W Appliance Co.. W Appliance Co. se réserve le droit d'apporter des améliorations à ce manuel d'utilisation et/ou aux produits décrits dans ce manuel d'utilisation à tout moment et sans préavis. Si vous trouvez des informations dans ce manuel qui sont incorrectes, trompeuses ou incomplètes, veuillez nous contacter au **844-299-0879**.

W Appliance Co.  
1356 Broadway  
New York, NY 10018

BLACK & DECKER, BLACK+DECKER, les logos et noms de produits BLACK & DECKER et BLACK+DECKER sont des marques commerciales de The Black & Decker Corporation, utilisées sous licence. Tous droits réservés.

Le produit dans cette boîte peut différer légèrement de celui illustré. N'affecte pas la fonction. Tous les accessoires montrés sur la photographie ne sont pas inclus dans ce package.

Importé par W Appliance, Inc., 1356 Broadway, New York, NY 10018

Service client : 844-299-0879

Mars 2024

Imprimé en Chine

# BLACK+<sup>®</sup> DECKER

## VENTILADOR DE MESA DE DOS ASPAS DE 12 PULGADAS

MANUAL DE INSTRUCCIONES  
NÚMERO DE CATÁLOGO  
BFDTD12VW

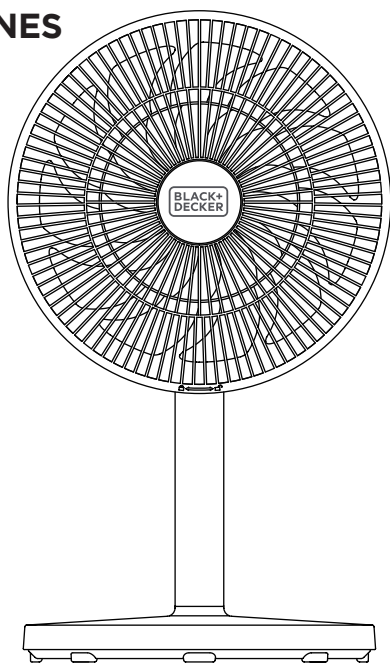

**¡Gracias por elegir BLACK+DECKER!**

**POR FAVOR, LEA ESTE MANUAL ANTES DE DEVOLVER ESTE PRODUCTO POR CUALQUIER MOTIVO.**

Si tiene alguna pregunta o experimenta un problema con su compra de BLACK+DECKER, vaya a [www.blackanddecker.com/instantanswers](http://www.blackanddecker.com/instantanswers).

Si no puede encontrar la respuesta o no tiene acceso a Internet, llame al 844-299-0879 desde 10:30 a.m. a 6:30 p.m. EST de lunes a viernes para hablar con un agente. Por favor, tenga el número de catálogo a mano cuando llame.

**GUARDE ESTE MANUAL PARA CONSULTARLO NUEVAMENTE MÁS ADELANTE.**

# CONTENIDO

## INFORMACIÓN DE SEGURIDAD

Instrucciones de seguridad importantes .....	34-35
Requisitos eléctricos .....	35
Manejo de pilas alcalinas .....	36

## CONFIGURACIÓN Y USO

Piezas y características .....	37
Funcionamiento y uso .....	38-40
Instrucciones para las pilas .....	41
Sustitución del fusible .....	42

LIMPIEZA Y CUIDADO .....	42
--------------------------	----

## SOLUCIÓN DE PROBLEMAS Y GARANTÍA

Antes de llamar al servicio técnico .....	43
Atención al cliente .....	43
Solución de problemas .....	43
Garantía limitada .....	44

# REGISTRO DEL PRODUCTO

Gracias por comprar nuestro producto BLACK+DECKER. Este manual fácil de usar le guiará para hacer el mejor uso de su calentador.

Recuerde anotar los números de modelo y de serie. Están en una etiqueta en la parte trasera.

\_\_\_\_\_  
Número de modelo

\_\_\_\_\_  
Número de serie

\_\_\_\_\_  
Fecha de compra

Grape o adjunte su recibo de compra a este manual.  
Lo necesitará para acceder el servicio de garantía.



# INFORMACIÓN DE SEGURIDAD

## PELIGRO

**PELIGRO** - Amenazas inmediatas que **RESULTARÁN** en lesiones personales graves o la muerte

## ADVERTENCIA

**ADVERTENCIA** - Peligros o prácticas inseguras que **PUEDEN RESULTAR** en lesiones personales graves o la muerte

## PRECAUCIÓN

**PRECAUCIÓN** - Peligros o prácticas inseguras que **PODRÍAN** resultar en lesiones personales menores

# INSTRUCCIONES IMPORTANTES DE SEGURIDAD

## ADVERTENCIA

Al utilizar aparatos eléctricos, deben seguirse unas precauciones básicas de seguridad, entre las que se incluyen las siguientes:

1. LEA TODAS LAS INSTRUCCIONES ANTES DE UTILIZAR EL APARATO.
2. Nunca introduzca los dedos, lápices o cualquier otro objeto a través de la rejilla cuando el ventilador esté en funcionamiento.
3. Desconecte el ventilador cuando se traslade de un lugar a otro.
4. Desconecte el ventilador cuando no esté en uso y antes de limpiarlo.
5. Para protegerse contra el riesgo de descarga eléctrica, no sumerja el ventilador en agua ni en ningún otro líquido.
6. No deje que el cable cuelgue del borde de una mesa o mostrador.
7. Asegúrese de que el ventilador esté sobre una superficie estable cuando lo utilice para evitar que vuelque.
8. No utilice el ventilador en una ventana. La lluvia puede crear peligro eléctrico.
9. Es necesaria una estrecha supervisión cuando cualquier aparato sea utilizado por niños o cerca de ellos.
10. Este producto cuenta con protección contra sobrecargas (fusible). Un fusible fundido indica una situación de sobrecarga o cortocircuito. Si el fusible se funde, desenchufe el producto de la toma de corriente. Sustituya el fusible de acuerdo con el manual del usuario (siga la marca del producto para conocer el valor nominal adecuado del fusible) y compruebe el producto. Si el fusible de repuesto se funde, puede haber un cortocircuito y el producto debe ser desechado o devuelto a un servicio técnico autorizado para su examen y/o reparación.
11. No haga funcionar ningún ventilador con un cable o enchufe dañado. Deseche el ventilador o devuélvalo a un servicio técnico autorizado para su examen y/o reparación.
12. No pase el cable por debajo de la alfombra. No cubra el cable con alfombras o cubiertas similares. No pase el cable por debajo de muebles o electrodomésticos. Coloque el cable lejos de zonas de tránsito y donde no se pueda tropezar con él.

# INFORMACIÓN DE SEGURIDAD

13. Para reducir el riesgo de incendio o descarga eléctrica, NO utilice este ventilador con ningún dispositivo de control de velocidad de estado sólido.
14. No lo utilice al aire libre.
15. Asegúrese de que el ventilador está desconectado de la red eléctrica antes de retirar la rejilla.

## GUARDE ESTAS INSTRUCCIONES USO EXCLUSIVAMENTE DOMÉSTICO

### REQUISITOS ELÉCTRICOS

Este aparato tiene un enchufe polarizado (una clavija es más ancha que la otra). Para reducir el riesgo de descarga eléctrica, este enchufe está diseñado para encajar en una toma de corriente polarizada sólo en un sentido.

**▲ ADVERTENCIA:** Si el enchufe no encaja en la toma de corriente, invértalo. Si sigue sin encajar, póngase en contacto con un electricista cualificado. No intente modificar el enchufe de ninguna manera.

### CABLE DE CORRIENTE

1. Si es absolutamente necesario utilizar juegos de cables más largos o una extensión, se debe tener extremo cuidado.

a) La capacidad eléctrica marcada del juego de cables o de la extensión debe ser igual o superior a la capacidad eléctrica del aparato. El cable más largo debe colocarse de manera que no quede colgando sobre la encimera o la mesa, donde los niños puedan tirar de él o tropezar involuntariamente.

**NOTA:** Ni BLACK+DECKER ni el distribuidor pueden aceptar ninguna responsabilidad por daños al producto o lesiones personales resultantes de la inobservancia de los procedimientos de conexión eléctrica.

# INFORMACIÓN DE SEGURIDAD

## MANIPULACIÓN DE PILAS ALCALINAS

### **ADVERTENCIA**

Quando se manipulen pilas alcalinas, se deben tomar precauciones básicas que deben ser seguidas como se detalla a continuación

1. Si el líquido de la batería entrara accidentalmente en sus ojos, existe el peligro de pérdida de la visión, no los frote. Enjuague sus ojos inmediatamente con agua del grifo y luego consulte a un médico inmediatamente.
2. No coloque la pila en el fuego, ni la exponga al calor, ni la desarme, ni la modifique. Si el aislamiento o la válvula de seguridad están dañados, la batería puede perder líquido, sobrecalentarse o explotar.
3. No inserte la pila con los polos invertidos. Hacerlo puede causar alguna anomalía o un cortocircuito y la batería puede perder líquido, sobrecalentarse o explotar.
4. Mantenga las pilas lejos del alcance de los niños. Si la batería es ingerida, póngase en contacto con un médico inmediatamente.
5. Si el líquido alcalino entra en su boca, enjuáguese la boca con abundante agua y póngase en contacto con un médico inmediatamente.
6. Si el líquido alcalino entra en contacto con la piel o la ropa, puede quemarla, enjuague abundantemente el área afectada con agua del grifo.
7. No mezcle pilas nuevas con viejas u otras marcas de pilas. Los atributos diferentes pueden hacer que las baterías pierdan líquido, se sobrecalienten o exploten.
8. Este tipo de batería no es recargable. Recargar esta batería puede dañar el aislamiento o la estructura interna y puede hacer que la batería tenga fugas de líquido, se sobrecaliente o explote.
9. No dañe o quite la etiqueta del exterior de la pila. Hacerlo puede hacer que la batería pierda líquido, se sobrecaliente o explote.
10. No deje caer, tire o exponga la pila a impactos extremos. Hacerlo puede causar que la batería pierda líquido, se sobrecaliente o explote.
11. No altere la forma de la pila. Si el aislamiento o la válvula de seguridad se dañan, la batería puede perder líquido, sobrecalentarse o explotar.
12. Quite las baterías inmediatamente cuando hayan perdido toda su carga. Dejarlas en la unidad durante mucho tiempo puede hacer que las baterías pierdan líquido, se sobrecalienten o exploten debido al gas generado por las baterías.
13. Retire las baterías de la unidad cuando no esté en uso por un período extendido de tiempo. Las baterías pueden perder líquido, sobrecalentarse o explotar debido al gas que se genera en las mismas.
14. No aplique ningún tipo de soldadura directamente sobre las baterías. El calor puede hacer que las baterías pierdan líquido, se sobrecalienten o exploten.
15. No moje las baterías. Hacerlo puede causar que las baterías se sobrecalienten.
16. Guarde las baterías en un lugar fresco y seco alejado de la luz del sol y donde la humedad no sea alta. De lo contrario, las baterías pueden perder líquido, sobrecalentarse o explotar. Además, puede causar que el desempeño y la vida útil de las baterías se vea afectado.
17. Siga las regulaciones del gobierno local al desechar estas baterías.
18. NUNCA mezcle baterías alcalinas, estándar (carbono-zinc), recargables (níquel-cadmio) con este producto.

# CONFIGURACIÓN Y USO

## PIEZAS Y CARACTERÍSTICAS

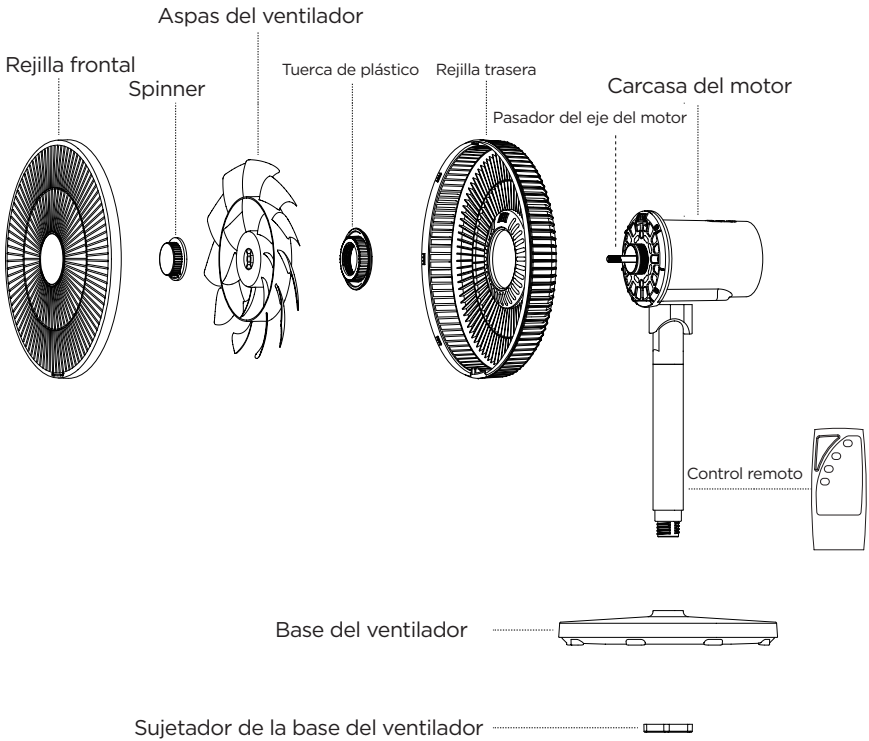

Las imágenes son meramente ilustrativas y pueden diferir ligeramente del modelo adquirido.

# CONFIGURACIÓN Y USO

## MONTAJE DE LA BASE DEL VENTILADOR

1. Inserte la parte inferior del conjunto del ventilador en el centro de la base del ventilador (Fig.1).
2. Inserte el sujetador de la base del ventilador en la parte inferior de la base del ventilador. Gírelo hacia la derecha a lo largo de la rosca de la parte inferior del conjunto del ventilador hasta que quede apretado (Fig.2).

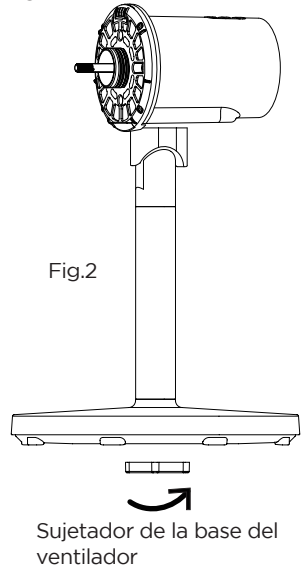
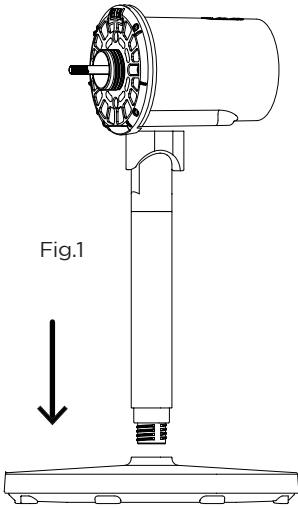

# CONFIGURACIÓN Y USO

## MONTAJE DE LA REJILLA Y LAS ASPAS DEL VENTILADOR



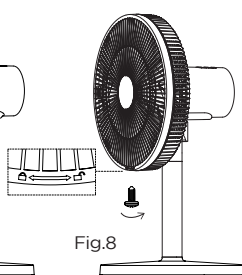
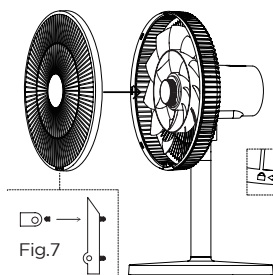
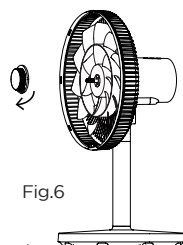
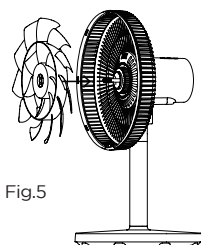
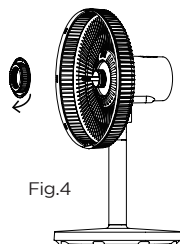
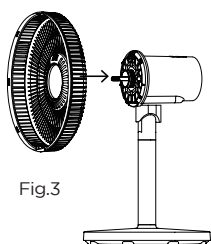

**⚠ ADVERTENCIA:** Nunca intente hacer funcionar el ventilador sin que la rejilla esté en su lugar y debidamente asegurada. No tener la rejilla en su lugar puede resultar en lesiones graves.

1. Desenrosque la tuerca giratoria en el sentido de las agujas del reloj y la tuerca de plástico en el sentido contrario para retirar ambas. Fije la rejilla trasera de forma que quede perfectamente enrasada con la carcasa del motor (Fig.3) y, a continuación, apriete la tuerca de plástico en el sentido de las agujas del reloj (Fig.4).
2. Inserte el asa en el eje y asegúrese de que el pasador del eje del motor encaja en la ranura del asa (Fig.5). Gire el rotor en sentido antihorario para apretar el asa en su sitio (Fig.6).
3. Retire el tornillo de la hebilla de la rejilla delantera. Fije la rejilla delantera a la rejilla trasera presionándolas entre sí y asegurándose de que los clips queden bien sujetos. Vuelva a colocar el tornillo. No haga funcionar el ventilador sin que la rejilla esté bien colocada (fig.8).



# CONFIGURACIÓN Y USO

## INSTRUCCIONES DE FUNCIONAMIENTO

- Coloque el ventilador sobre una superficie estable y nivelada. Enchufe el ventilador a una toma de corriente con conexión a tierra.
- Desenchufe el ventilador cuando no lo utilice.
- El ventilador se puede manejar con los botones situados en la unidad o con el control remoto.
- Para hacer funcionar el ventilador, pulse el botón FAN SPEED , de forma continua para desplazarse por los ajustes del ventilador Baja, Media y Alta (Low, Med and High) y seleccionar una velocidad. La 4ª selección pondrá la unidad en modo de espera y las aspas no girarán.
- Mantenga pulsado el botón FAN SPEED  durante 3 segundos para detener el funcionamiento del ventilador.
- Pulse repetidamente el botón OSCILLATE  para desplazarse por las 3 velocidades del ventilador (Baja, Media y Alta). Cuando se selecciona la función OSCILLATE, la luz indicadora correspondiente se iluminará y el ventilador comenzará a girar horizontalmente hacia adelante y hacia atrás.
- Cuando el ventilador esté encendido, pulse el botón TIMER  para establecer un tiempo de hasta 12 horas para que el ventilador se apague automáticamente. Pulse continuamente el botón TIMER para desplazarse por 1, 2, 4 y 8 horas. Las luces LED correspondientes se iluminarán. Por ejemplo, cuando las selecciones de 4 horas y 8 horas se iluminan al mismo tiempo, el tiempo de apagado será de 12 horas.

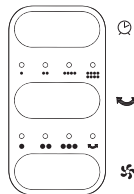

**AJUSTE DEL ÁNGULO DE INCLINACIÓN:** Para ajustar el flujo de aire hacia arriba o hacia abajo, empuje ligeramente la sección de la parrilla en la dirección deseada.

## CONTROL REMOTO

- Apunte el control remoto hacia el receptor en el cuerpo del ventilador y presione el botón deseado.
- El control remoto funcionará a distancias de hasta aproximadamente 5 metros (16 pies) y a un ángulo de 30 grados a la izquierda y a la derecha del panel de control.

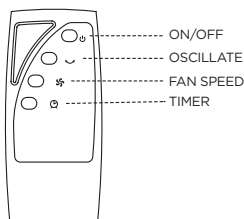

# CONFIGURACIÓN Y USO

## INSTRUCCIONES PARA LAS PILAS

Pilas no incluidas

Paso 1: Con un destornillador pequeño de cabeza Philips, retire el tornillo girándolo en sentido contrario a las agujas del reloj hasta que se suelte del control remoto.

Paso 2: Presione hacia abajo la tapa de las pilas y deslícela hacia fuera.

Paso 3: Inserte 2 pilas AAA (no incluidas), asegurándose de que “+” y “-” estén orientados en la dirección correcta.

Paso 4: Una vez instaladas las pilas, presione la tapa para cerrarla.

Paso 5: De nuevo, utilizando el destornillador pequeño de cabeza Philips, vuelva a colocar el tornillo girándolo en el sentido de las agujas del reloj hasta que quede bloqueado en su sitio.

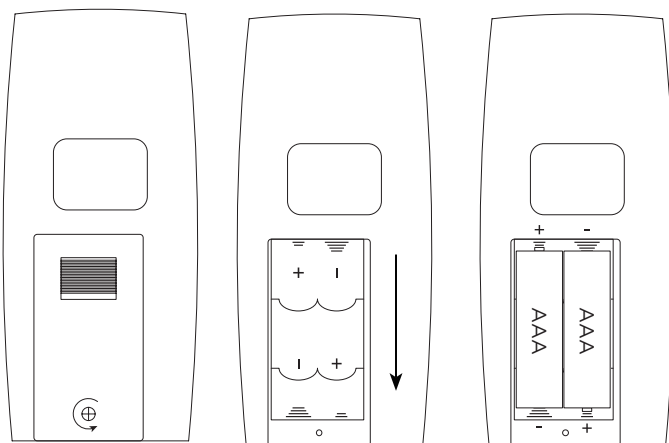



# CONFIGURACIÓN Y USO

## SUSTITUCIÓN DEL FUSIBLE

- Desconecte el ventilador de la toma de corriente agarrando el enchufe por el extremo del cable. No desenchufe tirando del propio cable.
- Abra la tapa del fusible situada en el lateral del enchufe del cable de corriente deslizándola hacia las hojas del enchufe.
- Retire el fusible con cuidado utilizando una herramienta pequeña y haciendo palanca lentamente para sacar un extremo. Una vez que haya sacado un extremo, haga palanca lentamente en el otro extremo.
- Para evitar el riesgo de incendio, sustitúyalo únicamente por un fusible similar de 2,5 amperios y 125 V.
- Cierre la tapa del fusible deslizándola hacia la parte superior del enchufe.

**⚠ PRECAUCIÓN:** No intente sustituir el enchufe. Deseche el producto por completo si el enchufe está dañado.

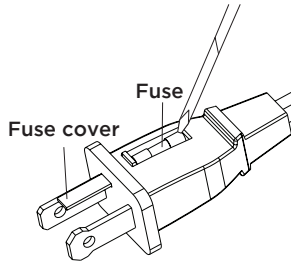

## LIMPIEZA Y CUIDADOS

**⚠ ADVERTENCIA:** Nunca intente poner en funcionamiento el ventilador sin que la rejilla esté colocada y bien sujeta. El no tener la rejilla en su lugar puede resultar en lesiones graves. Asegúrese de desenchufar el aparato de la red eléctrica antes de limpiarlo. Asegúrese de que no entre agua ni ningún otro líquido en el motor.

- Las piezas de plástico del ventilador deben limpiarse con jabón suave y un paño o esponja húmedos. Aclare con agua limpia para eliminar cualquier residuo de película jabonosa.

# RESOLUCIÓN DE PROBLEMAS Y GARANTÍA

## ANTES DE LLAMAR AL SERVICIO TÉCNICO

SI EL APARATO NO FUNCIONA:

- A) Compruebe que el aparato está bien enchufado.
- B) Compruebe si hay un fusible fundido o un disyuntor activado. Si parece que funcionan correctamente, pruebe la toma de corriente con otro aparato.
- C) Compruebe el enchufe con fusible como se describe en la página 28.

SI NADA DE LO ANTERIOR RESUELVE EL PROBLEMA, PÓNGASE EN CONTACTO CON UN TÉCNICO CUALIFICADO. NO INTENTE AJUSTAR O REPARAR EL APARATO USTED MISMO.

## SERVICIO AL CLIENTE

# IMPORTANTE

### NO DEVUELVA ESTE PRODUCTO A LA TIENDA

Si tiene un problema con este producto, comuníquese con el Centro de Satisfacción del Cliente de BLACK+DECKER al 844-299-0879 o [service@equitybrands.com](mailto:service@equitybrands.com).

**UNA PRUEBA DE COMPRA CON FECHA, No. DE MODELO Y No. DE SERIE SON OBLIGATORIOS PARA EL SERVICIO DE GARANTÍA**

TSolucione el problema utilizando la tabla siguiente. Si el aparato sigue sin funcionar correctamente, póngase en contacto con el centro de atención al cliente de W Appliance Co. o con el centro de servicio autorizado más cercano. Los clientes nunca deben solucionar los problemas de los componentes internos.

PROBLEMA	POSIBLE CAUSA	POSIBLE SOLUCIÓN
El aparato no enciende	El aparato no está enchufado	Compruebe que el aparato está enchufado a una toma de corriente que funcione.
	La tapa del fusible puede estar abierta	Desconecte el enchufe de la toma de corriente y cierre la tapa del fusible.

# RESOLUCIÓN DE PROBLEMAS Y GARANTÍA

## GARANTÍA LIMITADA

Cualquier reparación, recambio, o servicio de garantía, y todas las preguntas sobre este producto deben ser dirigidas a W Appliance Co. al **844-299-0879** desde EE.UU. o Puerto Rico.

W Appliance Co. garantiza al comprador original que el producto estará libre de defectos de material, piezas y mano de obra durante el período designado para este producto. La garantía comienza el día en que se compra el producto y cubre hasta un período de **1 año (12 meses) por mano de obra / 1 año (12 meses) por piezas (solo defectos de fabricación)**.

W Appliance Co. acepta que, de acuerdo con su criterio, reemplazará el producto defectuoso por uno nuevo o uno remanufacturado equivalente a su compra original durante el período de garantía.

**Exclusions:** This warranty does not apply to the below:

1. Si la apariencia o el exterior del producto han sido dañados o desfigurados, alterados o modificados en su diseño o estructura.
2. Si el número de serie original del producto ha sido alterado o eliminado o no puede determinarse fácilmente.
3. Si hay daños debidos a sobretensión de la línea eléctrica, daños causados por el usuario en el cable de corriente alterna o conexión a una fuente de tensión inadecuada.
4. Si el daño se debe a accidentes por mal uso general o casos fortuitos.
5. Si los intentos de reparación son realizados por agentes de servicio no autorizados, el uso de piezas que no sean piezas originales o piezas obtenidas de personas que no sean empresas de servicio autorizadas.
6. En unidades que han sido transferidas del propietario original.
7. En productos que hayan sido adquiridos como reacondicionados, como nuevos, de segunda mano, en condiciones de "Tal cual" o "Venta final".
8. En productos utilizados en un entorno comercial o de alquiler.
9. En productos utilizados en entornos distintos al uso doméstico ordinario o utilizados de forma distinta a las instrucciones proporcionadas.
10. A los daños por llamadas al servicio técnico por instalaciones inadecuadas.
11. A los gastos de transporte y envío asociados a la sustitución de la unidad.
12. Llamadas de servicio para instruirle en el uso de su producto.
13. Llamadas al servicio técnico para reparar o sustituir el fusible de la vivienda, restablecer el disyuntor o corregir el cableado de la vivienda.

LA REPARACIÓN O EL REEMPLAZO SEGÚN LO DISPUESTO BAJO ESTA GARANTÍA ES EL RECURSO EXCLUSIVO DEL CLIENTE; W Appliance Co. NO SERÁ RESPONSABLE POR NINGÚN DAÑO INCIDENTAL O CONSECUENCIAL POR INCUMPLIMIENTO DE CUALQUIER GARANTÍA EXPRESA O IMPLÍCITA DE ESTE PRODUCTO, EXCEPTO EN LA MEDIDA EN QUE LO PROHÍBA LA LEY APLICABLE. CUALQUIER GARANTÍA IMPLÍCITA DE COMERCIABILIDAD O IDONEIDAD PARA UN PROPÓSITO PARTICULAR SOBRE ESTE PRODUCTO TIENE UNA DURACIÓN LIMITADA A LA DURACIÓN DE ESTA GARANTÍA.

Algunos estados no permiten la exclusión o limitaciones de daños incidentales o consecuentes, o limitaciones en la duración de la garantía. En estos casos, las exclusiones o limitaciones anteriores pueden no aplicarse en su caso. Esta garantía le otorga derechos legales específicos, y también puede tener otros derechos que varían de estado a estado.

**Obtención de servicio:** para obtener servicio, documentación del producto, suministros o accesorios, llame al **844-299-0879** para crear un ticket de cambio/reparación. Asegúrese de proporcionar la fecha de compra, el número de modelo y una breve descripción del problema. Nuestros representantes de servicio al cliente se comunicarán con usted o enviarán instrucciones detalladas de devolución.

BLACK+DECKER no garantiza que el aparato funcionará adecuadamente en todas las condiciones ambientales, y no otorga garantía alguna ni defensa, ya sea implícita o expresada, con respecto a la calidad, desempeño, comerciabilidad, o aptitud para un propósito particular más allá del propósito identificado en este manual de usuario. W Appliance Co. ha hecho todos los esfuerzos posibles para garantizar que este manual del usuario sea preciso y se exime de toda responsabilidad por cualquier inexactitud u omisión que pueda haber ocurrido. La información en este manual del usuario está sujeta a cambios sin previo aviso y no representa un compromiso por parte de W Appliance Co. W Appliance Co. se reserva el derecho de realizar mejoras en este manual del usuario y/o en los productos descritos en este manual del usuario en cualquier momento sin previo aviso. Si encuentra información en este manual que es incorrecta, engañosa o incompleta, comuníquese con nosotros al **844-299-0879**.

W Appliance Co.  
1356 Broadway  
New York, NY 10018



Scan for



Support



Warranty

---

[equitybrands.onsitesupport.io](https://equitybrands.onsitesupport.io)

BLACK & DECKER, BLACK+DECKER, los logotipos y nombres de productos de BLACK & DECKER y BLACK+DECKER son marcas comerciales de The Black & Decker Corporation, utilizadas bajo licencia. Reservados todos los derechos.

El producto de esta caja puede diferir ligeramente del que se muestra en la imagen. No afecta la función. No todos los accesorios que se muestran en la fotografía están incluidos en este paquete.

Importado por W Appliance, Inc., 1356 Broadway, Nueva York, NY 10018

Servicio al cliente: 844-299-0879

Marzo de 2024

Impreso en China