

## DMX809S DMX8709S

ENGLISH

FRANÇAIS

ESPAÑOL

MONITOR WITH RECEIVER

### Quick Start Guide

MONITEUR AVEC RÉCEPTEUR

### Guide de démarrage rapide

MONITOR CON RECEPTOR

### Guía de inicio rápido

JVCKENWOOD Corporation

#### For your records

Record the serial number, found on the back of the unit, in the spaces designated on the warranty card, and in the space provided below. Refer to the model and serial numbers whenever you call upon your Kenwood dealer for information or service on the product.

Model DMX809S/DMX8709S Serial number \_\_\_\_\_

#### US Residents Only

**Register Online**

Register your Kenwood product at <https://www.kenwood.com/usa/>

For detailed operations and information, refer to the INSTRUCTION MANUAL on the following website:  
Pour les opérations et les informations détaillées, reportez-vous au MANUEL D'INSTRUCTIONS sur le site web suivant:  
Para obtener más información y detalles sobre las operaciones, consulte el MANUAL DE INSTRUCCIONES en el siguiente sitio web:

<<https://www.kenwood.com/cs/ce/>>



**Información acerca de la eliminación de equipos eléctricos y electrónicos al final de la vida útil (aplicable a los países que hayan adoptado sistemas independientes de recogida de residuos)**



Los productos con el símbolo de un contenedor con ruedas tachado no podrán ser desechados como residuos domésticos. Los equipos eléctricos y electrónicos al final de la vida útil, deberán ser reciclados en instalaciones que puedan dar el tratamiento adecuado a estos productos y a sus subproductos residuales correspondientes. Póngase en contacto con su administración local para obtener información sobre el punto de recogida más cercano. Un tratamiento correcto del reciclaje y la eliminación de residuos ayuda a conservar los recursos y evita al mismo tiempo efectos perjudiciales en la salud y el medio ambiente.

**Informação sobre a eliminação de pilhas**

Este produto não deve ser eliminado como lixo doméstico geral. Devolva a pilha usada ao revendedor ou entidade autorizada para que a mesma seja devolvida ao fabricante ou importador.

A reciclagem e a eliminação de lixo de maneira apropriada ajudarão a conservar os recursos naturais ao mesmo tempo que prevenirão os efeitos prejudiciais à nossa saúde e ao meio ambiente.

**FCC CAUTION**

Changes or modifications not expressly approved by the party responsible for compliance could void the user's authority to operate the equipment.

NOTE: This equipment has been tested and found to comply with the limits for a Class B digital device, pursuant to part 15 of the FCC Rules. These limits are designed to provide reasonable protection against harmful interference in a residential installation. This equipment generates, uses and can radiate radio frequency energy and, if not installed and used in accordance with the instructions, may cause harmful interference to radio communications. However, there is no guarantee that interference will not occur in a particular installation. If this equipment does cause harmful interference to radio or television reception, which can be determined by turning the equipment off and on, the user is encouraged to try to correct the interference by one or more of the following measures:

- Reorient or relocate the receiving antenna.
- Increase the separation between the equipment and receiver.
- Connect the equipment into an outlet on a circuit different from that to which the receiver is connected.
- Consult the dealer or an experienced radio/TV technician for help.

**Supplier's Declaration of Conformity**

Trade Name: KENWOOD  
Products: MONITOR WITH RECEIVER  
Model Name: DMX809S/DMX8709S  
Responsible Party: JVC KENWOOD USA CORPORATION  
4001 Worsham Avenue, Long Beach,  
CA 90808, U.S.A.  
PHONE: 1-800-252-5722

THIS DEVICE COMPLIES WITH PART 15 OF THE FCC RULES. OPERATION IS SUBJECT TO THE FOLLOWING TWO CONDITIONS:

- (1) THIS DEVICE MAY NOT CAUSE HARMFUL INTERFERENCE, AND
- (2) THIS DEVICE MUST ACCEPT ANY INTERFERENCE RECEIVED, INCLUDING INTERFERENCE THAT MAY CAUSE UNDESIREED OPERATION.

This transmitter must not be co-located or operated in conjunction with any other antenna or transmitter.

**Para cumplimiento de la IFT:**

"La operación de este equipo está sujeta a las siguientes dos condiciones:

- (1) es posible que este equipo o dispositivo no cause interferencia perjudicial y
- (2) este equipo o dispositivo debe aceptar cualquier interferencia, incluyendo la que pueda causar su operación no deseada"

## ISED Caution

This device contains licence-exempt transmitter(s)/receiver(s) that comply with Innovation, Science and Economic Development Canada's licence-exempt RSS(s). Operation is subject to the following two conditions:

1. This device may not cause interference.
2. This device must accept any interference, including interference that may cause undesired operation of the device.

## Attention de l'ISED

L'émetteur/récepteur exempt de licence contenu dans le présent appareil est conforme aux CNR d'Innovation, Sciences et Développement économique Canada applicables aux appareils radio exempts de licence. L'exploitation est autorisée aux deux conditions suivantes :

1. L'appareil ne doit pas produire de brouillage.
2. L'appareil doit accepter tout brouillage radioélectrique subi, même si le brouillage est susceptible d'en compromettre le fonctionnement.

---

## CAUTION

This equipment complies with FCC/ISED radiation exposure limits set forth for an uncontrolled environment and meets the FCC radio frequency (RF) Exposure Guidelines and RSS-102 of the ISED radio frequency (RF) Exposure rules. This equipment should be installed and operated keeping the radiator at least 20 cm or more away from person's body.

## ATTENTION

Cet équipement est conforme aux limites d'exposition aux rayonnements énoncées pour un environnement non contrôlé et respecte les règles des radioélectriques (RF) de la FCC lignes directrices d'exposition et d'exposition aux fréquences radioélectriques (RF) CNR-102 de l'ISED. Cet équipement doit être installé et utilisé en gardant une distance de 20 cm ou plus entre le radiateur et le corps humain.

---

- Windows Media is a registered trademark or trademark of Microsoft Corporation in the United States and/or other countries. This product is protected by certain intellectual property rights of Microsoft. Use or distribution of such technology outside of this product is prohibited without a license from Microsoft.
- Use of the Made for Apple badge means that an accessory has been designed to connect specifically to the Apple product(s) identified in the badge and has been certified by the developer to meet Apple performance standards. Apple is not responsible for the operation of this device or its compliance with safety and regulatory standards. Please note that the use of this accessory with an Apple product may affect wireless performance.
- Apple, iPhone, and Lightning are trademarks of Apple Inc., registered in the U.S. and other countries.
- Apple, Siri, Apple CarPlay and Apple CarPlay logo are trademarks of Apple Inc., registered in the U.S. and other countries.
- App Store is a service mark of Apple Inc., registered in the U.S. and other countries.
- iOS is a trademark or registered trademark of Cisco in the U.S. and other countries and is used under license.
- Google, Android, Android Auto, Google Maps and other marks are trademarks of Google LLC.
- To use Android Auto on your car display, you'll need an Android Auto compatible vehicle or aftermarket stereo, an Android phone running Android 6.0 or higher, an active data plan, and the Android Auto app.
- Wi-Fi® is a registered trademark of Wi-Fi Alliance®.
- The Wi-Fi CERTIFIED™ Logo is a registered trademark of Wi-Fi Alliance®.
- The Bluetooth® word mark and logos are registered trademarks owned by Bluetooth SIG, Inc. and any use of such marks by JVCENWOOD Corporation is under license. Other trademarks and trade names are those of their respective owners.
- SiriusXM and all related marks and logos are trademarks of Sirius XM Radio, Inc. All rights reserved.
- HD Radio Technology manufactured under license from iBiquity Digital Corporation. U.S. and Foreign Patents. For patents see <http://dts.com/patents>. HD Radio™ and the HD, HD Radio, and "ARC" logos are registered trademarks or trademarks of iBiquity Digital Corporation in the United States and/or other countries.
- The terms HDMI, HDMI High-Definition Multimedia Interface, and the HDMI Logo are trademarks or registered trademarks of HDMI Licensing Administrator, Inc.
- Font for the this product is RT Font designed and sold by Ricoh Industrial Solutions Inc.
- Linux® is the registered trademark of Linus Torvalds in the U.S. and other countries.
- THIS PRODUCT IS LICENSED UNDER THE AVC PATENT PORTFOLIO LICENSE FOR THE PERSONAL USE OF A CONSUMER OR OTHER USES IN WHICH IT DOES NOT RECEIVE REMUNERATION TO  
(i) ENCODE VIDEO IN COMPLIANCE WITH THE AVC STANDARD ("AVC VIDEO") AND/OR (ii) DECODE AVC VIDEO THAT WAS ENCODED BY A CONSUMER ENGAGED IN A PERSONAL ACTIVITY AND/OR WAS OBTAINED FROM A VIDEO PROVIDER LICENSED TO PROVIDE AVC VIDEO. NO LICENSE IS GRANTED OR SHALL BE IMPLIED FOR ANY OTHER USE. ADDITIONAL INFORMATION MAY BE OBTAINED FROM MPEG LA, L.L.C. SEE [HTTP://WWW.MPEGLA.COM](http://www.mpegla.com)

- THIS PRODUCT IS LICENSED UNDER THE MPEG-4 VISUAL PATENT PORTFOLIO LICENSE FOR THE PERSONAL AND NON-COMMERCIAL USE OF A CONSUMER FOR (j) ENCODING VIDEO IN COMPLIANCE WITH THE MPEG-4 VISUAL STANDARD ("MPEG-4 VIDEO") AND/OR (jj) DECODING MPEG-4 VIDEO THAT WAS ENCODED BY A CONSUMER ENGAGED IN A PERSONAL AND NON-COMMERCIAL ACTIVITY AND/OR WAS OBTAINED FROM A VIDEO PROVIDER LICENSED BY MPEG LA TO PROVIDE MPEG-4 VIDEO. NO LICENSE IS GRANTED OR SHALL BE IMPLIED FOR ANY OTHER USE. ADDITIONAL INFORMATION INCLUDING THAT RELATING TO PROMOTIONAL, INTERNAL AND COMMERCIAL USES AND LICENSING MAY BE OBTAINED FROM MPEG LA, LLC. SEE [HTTP://WWW.MPEGLA.COM](http://www.mpegla.com)
- THIS PRODUCT IS LICENSED UNDER THE VC-1 PATENT PORTFOLIO LICENSE FOR THE PERSONAL AND NON-COMMERCIAL USE OF A CONSUMER TO ( i ) ENCODE VIDEO IN COMPLIANCE WITH THE VC-1 STANDARD ("VC-1 VIDEO") AND/OR ( ii ) DECODE VC-1 VIDEO THAT WAS ENCODED BY A CONSUMER ENGAGED IN A PERSONAL AND NON-COMMERCIAL ACTIVITY AND/OR WAS OBTAINED FROM A VIDEO PROVIDER LICENSED TO PROVIDE VC-1 VIDEO. NO LICENSE IS GRANTED OR SHALL BE IMPLIED FOR ANY OTHER USE. ADDITIONAL INFORMATION MAY BE OBTAINED FROM MPEG LA, L.L.C. SEE [HTTP://WWW.MPEGLA.COM](http://www.mpegla.com)

### Important Notice on Software

The software embedded in this product comprises a number of independent software components, each of which is copyrighted by JVCKENWOOD Corporation or by a third party.

This product uses software components that are based on an End-User License Agreement (hereinafter called "EULA") stipulated by JVCKENWOOD Corporation and by third parties.

The EULA dictates the availability of the source codes of free-software components as a prerequisite to distributing them in executable form under the terms of the GNU General Public License or the Lesser General Public License (hereinafter called "GPL/LGPL").

To get information about the software components that are subject to the terms of the GPL/LGPL, please visit the following Website:

Website URL <https://www2.jvckenwood.com/gpl/>

Queries concerning the contents of the source code or the like will not be accepted.

Please note that software components based on a EULA that is not subject to the terms of the GPL/LGPL or those that have been developed or created by JVCKENWOOD Corporation will be excluded from the scope of source code disclosure.

Because licenses to use software components distributed under the GPL/LGPL are offered to the customers for free of charge, no warranty is granted to the customers, whether explicitly or implicitly, to the extent of the applicable laws.

Unless otherwise stipulated by the applicable laws or agreed upon in writing, the copyright holders or those who are entitled to modify and redistribute the software components are not held responsible for any and all damages resulting from their use or from inability to use them. For more information about the terms of use of the software components, required items of compliance and so on, please refer to the GPL/LGPL.

Customers wishing themselves to use a software component that is subject to the GPL/LGPL embedded in this product are encouraged to read the terms of the corresponding license before use. Because each individual license is prescribed by a third party other than JVCKENWOOD Corporation, the original (English) of the license is presented.

### EULA

#### Software License Agreement

JVCKENWOOD Corporation (hereinafter called "Licensor") holds either the copyright to the embedded software or the right to sublicense it. This agreement establishes the conditions under which the customer uses this "Licensed Software."

The customer shall agree to the terms of this license agreement before proceeding to use Licensed Software.

This agreement is deemed to have taken effect when the customer (hereinafter called "User") has used a product implementation of Licensed Software.

The Licensed Software may contain software Licensor has been licensed to use by third parties directly or indirectly. Some third parties may have terms of use prescribed for their customers, apart from this Software License Agreement. This agreement does not apply to such software. Be sure to consult "Important Notice on Software" as presented separately.

#### Article 1 (General)

Licensor grants to User a non-exclusive, non-assignable right of use Licensed Software within the country where the User purchases the Product (hereinafter the "Country") (except for the exception provided for in Paragraph 1, Article 3).

#### Article 2 (Right of Use)

1. The rise of use granted under this agreement is the right to use Licensed Software in this product.
2. User may not duplicate, copy, modify, add to, translate or otherwise alter, or loan Licensed Software and the associated literature in whole or in part.

3. Use of Licensed Software is limited to a private extent , and Licensed Software may not be distributed, licensed or sublicensed for any purposes whatsoever, including commercial use.
4. User shall use Licensed Software as per the instruction manual or instructions given in the help file and may not use or duplicate data in violations of the regulations of the Copyright Law or other governing laws by using Licensed Software in whole or in part.

#### **Article 3 (Terms of License)**

1. In assigning this product, User may not retain the original copy of the embedded Licensed Software (including associated literature, updates and upgrades) and any duplicates and associated literature with regard to the license to use Licensed Software. User may transfer Licensed Software only to the condition of binding the assignee to abide by the terms of this Software License Agreement.
2. User may not reverse-engineer, disassemble, decompile or otherwise analyze the source code of Licensed Software.

#### **Article 4 (Rights to Licensed Software)**

All rights to Licensed Software and the associated literature, including copyrights, shall reside with Licensor or the original right holder who has granted the Right of Use and right to sublicense to Licensor (hereinafter referred to as "Original Right Holder"), and User does not have any rights other than Right of Use granted hereunder with regard to Licensed Software and the associated literature.

#### **Article 5 (Exemption Granted to Licensor)**

1. Licensor and Original Right Holder do not assume any responsibility for damages caused to User or third parties resulting from the exercise by User of the license granted hereunder, unless otherwise provided by any law to the contrary.
2. Licensor does not warrant Licensed Software to be merchantable, compatible and fit for specific purposes.

#### **Article 6 (Responsibility for Third Parties)**

If disputes over the infringement of third parties' intellectual property rights, such as copyrights and patent rights, arise out of the use of Licensed Software by User, User shall resolve these disputes at User's own expenses while keep Licensor and Original Right Holder harmless.

#### **Article 7 (Secrecy Obligation)**

User shall keep confidential Licensed Software provided hereunder, information contained in the associated literature or the like and those provisions of this agreement not yet in public knowledge and may not disclose or leak these to third parties without prior written consent from Licensor.

#### **Article 8 (Cancellation of the Agreement)**

Licensor reserves the right to cancel this agreement forthwith and claim compensation from User for the damages caused by such cancellation when User:

- (1) Breaches any of the provisions of this agreement, or
- (2) Has received a petition for seizure, provisional seizure, provisional disposition or any other kind of compulsory execution.

#### **Article 9 (Destruction of Licensed Software)**

If this agreement is terminated under the provision of the foregoing paragraph, User shall destroy Licensed Software, along with all associated literature and its duplicates, within two (2) weeks from the date of termination.

#### **Article 10 (Copyright Protection)**

1. Copyrights and all other intellectual property rights relating to Licensed Software shall reside with Licensor and Original Right Holder and in no circumstances with User.
2. User shall abide by the laws relating to copyrights and intellectual property rights in using Licensed Software.

#### **Article 11 (Export Control)**

1. Licensed Software and the associated literature or the like may not be exported to places outside the Country (including transmission outside the Country over the Internet or the like).
2. User agrees that Licensed Software is subject to export controls imposed by the Country and the United States of America.
3. User agrees to comply with all the international and domestic laws that apply to this software (U.S. Export Administration Regulations and regulations established by the U.S., the Country and their governmental agencies regarding usage by end users and export destinations).

#### **Article 12 (Miscellaneous)**

1. Even if this agreement is invalidated in part by law, all other provisions shall remain in effect.
2. Licensor and User shall consult each other in good faith to resolve any matters not provided for in this agreement or questions arising from the interpretation of this agreement.
3. Licensor and User agree that this agreement is governed by the law of Japan and that all dispute involving claims and obligations that may arise out of this agreement will be settled by arbitration at the Tokyo District Court as the court of first instance

## About this Guide

This Quick Start Guide describes basic functions of this unit. For functions not described in this Guide, refer to the Instruction Manual on the following website:

<<https://www.kenwood.com/cs/ce/>>

The displays and panels shown in this Guide are examples used to provide clear explanations of the operations. For this reason, they may be different from the actual displays or panels.

This Guide mainly explains operations using the buttons on the monitor panel and keys on the touch panel.

< > indicates the various screens/menus/operations/settings that appear on the touch panel.

[ ] indicates the keys and source names on the touch panel.

Indication language: English indications are used for the purpose of explanation. You can select the indication language from the <Setup> menu.



This symbol on the product means there are important operating and maintenance instructions in this Guide. Be sure to carefully read instructions in this Guide.

# Contents

<b>Important Notice .....</b>	<b>3</b>	<b>HD Radio™ (for DMX809S) .....</b>	<b>18</b>
<b>Component Names and Basic Operations.....</b>	<b>4</b>	About HD Radio™ Technology .....	18
Monitor panel.....	4	Listening to the radio.....	19
Home screen.....	4	Presetting stations in the memory.....	20
Turning on the power.....	4	Selecting a preset station.....	20
Turning off the power.....	4	<b>Radio (for DMX8709S) .....</b>	<b>21</b>
Putting the unit in standby.....	5	Listening to the radio.....	21
Turning off the screen.....	5	Presetting stations in the memory.....	22
Adjusting the volume.....	5	Selecting a preset station.....	22
Attenuating the sound.....	5	<b>Bluetooth® Device .....</b>	<b>23</b>
Initial settings.....	5	Bluetooth mobile phone.....	23
Date and clock settings.....	6	Bluetooth audio player.....	25
<b>In-Car Connections.....</b>	<b>7</b>	<b>Audio Settings.....</b>	<b>26</b>
USB connection.....	7	<b>Other Information .....</b>	<b>27</b>
Bluetooth® connection.....	7	Note for specifications .....	27
<b>Various Screens and Operations .....</b>	<b>11</b>	<b>Installation and Connection.....</b>	<b>27</b>
Source/option selection screen.....	11	Before installation .....	28
Source control screen.....	11	Installing the unit.....	29
List/setting screen.....	12	Removing the unit.....	29
<b>Apps .....</b>	<b>13</b>	Installing the supplied GPS antenna.....	30
Using Apps of iPhone — Apple CarPlay.....	13	Connecting external components.....	31
Using the Apps of an Android™ device —		Wiring connection.....	32
Android Auto™.....	14		
Using the Apps of an Android device —			
USB Mirroring.....	15		
<b>USB .....</b>	<b>16</b>		
Playback operations.....	16		
Video playback operations.....	17		

# Important Notice

To ensure proper use, please read through this Guide before using this product. It is especially important that you read and observe WARNINGS and CAUTIONS in this Guide.

Please keep the Guide in a safe and accessible place for future reference.

## WARNINGS

### To prevent accidents and damages

- DO NOT install any unit or wire any cable in a location where;
  - it may obstruct the steering wheel and gearshift lever operations.
  - it may obstruct the operation of safety devices such as air bags.
  - it may obstruct visibility.
- DO NOT raise the volume level too much, as this will make driving dangerous by blocking outside sounds, and may cause hearing loss.
- DO NOT operate the unit while driving. If you need to operate the unit while driving, be sure to look around carefully.
- Stop the car before performing any complicated operations.
- The driver must not watch the monitor while driving.

## CAUTIONS

### To care for the unit

- If you have parked the car for a long time in hot or cold weather, wait until the temperature in the car becomes normal before operating the unit.

### To care for the monitor

- The monitor built into this unit has been produced with high precision, but it may have some ineffective dots. This is inevitable and is not considered defective.
- Do not expose the monitor to direct sunlight.
- Do not operate the touch panel using a ball-point pen or similar tool with a sharp tip.  
Touch the keys on the touch panel with your finger directly (if you are wearing a glove, take it off).
- When the temperature is very cold or very hot...
  - Chemical changes occur inside, causing malfunction.
  - Pictures may not appear clearly or may move slowly. Pictures may not be synchronized with the sound or picture quality may decline in such environments.

### On the volume setting

- Digital devices produce very little noise compared with other sources. Lower the volume before playing these digital sources to avoid damaging the speakers by sudden increase of the output level.

## About GPS

When you turn on this unit for the first time, you must wait while the system acquires GPS signals from satellites. This process could take up to several minutes. Make sure your vehicle is outdoors in an open area away from tall buildings and trees for fastest acquisition. Once the system acquires GPS signals, this unit will acquire them quickly each time you turn on this unit.

# Component Names and Basic Operations

## Monitor panel

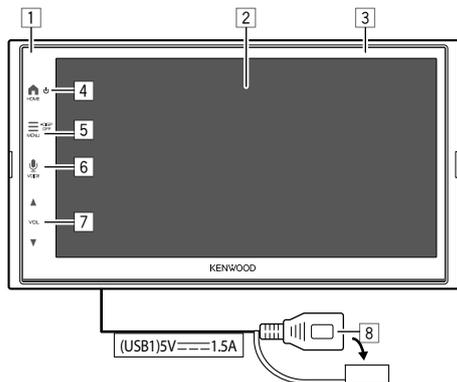

- 1 Remote sensor
- 2 Screen (touch panel)
- 3 Monitor panel
- 4 **HOME** button
  - (Press): Turns on the power.
  - (Hold): Turns off the power.
  - **HOME** (Press): Displays the Home screen (see the following) while the power is on.
- 5 **MENU/DISP OFF** button
  - **MENU** (Press): Pops up the function menu (page 12).
  - **DISP OFF** (Hold): Turns off the screen.

- 6 **VOICE** button (Press): Activates the voice recognition.
  - When no device for Apple CarPlay, Android Auto, and Bluetooth phone is connected, pressing and holding this button displays Bluetooth pairing waiting dialog (page 8).
- 7 **VOL** ▲/▼ buttons
- 8 USB terminal from the rear panel

The buttons on the monitor illuminate and change the color periodically with the unit turned on.

## Home screen

- You can customize the Home screen.
- To display the Home screen from other screens, press the **HOME** button.



Eg. Home screen for DMX809S

Touching the operation keys performs the following actions:

- 1 Displays the control screen of current source.
- 2 Displays the source/option selection screen.
- 3 Short-cut playback source icons
- 4 Displays the Hands Free screen when a Bluetooth phone is connected.
  - When connected as Apple CarPlay or Android Auto, it works as a phone provided in Apple CarPlay or Android Auto.

## Turning on the power



- When you turn on this unit for the first time, you must wait while the system acquires GPS signals from satellites. This process could take up to several minutes.

## Turning off the power



# Component Names and Basic Operations

## Putting the unit in standby

### 1 Display the source/option selection screen.

From the Home screen (page 4), touch as follows:



### 2 Put the unit in standby.

On the source/option selection screen (page 11):



## Turning off the screen

### ■ On the monitor panel

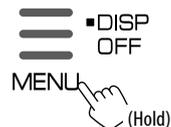

**To turn on the screen:** Press the **DISP OFF** button on the monitor panel or touch the screen.

### ■ On the pop-up menu



**To turn on the screen:** Touch the screen.

## Adjusting the volume



You can adjust the volume (00 to 40) by pressing VOL ▲ to increase and pressing VOL ▼ to decrease.

- When volume level is below 15, holding VOL ▲ increases the volume continuously to level 15.

## Attenuating the sound

On the source control screen:



**To cancel attenuation:**



## Initial settings

When you power on the unit for the first time or initialized, the **<Initial Setup>** screen appears.

**Perform the initial settings.**

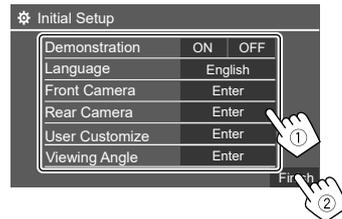

Once completed, Home screen appears.

### <Demonstration>

- **ON** (Initial): Activates the display demonstration.
- **OFF**: Deactivates the display demonstration.

### <Language>

Select the text language used for on-screen information.

- **English** (Initial)/**Español**/**Français**
- **GUI Language (Local)** (the language selected above) (Initial)/**English**: Selects the language used for displaying operation keys and menu items.

### <Front Camera>

Make the settings to display the picture from the connected front view camera.

## Component Names and Basic Operations

### <Rear Camera>

Make the settings to display the picture from the connected rear view camera.

### <User Customize>

Change the display design.

### <Viewing Angle>

Select the viewing angle in relation to the monitor to make the image on the screen easier to see.

- **Under 0°** (Initial)/5°/10°/15°/20°

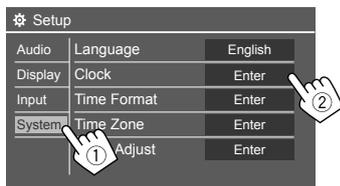

Eg. When selecting <Clock>

## 4 Set or adjust the date and clock items.

### <Clock>\*

Select the method to set the date and clock.

- **GPS-SYNC** (Initial): Synchronizes the clock time with GPS.
- **Manual**: Sets the clock manually using <Clock Adjust>. See the following.

### <Time Format>

Select the time display format.

- **[12-Hour]** (Initial)/[24-Hour]

### <Time Zone>

Select the time zone for your residential area.

- **Pacific Time** (Initial)/**Central Time/Mountain Time/Eastern Time**, etc.

### <Clock Adjust>

Touch [▲]/[▼] (①) to adjust the date (year/month/date), and adjust the hour/minute. Touch [SET] (②) to finish setting the clock.

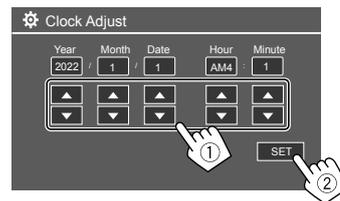

### <Daylight Saving Time>

(Not used when the clock is set manually)

Activate this by selecting the additional time for Daylight Saving Time (if available in your residential area).

- **OFF** (Initial)/**30min/1Hr**

\* You can also display the <Clock> screen by touching the clock area if shown on the Home screen.

## Date and clock settings

### 1 Display the Home screen.



### 2 Display the <Setup> screen.

From the Home screen (page 4), touch as follows:



### 3 Display the <System> screen (①), and then enter the item-setting screen you want to change (②).

# In-Car Connections

To operate your smartphone hands-free, and Apps of the smartphone (Apple CarPlay, Android Auto, and USB Mirroring), the following connections are required.

- **For Wired Apple CarPlay** (page 13), connect iPhone with USB.
- **For Wireless Apple CarPlay** (page 13), connect iPhone with Bluetooth (Wi-Fi is auto-connected).
- **For Android Auto** (page 14):
  - Android device with Android version 6.0 or later can be used with USB (In this case, Bluetooth is auto-connected, but Wi-Fi is not available)
  - To wirelessly use Android Auto with this unit, connect Android device with Bluetooth (Wi-Fi is auto-connected)
  - You need a compatible Android device (see below) with an active data plan.
    - An Android device with Android version 11 or later and 5 GHz Wi-Fi (subject to local regulations\*); or
    - A Google-branded or Samsung-branded device with Android version 10; or
    - A Samsung Galaxy S8, Galaxy S8+ or Note 8, with Android 9
  - You can find more information at [<g.co/androidauto/requirements>](http://<g.co/androidauto/requirements>).
- **For USB Mirroring** (page 15) connect the Android device both with USB and Bluetooth.
- **For Hands-Free Phone** (page 23), and **Bluetooth audio player** (page 25), connect your device with Bluetooth®.

\* Refer to the local regulations of your residential area.

## USB connection

Connect your smartphone (iPhone or Android device) for using Apps on the screen of this unit.

- You can also connect a USB mass storage class device such as a USB memory, digital audio player, etc. to the unit. But you cannot connect a PC, portable HDD and USB hub.

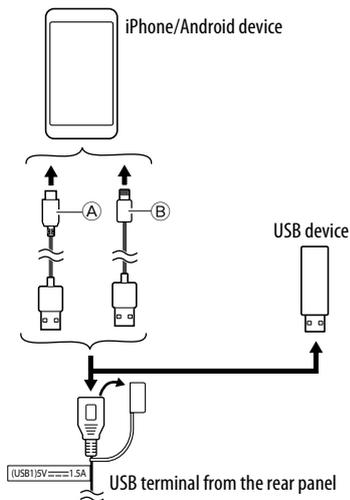

- Ⓐ For connecting your Android device, use the USB cable (commercially available)
- Ⓑ For connecting your iPhone, use the USB cable for iPhone KCA-iP103 (optional accessory)

## Bluetooth® connection

### Information for using Bluetooth devices

Bluetooth is a short-range wireless radio communication technology for mobile devices such as mobile phones (smartphones), portable PCs, and other devices. Bluetooth devices can be connected without cables and communicate with each other.

- Some Bluetooth devices may not be used with this unit depending on the Bluetooth version of the device.

### Pairing a Bluetooth device

When you connect a Bluetooth device to the unit for the first time, register the device to this unit (pairing). Pairing allows Bluetooth devices to communicate with each other.

- The pairing method differs depending on the Bluetooth version of the device.
  - For devices with Bluetooth 2.1:
    - You can pair the device and the unit using SSP (Secure Simple Pairing) which only requires confirmation.
    - For devices with Bluetooth 2.0:
      - You need to enter a PIN code both on the device and the unit for pairing.
  - Once the connection is established, it is registered in the unit until you initialize the Bluetooth settings or the unit itself. Up to five devices can be registered in total.
  - To use the Bluetooth function, you need to turn on the Bluetooth function of the device.

## In-Car Connections

### Auto pairing

When **<Auto Pairing>** is set to **[ON]**, Bluetooth devices are automatically paired.

- For iPhone with Apple CarPlay and Android device with Android Auto: When the device is connected via USB, it is automatically paired regardless of this setting.

### Automatic Wi-Fi connections

This unit is equipped with the Wi-Fi function.

- You can turn on or off the Wi-Fi function on the **<Wireless/HDMI SETUP>** settings. To use the Wi-Fi function, be sure **[Wi-Fi]** is selected.

Once your iPhone or Android device is paired successfully with Bluetooth or connected with USB for Apple CarPlay or for Android Auto, it is automatically connected with Wi-Fi. And from the next time on, it is automatically connected through Wi-Fi.

- Turn on the Bluetooth and Wi-Fi functions on your iPhone or Android device.
- It is necessary to connect the GPS antenna in order to use wireless Apple CarPlay.

### Pairing a Bluetooth device using SSP (for Bluetooth 2.1)

#### 1 Display the Home screen.



#### 2 Display the <Device List> screen.

From the Home screen (page 4), touch as follows:



Then, on the **<Setup>** screen, touch as follows: **[System]** → **<Connections SETUP>** : **[Enter]**

On the **<Connections SETUP>** screen, touch as follows:

**<Device List>** : **[Enter]**

- You can also use the pop-up function menu to display the **<Device List>** screen (page 12).

#### 3 Make the unit ready for pairing.

On the **<Device List>** screen:



#### 4 Search for the unit ("DMX809S" or "DMX8709S") from your Bluetooth device.

#### 5 Confirm the request both on the device and the unit.

On the device: Confirmation method varies for the device.

On the unit:



Pairing is complete.

**To reject the request:** Touch **[Cancel]**.

#### 6 Register the usage of the Bluetooth device.

- See "Registering the usage of the devices" on page 10.

## In-Car Connections

Once pairing is completed...

- **For iPhone compatible with wireless Apple CarPlay**

A confirmation message appears.

– Touch **[Yes]** to display the Apple CarPlay screen for wireless connection.

– Touch **[No]** not to use Apple CarPlay for the time being. To use Apple CarPlay, select it on the **<Device List>** screen.

- **For Android device compatible with Android Auto**

When **[Android Auto]** (initial) is selected for the **<Android Mode Select>** setting, Android Auto is automatically activated, and this Android device is registered as Android Auto device.

– If Apple CarPlay is active currently, a warning message may appear, asking whether Android Auto or Apple CarPlay is to be used (depending on iPhone version).

### Pairing a Bluetooth device using a PIN code (for Bluetooth 2.0)

#### 1 Display the Home screen.



#### 2 Display the <PIN Code Set> screen.

From the Home screen (page 4), touch as follows:



Then, on the **<Setup>** screen, touch as follows: **[System]** → **<Connections SETUP>** : **[Enter]**

On the **<Connections SETUP>** screen, touch as follows:

**<PIN Code>** : **[Enter]**

#### 3 Enter the PIN code.

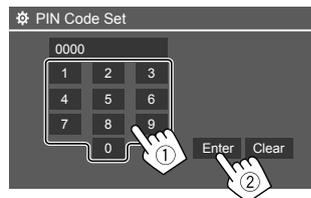

- Initial PIN Code: [0000]
- If you do not need to change the PIN code [0000], just touch **[Enter]**.

#### 4 Make the unit ready for pairing.

On the **<Device List>** screen:



#### 5 Search for the unit (“DMX809S” or “DMX8709S”) from your Bluetooth device.

#### 6 Select the unit (“DMX809S” or “DMX8709S”) on your Bluetooth device.

Pairing is complete.

#### 7 Register the usage of the Bluetooth device.

- See “Registering the usage of the devices” on page 10.

Once pairing is completed, see the leftmost column.

- **For iPhone compatible with wireless Apple CarPlay**
- **For Android device compatible with Android Auto**

## In-Car Connections

### ■ Registering the usage of the devices

You can confirm and change the usage (profile) of the registered devices on the <Device List> screen.

- You can also connect/disconnect and delete unwanted devices on the device list.

#### 1 Display the <Device List> screen.

From the Home screen (page 4), touch as follows:



Then, on the <Setup> screen, touch as follows: [System] → <Connections SETUP> : [Enter]

On the <Connections SETUP> screen, touch as follows:

<Device List> : [Enter]



The currently activated (connected) devices are highlighted on the list.

- Six devices can be displayed on the list; five devices connected by Bluetooth and one by USB.
- You can also use the pop-up function menu to display the <Device List> screen (page 12).

- Touch [< >] scrolls the text if not all of the text is shown.
- For list/setting screen operations, see also page 12.

#### 2 Select the device you want to use.



- When Apple CarPlay or Android Auto is activated for the selected device, it will be disconnected. A warning message appears. Touch [Yes] to continue.

#### 3 Select the profile for the selected device.



- [TEL(HFP)1]/[TEL(HFP)2]: To use the device as hands-free phone 1 and 2.
- [Audio(A2DP)/APP(SPP)]: To use the device as Bluetooth audio or Apps (Apple CarPlay/Android Auto).
- [USB Mirroring]: To use the device as USB Mirroring.

#### 4 Touch [Close] to finish.

The <Device List> screen is displayed again. This unit searches for the device you have just set the usage (profile) for, and activates the device if it is connected.

#### About the profile icons

- Available profile for the listed devices are in white. When the profile is active for the devices, it becomes blue. Unavailable device and profile are in gray.
- Bluetooth icon is displayed only when the device is connected by Bluetooth.
- Apple CarPlay and Android Auto icons illuminate when they are active.
- Mirroring icon is displayed when the device is selected as Mirroring in profile setting.

Icon	Profile	Status (on/off/unavailable)
	Bluetooth	Bluetooth connection
	HFP1	Hands-Free phone 1
	HFP2	Hands-Free phone 2
	A2DP	Bluetooth audio player
	SPP	Apps
	Apple CarPlay	Apple CarPlay
	Android Auto	Android Auto
	Mirroring	USB Mirroring

# Various Screens and Operations

You can display or change to other screens at any time to show information, change the playback source, change the settings, etc.

## Source/option selection screen

Touch  on the Home screen to display the source/option selection screen.

- Only the available icons at that time are shown on the screen.



Eg. Source/option selection screen for DMX809S

Touching the operation keys performs the following actions:

### 1 Left-side keys

**[Now Playing]** Displays the control screen of current source.

**[Camera]** Switches to the camera view.

**[Apps]** Switches to the currently available Apps—**[Apple CarPlay]** or **[Android Auto]**.

**[SETUP]** Displays the **<Setup>** screen.

### 2 Source/option keys

**[Apple CarPlay]** Displays the home screen of Apple CarPlay.

**[Android Auto]** Displays the home screen of Android Auto.

**[Bluetooth Audio]** Plays a connected Bluetooth audio player.

**[TEL]** Displays the phone control screen.

**[USB]** Plays files on a USB device.

**[HD Radio]** (For DMX809S) Switches to the HD Radio broadcast.

**[Radio]** (For DMX8709S) Switches to the radio broadcast.

**[SiriusXM]** Switches to the SiriusXM® radio broadcast.

**[USB Mirroring]** Displays the screen of USB Mirroring.

**[HDMI]** Switches to the HDMI device.

**[AV-IN]** Switches to the external AV component connected to the AV-IN input terminal.

**[STANDBY]** Puts the unit in standby.

**[OEM Features]** Switches to the source connected via ADS adapter.

**To change the page:** Touch **[>]** / **[<]**. Current page is shown by the page indication on the top of the screen.

**To return to the Home screen:** Press the **HOME** button on the monitor panel.

## Source control screen

You can operate the playback source using the source control screen.

- The operation keys and information displayed vary for each source. Here the common operation keys are explained. For more about the other operation keys, see the respective page of each source section.

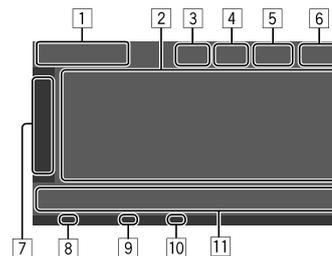

- 1 Current playback source icon and name
  - Touch **[>]** to show the source icons on the Home screen. Then touch **[<]** to hide the other icons.
- 2 Content information area
  - Touch **[<]** to scroll the text if not all of the text is shown.
  - Touch **[<]** to widen the window to show more detailed information. Then touch **[>]** to close the window.
- 3 Phone control screen indicator
  - Touch to display the phone control screen (page 24).
- 4 Sound attenuating key (page 5)
- 5 TEL indicator is shown when a hands-free phone is connected.

## Various Screens and Operations

- 6 Clock display
- 7 Operation window tab
  - Touch [ > ] to widen the operation window to show more operation keys besides those shown on the operation key area (11). Then touch [ < ] to close the window.
- 8 For DMX809S: EA indicator
- 9 For DMX8709S: TI indicator
- 10 SiriusXM signal strength indicator
- 11 Operation key area

### Using the pop-up function menu

You can easily access the frequently used features.

#### 1 Display the pop-up function menu.

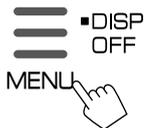

#### 2 Touch one of the following items you want to use.



[  Device List ]	Displays the <Device List> screen (page 10).
[  Screen Adjustment ]	Displays the <Screen Adjustment> screen.
[  Display OFF ]	Turns off the screen. <ul style="list-style-type: none"> <li>• To turn on the display, touch anywhere on the screen.</li> </ul>
[  Camera ]	Displays the view from the connected camera.
[  SETUP ]	Displays the <Setup> screen.
[  Standby ]	Icon varies depending on current playing source.

**To close the pop-up function menu:** Touch the screen anywhere other than the pop-up function menu.

### List/setting screen

Below are the common operation keys which appear on the list/setting screen.

- The appearance or location of the operation keys may differ, however the similar operation keys have the same operations.
- Available operation keys differ depending on the setting screens. Not all these operation keys are shown on every screen.

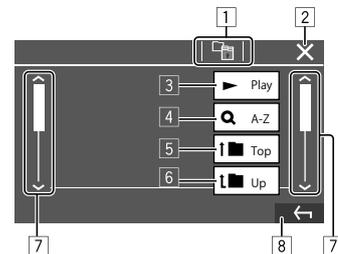

Touching the operation keys performs the following actions:

- 1 Return to the upper layer.\*1
- 2 Finishes the setting and closes the current screen.
- 3 Plays all files in the folder containing the current file.
- 4 (Not displayed for folder list) Enters alphabet search to list the items in alphabetical order.\*2
  - When a key pad is displayed, follow the procedure below.
    - ① Touch the first letter you want to search for.
      - To search by a number, touch [1,2,3...].
      - To search by a symbol, touch [#].
    - ② Select your desired item on the search result list.
- 5 Returns to the root folder.\*2
- 6 Returns to the upper layer.\*2
- 7 Changes the page to display more items.
- 8 Returns to the previous screen.

\*1 Only for Bluetooth Audio

\*2 Only for USB

# Apps

You can use the Apps installed in your iPhone and Android device by using "Apple CarPlay," "Android Auto," and "USB Mirroring."

- **For iPhone:** You can use **Apple CarPlay** (see the following).
- **For Android device:** You can use **Android Auto** (page 14) and **USB Mirroring** (page 15).

## Preparation:

Make sure that the microphone is connected (page 32).

## Using Apps of iPhone — Apple CarPlay

### About Apple CarPlay

Apple CarPlay is a smarter, safer way to use your iPhone in the car. Apple CarPlay takes the things you want to do with iPhone while driving and displays them on the screen of this unit. You can get directions, make calls, send and receive messages, and listen to the music from iPhone while driving. You can also use Siri voice control to make it easier to operate iPhone.

- For details about Apple CarPlay, visit <https://apple.com/ios/carplay/>.

### Compatible iPhone devices

You can use Apple CarPlay with the following iPhone models.  
iPhone 6S, 6S Plus, 7, 7 Plus, 8, 8 Plus, X, XS, XS Max, XR, 11, 11 Pro, 11 Pro Max, SE (1st/2nd generation), 12, 12 mini, 12 Pro, 12 Pro Max, 13, 13 mini, 13 Pro, 13 Pro Max

### Connecting iPhone compatible with Apple CarPlay

See pages 7 to 10.

If two iPhone devices compatible with Apple CarPlay are connected wirelessly, the device recognized first is used for Apple CarPlay. To use the other iPhone, select it on the **<Device List>**.

### Starting Apple CarPlay

Once the wireless setting and connection are done for the first time, the source is automatically changed, and you can use of the Apps of the connected iPhone.

- Unlock your iPhone beforehand.
- You cannot use Apple CarPlay when the screen recording function is enabled on the iPhone.

### To change the source from the others

Touch **[Apple CarPlay]** on the source/option selection screen (page 11).

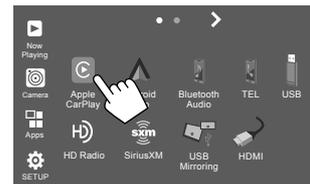

Eg. Source/option selection screen for DMX809S

The Apple CarPlay screen is displayed.



# Apps

## ■ Apple CarPlay screen operation

You can use the Apps of the connected iPhone. The items displayed and the language used on the screen differ among the connected devices.



1 Application buttons  
Starts the application.

2 Short cut buttons

3 [  ] button

- (Touch) Displays the home screen of Apple CarPlay.
- (Hold) Activates Siri.

4 [HOME] button\*

Exits the Apple CarPlay screen and displays the Home screen.

\* This icon design may change depending on the iOS version.

## To exit the Apple CarPlay screen

Touch [HOME] on the Apple CarPlay screen, or press HOME button on the monitor panel.

## ■ Using Siri

You can activate Siri while the Apple CarPlay screen is displayed.

On the monitor panel:

1 Press the  button on the monitor panel.

2 Talk to Siri through the microphone.

To deactivate Siri, press the button again.

On the Apple CarPlay screen:

1 Touch and hold [  ].

2 Talk to Siri through the microphone.

To deactivate Siri, touch [  ].

## Using the Apps of an Android™ device — Android Auto™

### About Android Auto

Android Auto enables you to use features of your Android device convenient for driving. You can easily access route guidance, make calls, listen to music, and access convenient features on the Android device while driving.

- For details about Android Auto, visit <<https://www.android.com/auto/>> and <<https://support.google.com/androidauto>>.

### Compatible Android devices

- See page 7.

### Connecting an Android device compatible with Android Auto

See pages 7 to 10.

- If two Android devices compatible with Android Auto are connected wirelessly, the device recognized first is used for Android Auto. To use the other Android device, select it on the <Device List>.
- Bluetooth mobile phone currently connected is disconnected when Android device with Android Auto is connected with Bluetooth.

# Apps

## Starting Android Auto

Selecting [**Android Auto**] on the screen displays the Android Auto screen and enable use of the Apps of the connected Android device.

- Unlock your Android device beforehand.

### Preparation:

Be sure [**Android Auto**] is selected for the **<Android Mode Select>** setting.

## To change the source from the others

Touch [**Android Auto**] on the source/option selection screen (page 11).

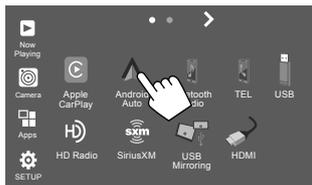

Eg. Source/option selection screen for DMX809S

The Android Auto screen is displayed.

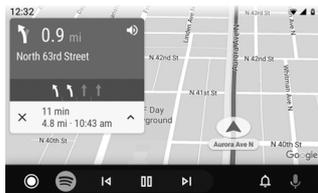

## Operation buttons on the Android Auto screen

You can perform the operations of the Apps of the connected Android device. The items displayed on the screen differ among the connected Android device.

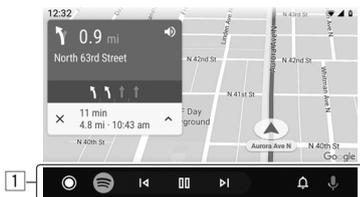

- 1 Application/information buttons  
Starts the application or displays information.

### To exit the Android Auto screen

Press the **HOME** button on the monitor panel.

## Using voice guidance of the Android device

You can activate the voice guidance of the Android device while the Android Auto screen is displayed.

- 1 Press the **VOICE** button on the monitor panel.  
The voice guidance is activated.
- 2 Speak to the microphone to operate the Android device.

To cancel the voice guidance, press the  button. Each time you press the button, the voice guidance turns on and off.

## Using the Apps of an Android device — USB Mirroring

**This feature is only used with Android device.**

By installing KENWOOD's Mirroring OA App into your Android device, the screen of the Android device is displayed on the monitor panel of this unit, and you can operate the Android device using the touch panel of this unit.

- For details about KENWOOD's Mirroring, visit <https://www.kenwood.com/cs/ce/>.

### Compatible Android device

Android version 7.0 or later

### Installing KENWOOD's Mirroring OA App

You can obtain "Mirroring OA for KENWOOD" in Google Play.

- Make sure to install the most recent version into your Android device.
- When you use "Mirroring OA for KENWOOD" for the first time, the terms of service are displayed. It is necessary to agree to the terms of service to use this feature.

### Connecting an Android device with KENWOOD's Mirroring OA App installed

Connect an Android device with KENWOOD's Mirroring OA App installed via both USB and Bluetooth connection (page 7).

## Starting USB Mirroring

### Preparation:

- Unlock your Android device beforehand.
- Make sure that the KENWOOD's Mirroring OA App is installed.
- Be sure [**Mirroring for Android**] is selected for the <Android Mode Select> setting.

## 1 Connect the Android device.

- ① Connect the device with Bluetooth.
  - Pair the device with the unit via Bluetooth. See "Pairing a Bluetooth device" on page 7.
  - Select [**USB Mirroring**] on the profile setting of the <Device List> screen (page 10).
- ② Then, connect the device with USB.

Then follow steps 2 to 4 below on the Android device screen:

## 2 Touch the icon of KENWOOD's Mirroring OA App.

## 3 Touch [OK] to start KENWOOD's Mirroring OA App.

## 4 Touch [Start now] to capture the Android device screen to the screen of this unit.

## 5 Touch [USB Mirroring].

On the source/option selection screen (page 11):

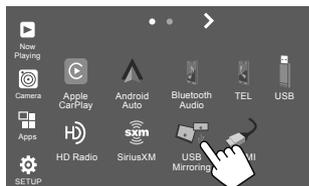

Ex. Source/option selection screen for DMX809S

The Android device screen is displayed on the monitor screen of this unit. You can access your Android device from this unit.

### To exit the Android device screen

Press the **HOME** button on the monitor panel.

# USB

## Playback operations

### Start playing the USB

All files in the USB device will be played repeatedly until you change the source or disconnect the USB device.

• **When no USB device is connected:**  
**Connect a USB device to the USB terminal.**  
 The playback source changes to [USB] and playback starts.

• **When a USB device is already connected:**  
**Select [USB] as the source.**  
 From the Home screen (page 4), touch as follows:

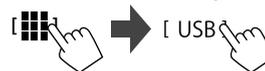

## Playback information and key operation

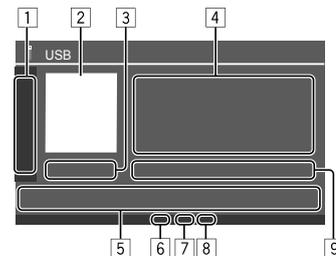

- 1 Displays/hides the following operation keys
 

---

  - [ ] [ + ] Selects a folder.
  - [ ] Selects repeat playback mode by touching repeatedly.\*
  - [MODE] Displays the <USB Mode> screen.

---
- 2 Jacket picture (artwork) is shown if any
- 3 Playing time/playback status
- 4 Content information
  - Touching [ < ] scrolls the text if not all of the text is shown.
- 5 Operation keys
 

---

  - [ ] Displays the <Equalizer> screen (page 26).
  - [ Q ] Displays the search method selection window.
  - [ << ] / [ >> ]
    - (Touch) Selects a file.
    - (Hold) Reverses/forwards search.
  - [ ] Starts/pauses playback.
  - [ ] Selects random playback mode.\*

---
- 6 Repeat/Random mode indicator
- 7 File type indicator (MUSIC/MOVIE/PICTURE)
- 8 Playlist (PLIST) indicator: displayed when Category List/Link Search is selected.
- 9 Current playback file information (file type/folder no./file no.)

\* You cannot activate repeat playback mode and random playback mode at the same time.

## Selecting the file type to play

You can specify the file type to play.

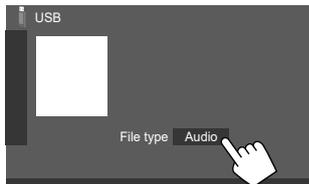

Select the file type as follows:

- [Audio] Plays back audio files.
- [Video] Plays back video files.
- [Photo] Plays back still picture files (Slide Show).

- If the USB contains no files of the selected type, the message "No File" appears. In this case, select the correct file type.

## Video playback operations

While watching a video, you can use the following features.

### Touch screen operations

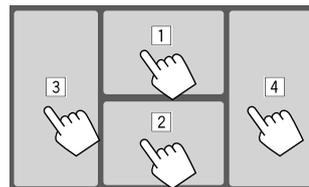

Touching the numbered areas above performs the following actions:

- 1 Displays the video menu control.
- 2 Displays the video source control screen.
- 3 Goes to the previous file.
- 4 Goes to the next file.

### Video menu control



Touching the operation keys performs the following actions:

1

**[Aspect]** Displays the **<Aspect>** screen.  
 • Touch **[Aspect]** to select the aspect ratio.

**<Full>**: For 16:9 original pictures  
 4:3 signal      16:9 signal



**<Normal>**: For 4:3 original pictures  
 4:3 signal      16:9 signal



**<Auto>**: The aspect ratio is automatically selected to match the incoming signals.

**[Picture Adjust]** Displays the **<Screen Adjustment>** screen.

- ① Touch **[DIM ON]** or **[DIM OFF]** to turn on or off the dimmer.
- ② Touch **[+]/[-]** to adjust the other items.

- **<Contrast>**: Adjusts the contrast (-10 to +10).
- **<Bright>**: Adjusts the brightness (-15 to +15).
- **<Color>**: Adjusts the color (-10 to +10).
- **<Tint>**: Adjusts the tint (-10 to +10).

### Video source control screen

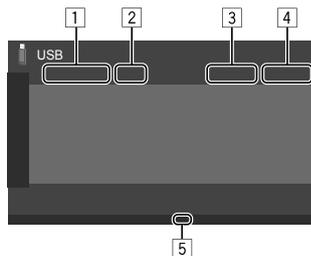

- 1 File type
- 2 Playback status
- 3 Current playback folder no./file no.
- 4 Playing time
- 5 Playback mode indicator (Repeat/Random)

## HD Radio™ (for DMX809S)

You can tune in to both HD Radio and conventional FM/AM radio programs.

To find HD Radio stations in your area, visit <http://www.hdradio.com>.

### About HD Radio™ Technology

#### HD2/HD3

Adjacent to traditional main stations are HD2/HD3 Channels, providing new original formats on the FM dial.

#### Digital Sound

HD Radio broadcasts deliver crystal-clear, CD-like digital audio quality to consumers.

#### Program Info

Provides song name, artist, station ID, and other relevant data to enrich the listening experience.

#### Emergency Alerts

Delivers critical and life-saving messages to the public during emergency situation.

## Listening to the radio

This unit alarms you emergency when receiving the alarm signals.

### Select [HD Radio] as the source.

From the Home screen (page 4), touch as follows:



The last channel you selected is tuned in, and the source control screen for the channel is displayed.

### Playback information on the source control screen

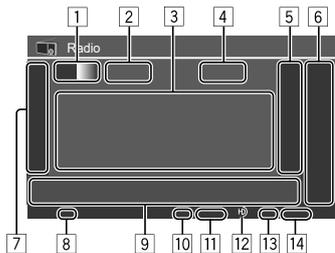

- When receiving the analog signal broadcast, the information on the screen is different from above. See page 21 for the information displayed while receiving analog signals.

- 1 Selects the band (AM/FM1/FM2/FM3)
  - Each time you touch **[FM]**, FM band changes in order of FM1, FM2, and FM3.
- 2 HD Radio sub-channel indicator
- 3 Station (channel) information area
  - Call letter/Slogan/Artist/PTY/Message
  - Touching **[<]** scrolls the text if not all of the text is shown.
  - Touching **[PTY]** switches between **[PTY]**, **[PS]**, **[Radio Text]** and **[Message]**.
- 4 Current station frequency
- 5 Displays the preset stations window (page 20)
  - To hide the window, touch **[>]**.
- 6 **[P1] – [P5]**
  - (Touch) Selects a preset channel.
  - (Hold) Presets the current channel.
- 7 Displays/hides the following operation keys

**[PTY]** (For FM stations) Enters PTY search mode.

- 1 Touch **[PTY]**.
- 2 Touch and hold a PTY code to search for.

If there is a station broadcasting a program of the same PTY code as you have selected, that station is tuned in.

**[SEEK]** Selects the seek mode for **[<<<]**/**[>>>]**.

- **AUTO1\***: (Initial): Auto search
- **AUTO2\***: Tunes in preset stations one after another
- **MANU\***: Manual search

\* This setting also affects the **[CH▲/CH▼]** operation.

**[AME↓]** (Hold) Starts auto-memory presetting of the stations.

**[MODE]** Displays the **<Radio Mode>** screen.

**[Emergency Alert]** Activates or deactivates Emergency Alert.

**[Alert Message Log]** Displays the received alert message log.

8 EA indicator

9 Operation keys

**[||||]** Displays the **<Equalizer>** screen (page 26).

**[CH▲]/[CH▼]** Selects a sub-channel when receiving an HD Radio multicast channel.

**[<<<]/[>>>]** Searches for a station.
 

- The search method differs according to the selected setting for **[SEEK]**.

10 ST indicator
 

- Lights up when receiving a FM broadcast with sufficient strength.

11 Seek mode indicator

12 HD indicator
 

- Lights up when receiving an HD Radio broadcast.

13 MC indicator

- Lights up when receiving an HD Radio multi-channel broadcast.

14 HD Radio reception mode indicator

- Received signal is indicated — “DIGITAL” or “ANALOG”.

## Presetting stations in the memory

You can preset five stations each for AM and FM1/FM2/FM3.

### Automatic presetting — AME (Auto Memory)

#### 1 Select the band.

On the source control screen:

[ AM ] / [ FM1 ] — [ FM3 ]



#### 2 Start AME.

[ > ] → [ AME ] (Hold)

The preset stations differ depending on the <Receive Mode> setting.

- When **[Digital]** is selected, main channels (HD1) of digital broadcasting stations are preset.
- When **[Analog]** is selected, analog broadcasting stations are preset.
- When **[Auto]** is selected, both digital and analog broadcasting are preset.

### Manual presetting

You can store either main channel (HD1) or sub-channel (HD2 – HD8) for digital broadcasting stations.

#### 1 Select the band, and then tune in to a station you want to preset.

On the source control screen:

[ AM ] / [ FM1 ] — [ FM3 ]



[ << ] / [ >> ]



#### 2 Select a desired channel if available.

[ CH▲ ] / [ CH▼ ]



#### 3 Select a preset number to store into.



The station selected in step 1 is stored into the preset number [P1] to [P5] you have selected.

## Selecting a preset station

### 1 Select the band, then display the preset station window.

On the source control screen:

[ AM ] / [ FM1 ] — [ FM3 ]



### 2 Select a preset station.



- To show the details of the item, touch [ < ].
- You can also select a preset channel by touching [P1] – [P5].

**To hide the window:** Touch [ > ].

# Radio (for DMX8709S)

## Listening to the radio

This unit alarms you emergency when receiving an alarm signal from FM broadcast.

### Select [Radio] as the source.

From the Home screen (page 4), touch as follows:



The last station you selected is tuned in, and the source control screen for the station is displayed.

### Playback information on the source control screen

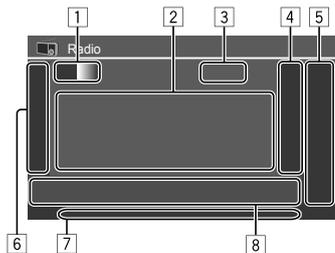

- 1 Selects the band (AM/FM1/FM2/FM3)
  - Each time you touch **[FM]**, FM band changes in order of FM1, FM2, and FM3.

- 2 Station information area
  - Touching **[<]** scrolls the text if not all of the text is shown.
  - Touching **[Radio Text]** switches between **[Radio Text]**, **[Radio Text Plus]** and **[PTY]**.

- 3 Current station frequency
- 4 Displays the preset stations window (page 22)
  - To hide the window, touch **[>]**.

- 5 **[P1] – [P5]**
  - (Touch) Selects a preset station.
  - (Hold) Presets the current station.
- 6 Displays/hides the following operation keys

**[AME ↓]** (Hold) Preset the stations automatically.

**[MONO]** (For FM stations) Activates monaural mode for better FM reception (stereo effect will be lost). The MONO indicator lights up.

- To deactivate, touch **[MONO]** again.

**[TI]** (For FM RBDS stations) Activates TI Standby Reception mode.

- When TI is activated, the unit is ready to switch to Traffic Information if available. The TI indicator lights up in white.
- If the TI indicator lights up in orange, tune in to another station providing Radio Broadcast Data System signals.
- The volume adjustment made for Traffic Information is automatically memorized and used.
- To deactivate, touch **[TI]** again.

- 7 Indicators
  - **TI:** Lights up in white when receiving the traffic information, and lights in orange when TI Standby Reception is on standby.
  - **ST:** Lights up when receiving a stereo broadcast.
  - **MONO:** Lights up when receiving stations in monaural forcibly.
  - **AUTO1/AUTO2/MANU:** Seek mode indicator

- 8 Operation keys

**[Equalizer]** Displays the **<Equalizer>** screen (page 26).

**[PTY]** (For FM RBDS stations) Enters PTY search mode.

- 1 Touch **[PTY]**.
- 2 Touch and hold a PTY code to search for.

If there is a station broadcasting a program of the same PTY code as you have selected, that station is tuned in.

**[SEEK]** Selects the seek mode for **[◀◀]/[▶▶]**.

- **AUTO1** (Initial): Auto search
- **AUTO2:** Tunes in preset stations one after another
- **MANU:** Manual search

**[◀◀]/[▶▶]** Searches for a station.

- The search method differs according to the selected setting for **[SEEK]** (see above).

### Presetting stations in the memory

You can preset five stations each for AM and FM1/FM2/FM3.

#### Automatic presetting — AME (Auto Memory)

##### 1 Select the band.

On the source control screen:

[ AM ] / [ FM1 ] — [ FM3 ]



##### 2 Start AME.

[ > ] → [ AME ] (Hold)

The local stations with the strongest signals are found and stored automatically.

#### Manual presetting

##### 1 Select the band, and then tune in to a station you want to preset.

On the source control screen:

[ AM ] / [ FM1 ] — [ FM3 ] → [ <<< ] / [ >>> ]

##### 2 Select a preset number to store into.



The station selected in step 1 is stored into the preset number [P1] to [P5] you have selected.

### Selecting a preset station

##### 1 Select the band, and then display the preset station window.

On the source control screen:

[ AM ] / [ FM1 ] — [ FM3 ] → [ < ]

##### 2 Select a preset station.

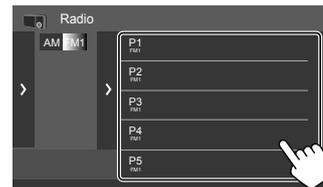

- To show the details of the item, touch [ < ].
- You can also select a preset channel by touching [P1] – [P5].

**To hide the window:** Touch [ > ].

# Bluetooth® Device

You can use the mobile phone and portable audio player connected through Bluetooth.

- While using Apple CarPlay, Android Auto, or USB Mirroring, use their features for hands-free phones and audio playback. (The Bluetooth device currently connected is disconnected when an iPhone with Apple CarPlay or an Android device with Android Auto is connected.)

## Note

- While driving, do not perform complicated operations such as dialing numbers, using the phone book, etc. When you perform these operations, stop your car in a safe place.
- To use the Bluetooth function, you need to turn on the Bluetooth function of the device.
- Some Bluetooth devices may not be used with this unit depending on the Bluetooth version of the device.
- When a Bluetooth mobile phone is connected, the signal strength and battery level are displayed when the information is acquired from the device.
- If your mobile phone supports PBAP (Phone Book Access Profile), you can display the following items on the touch panel when the mobile phone is connected.
  - Phone book
  - Dialed calls, received calls, and missed calls (up to 100 entries in total)
- Two devices for Bluetooth mobile phone and one for Bluetooth audio can be connected at a time. However, when **[Bluetooth Audio]** is selected as the source, you can connect up to five Bluetooth audio devices and switch between these five devices.

## Bluetooth mobile phone

When a call comes in, this unit automatically enters **[TEL]**, and when it ends, go back to the previous source.

### When a call comes in...



#### 1 Phone device information

- Either hands-free phone 1 or 2 is highlighted to indicate which phone is ringing when a call comes in.

Touching the operation keys performs the following actions:

Answers a call.

Rejects a call.

- Call information is displayed if acquired.
- Phone operation is not available while the picture from any camera is displayed.

### During a call...



Touching the operation keys performs the following actions:

Ends a call.

/ Switches between hands-free mode and phone mode.

**[DTMF]** Enters DTMF (Dual Tone Multi Frequency). You can send a text using the keypad.

**NR LEVEL** Adjusts the noise reduction level.  
[-] / [+] (-5 to 5)

**EC LEVEL** Adjusts the echo volume level.  
[-] / [+] (-5 to 5)

**MIC LEVEL** Adjusts the volume level of the microphone. (-10 to 10)  
[-] / [+]

- Press the VOL ▲/▼ buttons on the monitor panel to adjust the volume of the call or earpiece.

## ■ Making a call

### 1 Display the phone control screen.

From the Home screen (page 4), touch as follows:

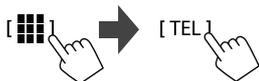

### 2 Select which phone to use if two mobile phones are connected.

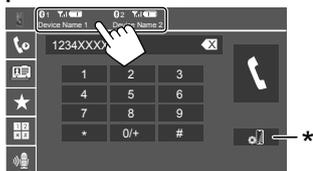

The active device is highlighted.

\* Displays the <Connections SETUP> screen.

### 3 Select a method to make a call (1 – 5).



- 1 From the call history\* (missed calls/received calls/dialed calls)
- 2 From the phone book\*
- 3 From the preset list
- 4 Use direct number entry
- 5 Use voice dialing

\* Applicable only for mobile phone compatible with PBAP (Phone Book Access Profile).

### 4 Select a contact (1), then make a call (2).

• When item 1, 2 or 3 is selected in step 2:

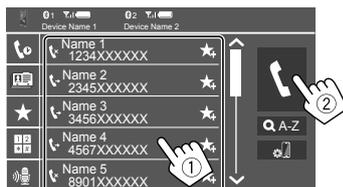

### To use alphabet search in the phone book

- 1 Touch [ **Q A-Z** ].
- 2 Touch the first letter you want to search for on the keypad.
- 3 Select a contact you want to call from the list.

To search for a number, touch [1,2,3...].

### Phone book search results:

“Sort order”, “display order” or any other equivalent settings of the phone may affect and show different search results (page display).

### To display other phone numbers in the same contact

You can store up to ten phone numbers per contact.

- 1 Touch [ > ].
- 2 Select a contact you want to call from the list.

• When item 4 is selected in step 3:

Enter the phone number (1), then make a call (2).

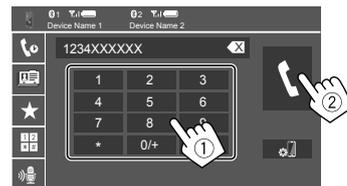

- To enter “+”, touch and hold [0/+].
- To delete the last entry, touch [ **X** ].

• When item 5 is selected in step 3:

Say the name of the person you want to call.

- Available only when the connected mobile phone has a voice recognition system.
- If the unit cannot find the target, “Please speak into the microphone” appears. Touch [Start], and then say the name again.
- To cancel voice dialing, touch [Cancel].

# Bluetooth® Device

## ■ Presetting phone numbers

You can preset up to five phone numbers.

### 1 Display the phone control screen.

From the Home screen (page 4), touch as follows:

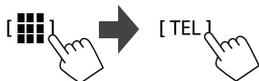

### 2 Select which phone to use if two mobile phones are connected.

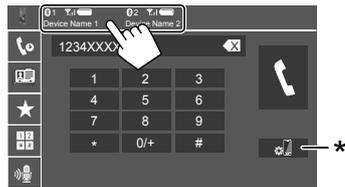

The active device is highlighted.

\* Displays the <Connections SETUP> screen.

### 3 Select call history or phone book (1), and then select a contact (2) to preset.

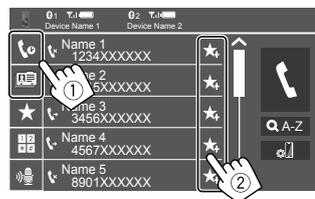

### 4 Select a preset number to store into.

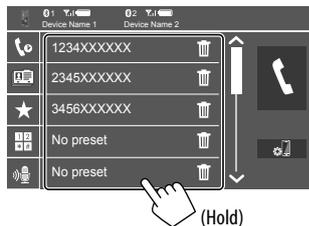

To delete the contact in the preset number: Touch [ ] besides the contact on the preset list.

## Bluetooth audio player

### Select [Bluetooth Audio] as the source.

From the Home screen (page 4), touch as follows:



The <Bluetooth Audio> screen is displayed.

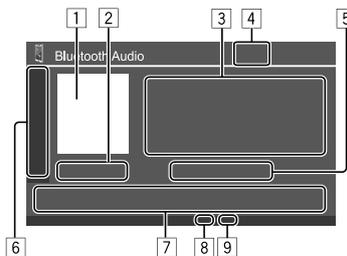

- 1 Jacket picture (artwork) is shown if any
- 2 Playing time/playback status
- 3 Tag data\* (current file title/artist name/album title)
  - Pressing [ < ] scrolls the text if not all of the text is shown.
- 4 Signal strength and battery level (Appears only when the information is acquired from the device.)
- 5 Device name
  - Touching the device name shows the <KENWOOD Music Mix> screen.

6 Displays/hides other available operation keys

[ ] Selects random playback mode.

[ ] Selects repeat playback mode by touching repeatedly.

[ ] Displays the <Connections SETUP> screen.

7 Operation keys

[ ] Displays the <Equalizer> screen (page 26).

[ ] Displays the category list.

[ ] • (Touch) Selects a file.  
• (Hold) Reverses/forwards search.

[ ] Starts playback.

[ ] Pauses playback.

8 Repeat mode indicator

9 Random mode indicator

\* Available only for devices compatible with AVRCP 1.3.

# Audio Settings

## 1 Display the <Audio> screen.

On the source/option selection screen (page 11):



Then, on the <Setup> screen, touch as follows:  
[Audio] (①) → [Enter] for the item you adjust (②).

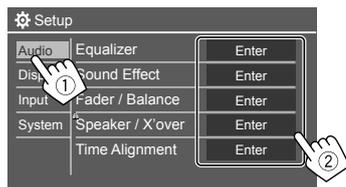

## 2 Adjust the item.

The <Audio> settings are not adjustable;

- When the unit is in standby (STANDBY).
- When the Bluetooth phone is used (making or receiving a call, during a call, or while voice dialling).
- When Apple CarPlay or Android Auto is used for phone calling.

## <Equalizer>

The following adjustments are memorized for each source until you adjust the sound again.

### ■ Selecting a preset sound mode

Select a preset sound mode on the <Equalizer> screen (①).

- **Pops/Easy/Top40/Jazz/Powerful/Rock/Flat** (Initial)/**Bass Boost/User1/User2/User3/User4**

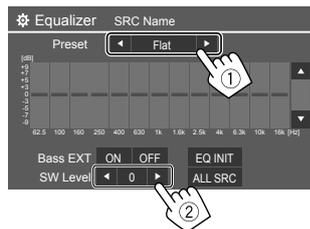

### <SW Level>

Adjusts the subwoofer level (②).

- Not adjustable when <None> is selected for subwoofer on the <Speaker Select> screen.
- **-50 to +10** (Initial: 0)

**To apply the adjusted equalizer to all playback sources, touch [ALL SRC], and then touch [OK] to confirm.**

## <Sound Effect>

Adjust the sound effect.

### <Loudness>

Adjusts loudness.

- **OFF** (Initial)/**Low/High**

### <Bass Boost>

Selects the bass boost level.

- **OFF** (Initial)/**Level 1/Level 2/Level 3**

### <Drive Equalizer>

Reduces the driving noise by raising the bandwidth.

- **OFF** (Initial)/**ON**

### <Space Enhancer>

Virtually enhances the sound space using the Digital Signal Processor (DSP) system (except for Digital Radio and Radio).

Select the enhance level.

- **OFF** (Initial)/**Small/Medium/Large**

### <Supreme>

Compensates the sound lost while audio compression process (except for analog signals).

- **OFF/ON** (Initial)

### <Realizer>

Virtually makes the sound more realistic using the Digital Signal Processor (DSP) system. Select the sound level.

- **OFF** (Initial)/**Level 1/Level 2/Level 3**

### <Stage EQ>

Moves the center of the sound to the lower or higher point. Select the height.

- **OFF** (Initial)/**Low/Middle/High**

## Audio Settings

### <Fader/Balance>

Touch [▲]/[▼]/[◀]/[▶] or drag the  mark to adjust.

#### <Fader>

When <X'over Network> is set to [2 way], you can adjust the front and rear speaker output balance.

- **F15** to **R15** (Initial: **0**)

#### <Balance>

Adjusts the left and right speaker output balance.

- **L15** to **R15** (Initial: **0**)

**To clear the adjustment:** Touch [Center].

## Other Information

For playback operations of SiriusXM® Radio sources and other settings information, refer to the INSTRUCTION MANUAL on the following website:  
<<https://www.kenwood.com/cs/ce/>>

- The availability of each source vary depending on the model.

### Note for specifications

Bluetooth Frequency Range:

2.402 GHz — 2.480 GHz

Speaker Impedance:

4 Ω — 8 Ω

Operating Voltage:

12 V DC car battery

## Installation and Connection

This section is for the professional installer.  
For safety's sake, leave wiring and mounting to professionals. Consult the car audio dealer.

### WARNINGS

- DO NOT connect the ignition wire (red) and the battery wire (yellow) to the car chassis (ground), you may cause a short circuit, that in turn may start a fire.
- DO NOT cut out the fuse from the ignition wire (red) and the battery wire (yellow). The power supply must be connected to the wires via the fuse.
- Always connect the ignition wire (red) and the battery wire (yellow) to the power source running through the fuse box.

### CAUTIONS

- Install this unit in the console of your car.
- Do not touch the metal parts of this unit during and shortly after the use of the unit. Metal parts such as the heat sink and enclosure become hot.
- When parking at a low ceiling area, turn off the unit to store the antenna. As when the unit is installed in the car with the function of auto antenna; the radio antenna extends automatically when you turn on the unit with the antenna control wire (ANT. CONT) connected (page 32).

## Before installation

### ■ Precautions on installation and connection

- Mounting and wiring this product requires skills and experience. For best safety, leave the mounting and wiring work to professionals.
- Mount the unit so that the mounting angle is 30° or less.
- Make sure to ground the unit to a negative 12 V DC power supply.
- Do not install the unit in a location exposed to direct sunlight or excessive heat or humidity. Also avoid places with too much dust or the possibility of water splashing.
- Do not use your own screws. Use only the screws provided. If you use the wrong screws, you could damage the unit.
- After the unit is installed, check whether the brake lamps, blinkers, wipers, etc. on the car are working properly.
- Do not press hard on the panel surface when installing the unit to the car. Otherwise scratches, damage, or failure may result.
- If the power is not turned on ("Miswiring DC Offset Error", "Warning DC Offset Error" is displayed), the speaker wire may have a short circuit or have touched the chassis of the car and the protection function may have been activated. In this case, the speaker wire should be checked.
- Keep all cables away from heat dissipating metal parts.

- If your car's ignition does not have an ACC position, connect the ignition wires to a power source that can be turned on and off with the ignition key. If you connect the ignition wire to a power source with a constant voltage supply, such as with battery wires, the battery may be drained.
- If the fuse blows, first make sure the wires are not touching to cause a short circuit, then replace the old fuse with one with the same rating.
- Insulate unconnected wires with vinyl tape or other similar material. To prevent a short circuit, do not remove the caps and do not let the cable out at the ends of the unconnected wires or the terminals.
- Secure the wires with cable clamps and wrap vinyl tape around the wires that comes into contact with metal parts to protect the wires and to prevent short circuit.
- Connect the speaker wires correctly to the terminals to which they correspond. The unit may be damaged or fail to work if you share the ⊖ wires or ground them to any metal part in the car.
- When only two speakers are being connected to the system, connect both connectors either to the front output terminals or to the rear output terminals (do not mix front and rear). For example, if you connect the ⊕ connector of the left speaker to a front output terminal, do not connect the ⊖ connector to a rear output terminal.

### ■ Parts list for installation

**Note:** This parts list does not include all the package contents.

- 1 Wiring harness (× 1)
- 2 Extension wire, 2 m (× 1)
- 3 Flat head screws, M5 × 8 mm (× 6)
- 4 Round head screws, M5 × 8 mm (× 6)
- 5 Microphone, 3 m (× 1)
- 6 Trim plate (× 1)
- 7 Mounting sleeve (× 1)
- 8 Extraction keys (× 2)
- 9 GPS antenna, 3.5 m (× 1)
- 10 Metal plate (× 1)

### ■ Installation procedure

- 1 **Remove the key from the ignition and disconnect the ⊖ battery.**
- 2 **Make the proper input and output wire connections for each unit.**
- 3 **Connect the speaker wires of the wiring harness.**
- 4 **Connect the wires of the wiring harness in the following order: ground, battery, ignition.**
- 5 **Connect the wiring harness to the unit.**

## Installation and Connection

### 6 Install the unit in your car.

Make sure that the unit is installed securely in place. If the unit is unstable, it may malfunction (eg., the sound may skip).

### 7 Reconnect the $\ominus$ battery.

### 8 Initialize the unit.

### 9 Configure <Initial Setup> (page 5).

## Installing the unit

### ■ Installing the unit using the mounting bracket removed from the car

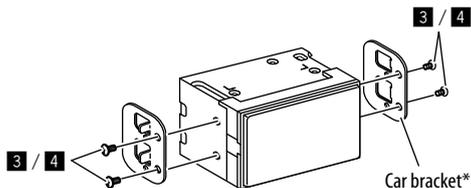

**Note:** Select the appropriate screws (supplied) for the mounting bracket.

\* Shape of your car brackets may differ.

### ■ Installing the unit using the mounting sleeve

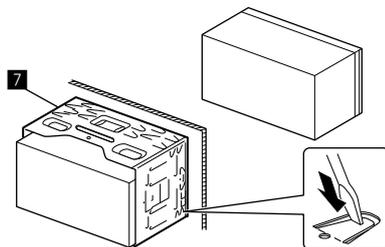

Bend the tabs of the mounting sleeve with a screwdriver or similar utensil and attach it in place.

### ■ Installing the trim plate

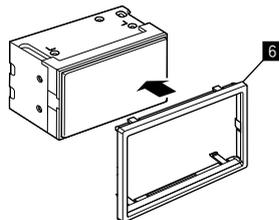

## Removing the unit

### 1 Remove the trim plate (6) by inserting the two extraction keys (8) as illustrated.

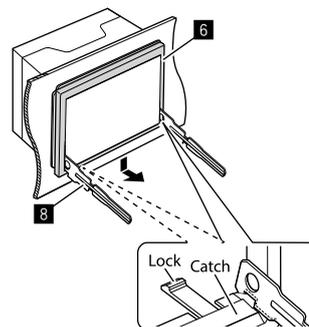

### 2 When the lower level is removed, remove from the upper two catches of the trim plate (6).

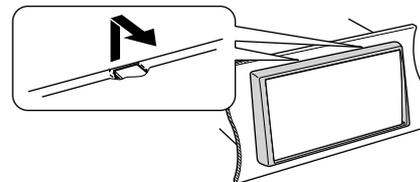

The frame can be removed from the top side in the same manner.

## Installation and Connection

- 3** Insert the extraction keys (8) deeply into the slots on each side.

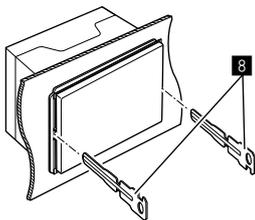

- 4** Lower the extraction keys (8) toward the bottom, and pull out the unit halfway while pressing towards the inside.

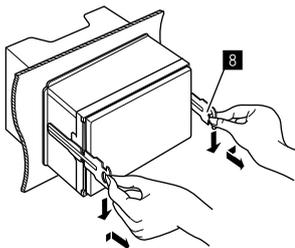

Be careful to avoid injury from the catch pins on the extraction key.

- 5** Pull the unit all the way out with your hands, being careful not to drop it.

### Installing the supplied GPS antenna

GPS antenna is installed inside of the car. It should be installed as horizontally as possible to allow easy reception of the GPS satellite signals.

- 1** Clean your dashboard or other surface.
- 2** Remove the separator of the metal plate (10).
- 3** Press the metal plate (10) down firmly on your dashboard or other mounting surface.  
You can bend the metal plate (10) to conform to a curved surface, if necessary.
- 4** Remove the separator of the GPS antenna (9), and stick the antenna to the metal plate (10).

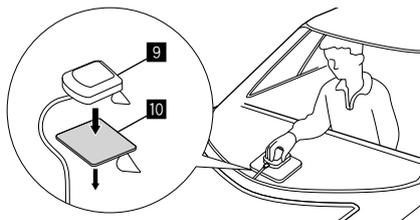

### Notes on using the supplied GPS antenna (9)

- Use the supplied GPS antenna (9). Using the GPS antenna other than the supplied one may cause a drop in positioning accuracy.
- Depending on the type of car, reception of the GPS satellite signals might not be possible with an inside installation.
- Please install the supplied GPS antenna (9) in an area away from any antennas that are used with CB radios or satellite televisions.
- The supplied GPS antenna (9) should be installed at a position that is spaced at least 30 cm (12 inch) from cellular phone or other transmitting antenna. Signals from the GPS satellite may be interfered with by these types of communication.
- Painting the supplied GPS antenna (9) with (metallic) paint may cause a drop in performance.

# Installation and Connection

## Connecting external components

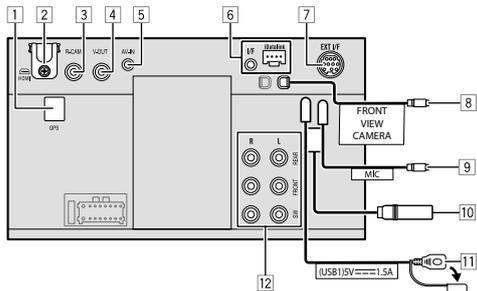

- 1 GPS antenna input (GPS) (page 30)
- 2 HDMI terminal
- 3 Rear view camera input (R-CAM)
- 4 Video output (V-OUT)
- 5 Audio video input (AV-IN)
- 6 iDataLink input for connecting an ADS adapter (commercially available)
- 7 Expansion port for connecting SiriusXM Connect Vehicle Tuner (EXT I/F) (commercially available)
- 8 Front view camera input
- 9 Microphone input (MIC) (page 32)
- 10 Antenna terminal
- 11 USB terminal
- 12 Output terminals\*
  - Left output (White)
  - Right output (Red)

REAR: Rear speaker preouts  
 FRONT: Front speaker preouts  
 SW: Subwoofer preouts

### For 3-way crossover:

REAR: Tweeter preouts  
 FRONT: Mid range speaker preouts  
 SW: Subwoofer preouts

\* When connecting an external amplifier, connect its ground wire to the chassis of the car; otherwise the unit may be damaged.

- 2 Use HDMI cable KCA-HD200 (optional accessory).



W: 11.1 mm or less  
 H: 7.7 mm or less  
 D: 21.5 mm or less

When you connect the cable to HDMI terminal, detach the fixture. After connecting the cable, attach the fixture back using the screw.

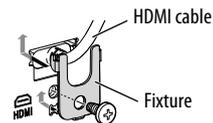

- 5 Connect the following type of 4-pole mini plug:

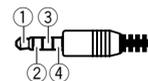

- 1 Left audio
- 2 Right audio
- 3 Ground
- 4 Composite video

- 7

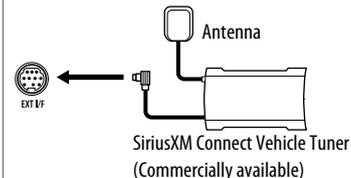

# Installation and Connection

## Wiring connection

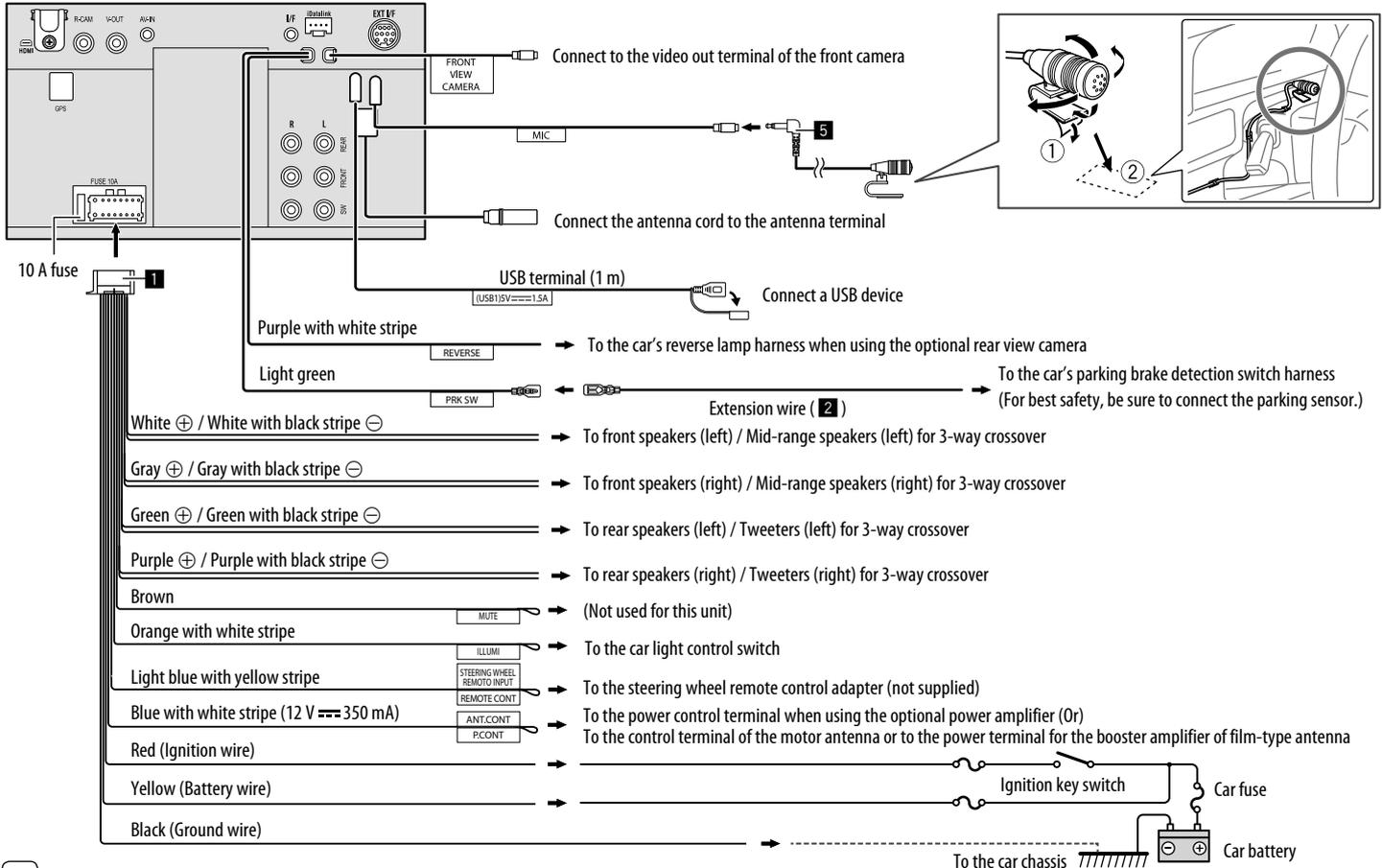



## À propos de ce guide

Ce Guide de démarrage rapide décrit les fonctions de base de cet appareil. Pour les fonctions qui ne sont pas décrites dans ce guide, reportez-vous au mode d'emploi sur le site Web suivant:  
<<https://www.kenwood.com/cs/ce/>>

Les affichages et les panneaux montrés dans ce guide sont des exemples utilisés pour aider à mieux comprendre les explications et les opérations. Pour cette raison, les affichages et les panneaux représentés peuvent être différents de leur apparence réelle.

Ce guide explique les opérations en utilisant les touches du panneau du moniteur et touches sur le panneau tactile.

< > indique les divers écrans/menus/opérations/réglages qui apparaissent sur le panneau tactile.

[ ] indique les touches et les noms de source sur le panneau tactile.

Langue des indications : Les indications en anglais sont utilisées dans un but explicatif. Vous pouvez choisir la langue des indications à partir du menu <Setup>.



Ce symbole sur le produit signifie que ce guide contient des instructions importantes sur le fonctionnement et l'entretien.  
Assurez-vous de lire attentivement les instructions de ce guide.

# Table des matières

<b>Notice importante</b> .....	<b>3</b>	<b>HD Radio™ (pour DMX809S)</b> .....	<b>18</b>
<b>Noms des composants et opérations de base</b> .....	<b>4</b>	À propos de la technologie HD Radio™ .....	18
Panneau du moniteur .....	4	Écoute de la radio .....	19
Écran d'accueil .....	4	Préréglage des stations en mémoire .....	20
Mise sous tension de l'appareil .....	4	Sélection d'une station préregistrée .....	20
Mise hors tension de l'appareil .....	4	<b>Radio (pour DMX8709S)</b> .....	<b>21</b>
Mise de l'appareil en veille .....	5	Écoute de la radio .....	21
Mise hors service de l'écran .....	5	Préréglage des stations en mémoire .....	22
Réglage du volume .....	5	Sélection d'une station préregistrée .....	22
Atténuation du son .....	5	<b>Périphérique Bluetooth®</b> .....	<b>23</b>
Réglages initiaux .....	5	Téléphone portable Bluetooth .....	23
Réglages de la date et de l'horloge .....	6	Lecteur audio Bluetooth .....	25
<b>Connexion à l'appareil</b> .....	<b>7</b>	<b>Réglages audio</b> .....	<b>26</b>
Connexion USB .....	7	<b>Autres informations</b> .....	<b>27</b>
Connexion Bluetooth® .....	7	Remarque concernant les spécifications .....	27
<b>Divers écran et opérations</b> .....	<b>11</b>	<b>Installation et raccords</b> .....	<b>27</b>
Écran de sélection de source/option .....	11	Avant d'installer .....	28
Écran de commande de la source .....	11	Installation de l'appareil .....	29
Écran de liste/réglage .....	12	Retrait de l'appareil .....	29
<b>Applications</b> .....	<b>13</b>	Installation de l'antenne GPS fournie .....	30
Utilisation d'application iPhone—Apple CarPlay .....	13	Connexion d'appareils extérieurs .....	31
Utilisation d'applications de périphériques		Connexions .....	32
Android™—Android Auto™ .....	14		
Utilisation d'applications d'un périphérique			
Android—USB Mirroring (duplication USB) .....	15		
<b>USB</b> .....	<b>16</b>		
Opérations de lecture .....	16		
Utilisation de la lecture vidéo .....	17		

# Notice importante

Pour utiliser correctement l'appareil, veuillez ce guide complément avant de l'utiliser. Il est particulièrement important que vous lisiez et acceptiez les **AVERTISSEMENTS** et les **PRÉCAUTIONS** de ce guide. Veuillez garder ce guide dans un endroit sûr et accessible pour une utilisation future.

## AVERTISSEMENTS

### Pour éviter tout accident et tout dommage

- N'INSTALLEZ aucun appareil ni aucun câble dans un endroit où :
  - il peut gêner l'utilisation du volant ou du levier de vitesse.
  - il peut gêner le fonctionnement de dispositifs de sécurité tels que les coussins de sécurité.
  - il peut gêner la visibilité.
- N'AUGMENTEZ pas le volume trop haut, car cela rendrait la conduite dangereuse en bloquant les sons de l'extérieur et pourrait créer une perte d'audition.
- NE MANIPULEZ pas l'appareil quand vous conduisez. Si vous devez commander l'appareil pendant que vous conduisez, assurez-vous de bien regarder autour de vous.
- Arrêtez la voiture avant de réaliser toute opération compliquée.
- Le conducteur ne doit pas regarder le moniteur lorsqu'il conduit.

## PRÉCAUTIONS

### Pour prendre soin de l'appareil

- Si votre voiture est restée garée pendant longtemps dans un climat chaud ou froid, attendez que la température à l'intérieur de la voiture redevienne normale avant d'utiliser l'appareil.

### Pour prendre soin du moniteur

- Le moniteur intégré à l'appareil est un produit de grande précision, mais qui peut posséder des pixels défectueux. C'est inévitable et ce n'est pas considéré comme un mauvais fonctionnement.
- N'exposez pas le moniteur à la lumière directe du soleil.
- N'utilisez pas le panneau tactile avec un stylo bille ou un objet pointu similaire. Touchez les touches sur le panneau tactile directement avec un doigt (si vous portez des gants, retirez-les).
- Quand la température est très basse ou très élevée...
  - Un changement chimique se produit à l'intérieur, causant un mauvais fonctionnement.
  - Les images peuvent ne pas apparaître clairement ou se déplacer doucement. Les images peuvent ne pas être synchronisées avec le son ou la qualité de l'image peut être réduite dans de tels environnements.

### Sur le réglage du volume

- Les appareils numériques produisent très peu de bruit par rapport aux autres sources. Réduisez le volume avant de reproduire ces sources numériques afin d'éviter d'endommager les enceintes par la soudaine augmentation du niveau de sortie.

## À propos du GPS

Lorsque vous mettez cet appareil sous tension pour la première fois, vous devez attendre que le système acquière les signaux GPS des satellites. Ce processus peut prendre jusqu'à plusieurs minutes. Assurez-vous que votre véhicule se trouve à l'extérieur, dans une zone ouverte, loin de grands bâtiments et d'arbres, afin d'obtenir une acquisition plus rapide. Une fois que le système a acquis les signaux GPS, cet appareil les obtiendra rapidement chaque fois que vous le mettrez sous tension.

# Noms des composants et opérations de base

## Panneau du moniteur

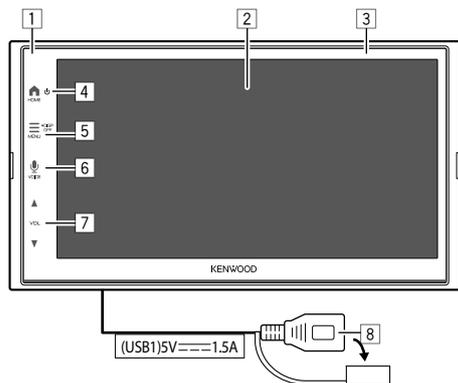

- 1 Capteur de télécommande
- 2 Écran (panneau tactile)
- 3 Panneau du moniteur
- 4 Touche **HOME** 
  - **HOME** (Appuyer) : Met sous tension de l'appareil.
  - **HOME** (Maintenir pressée) : Met hors tension de l'appareil.
  - **HOME** (Appuyer) : L'écran d'accueil apparaît (voir ce qui suit) quand l'appareil est en service.
- 5 Touche **MENU/DISP OFF**
  - **MENU** (Appuyer) : Affiche le menu de la fonction (page 12).
  - **DISP OFF** (Maintenir pressée) : Met l'écran hors service.

- 6 Touche **VOICE**  (Appuyer) : Active la reconnaissance vocale.
  - Lorsqu'aucun appareil pour Apple CarPlay, Android Auto et téléphone Bluetooth n'est connecté, maintenir cette touche enfoncée fait apparaître la boîte de dialogue d'attente de pairage Bluetooth (page 8).
- 7 Touches **VOL** ▲/▼
- 8 Prise USB sur le panneau arrière

Les touches du moniteur s'illuminent et changent de couleur périodiquement lorsque l'appareil est sous tension.

## Écran d'accueil

- Vous pouvez personnaliser l'écran d'accueil.
- Pour afficher l'écran d'accueil à partir d'un autre écran, appuyez sur la touche **HOME**.



Eg. Écran d'accueil pour DMX809S

Toucher les touches de fonctionnement permet de réaliser les actions suivantes :

- 1 Affiche l'écran de commande de la source actuelle.
- 2 Affichez l'écran de sélection de source/option.
- 3 Icône de raccourci de lecture de la source
- 4 Affiche l'écran Mains libres lorsqu'un téléphone Bluetooth est connecté.
  - Lorsqu'il est connecté en tant que Apple CarPlay ou Android Auto, il fonctionne comme un téléphone muni de Apple CarPlay ou Android Auto.

## Mise sous tension de l'appareil



- Lorsque vous mettez cet appareil sous tension pour la première fois, vous devez attendre que le système acquière les signaux GPS des satellites. Ce processus peut prendre jusqu'à plusieurs minutes.

## Mise hors tension de l'appareil



# Noms des composants et opérations de base

## Mise de l'appareil en veille

### 1 Affichez l'écran de sélection de source/option.

Sur l'écran d'accueil (page 4), touchez ce qui suit :



### 2 Mettez l'appareil en mode d'attente.

Sur l'écran de sélection de source/option (page 11) :



## Mise hors service de l'écran

### ■ Sur le panneau du moniteur



Pour mettre en service l'écran : Appuyez sur la touche **DISP OFF** sur le panneau du moniteur, ou touchez l'écran.



### ■ Sur le menu déroulant



**Pour mettre en service l'écran :** Touchez l'écran.

## Réglage du volume



Vous pouvez régler le volume (00 à 40) en appuyant sur ▲ pour l'augmenter et sur ▼ pour le diminuer.

VOL



- Quand le niveau de volume est inférieur à 15, maintenir enfoncé ▲ augmente le volume de façon continue jusqu'au niveau 15.

## Atténuation du son

Sur l'écran de commande de la source :



**Pour annuler l'atténuation :**



## Réglages initiaux

Quand vous mettez l'appareil sous tension pour la première fois ou après une initialisation, l'écran **<Initial Setup>** apparaît.

### Réalisation des réglages initiaux.

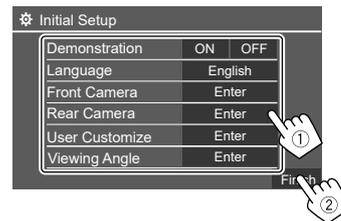

Une fois terminé, l'écran d'accueil apparaît.

#### <Demonstration>

- **ON** (Réglage initial) : Met en service la démonstration des affichages.
- **OFF** : Hors service la démonstration des affichages.

#### <Language>

Choisissez la langue des textes utilisés pour les informations sur l'écran.

- **English** (Réglage initial)/**Español/Français** (Réglage initial)/**Local** (la langue choisie ci-dessus)
- **GUI Language (Local (English))** : Sélectionne une langue pour afficher les touches de fonctionnement et les options de menu.

#### <Front Camera>

Faites les réglages pour afficher l'image de la caméra de vue avant connectée.

## Noms des composants et opérations de base

### <Rear Camera>

Faites les réglages pour afficher l'image de la caméra de recul connectée.

### <User Customize>

Changez la disposition de l'affichage.

### <Viewing Angle>

Sélectionnez l'angle de vue du moniteur pour rendre l'image sur l'écran plus facile à voir.

- **Under 0°** (Réglage initial)/5°/10°/15°/20°

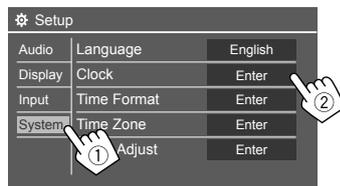

Par ex. Quand vous choisissez <Clock>

## 4 Réglez la date et l'horloge.

### <Clock> \*

Choisissez la méthode pour régler la date et l'horloge.

- **GPS-SYNC** (Réglage initial) : Synchronise l'heure de l'horloge avec le GPS.
- **Manual** : Permet de régler l'horloge manuellement en utilisant <Clock Adjust>. Voir ce qui suit.

### <Time Format>

Choisissez le format d'affichage de l'heure.

- **[12-Hour]** (Réglage initial)/[24-Hour]

### <Time Zone>

Choisissez le fuseau horaire pour la région où vous habitez.

- **Pacific Time** (Réglage initial)/**Central Time**/**Mountain Time**/**Eastern Time**, etc.

### <Clock Adjust>

Touchez [▲]/[▼] (1) pour régler la date (année/mois/date) et régler les heures/minutes. Touchez [SET] (2) pour terminer le réglage de l'horloge.

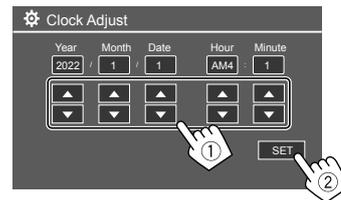

### <Daylight Saving Time>

(Non utilisé lorsque l'horloge est réglée manuellement)

Activez cette fonction en sélectionnant l'heure additionnelle pour l'heure d'été (si elle est disponible dans votre zone résidentielle).

- **OFF** (Réglage initial)/**30min**/**1Hr**

\* Vous pouvez aussi afficher l'écran <Clock> en touchant la zone de l'horloge si elle apparaît sur l'écran d'accueil.

## Réglages de la date et de l'horloge

### 1 Affichez l'écran d'accueil.



### 2 Affichez l'écran <Setup>.

Sur l'écran d'accueil (page 4), touchez ce qui suit :



### 3 Affiche l'écran <System> (1), puis accédez à l'écran de réglage de l'élément que vous souhaitez modifier (2).

# Connexion à l'appareil

Pour utiliser votre smartphone en mode mains libres et les applications du smartphone (Apple CarPlay, Android Auto et Mirroring USB), les connexions suivantes sont nécessaires.

- **Pour Apple CarPlay filaire** (page 13), connectez l'iPhone avec USB.
- **Pour Apple CarPlay sans fil** (page 13), connectez l'iPhone par Bluetooth (la connexion Wi-Fi est automatique).
- **Pour Android Auto** (page 14):
  - Un périphérique Android avec la version 6.0 ou ultérieure peut être utilisé avec USB (Dans ce cas, la connexion Bluetooth est automatique, mais le Wi-Fi n'est pas disponible).
  - Pour utiliser Android Auto sans fil avec cet appareil, connectez le périphérique Android par Bluetooth (la connexion Wi-Fi est automatique).
  - Vous avez besoin d'un périphérique Android compatible (voir ci-dessous) avec un forfait de données actif.
    - Un périphérique Android avec la version 11 ou ultérieure d'Android et une connexion Wi-Fi 5 GHz (sous réserve des réglementations locales\*); ou
    - Un appareil de marque Google ou Samsung avec Android version 10; ou
    - Un Samsung Galaxy S8, Galaxy S8+ ou Note 8, avec Android 9
  - Vous pouvez trouver plus d'informations à l'adresse <a href="http://g.co/androidauto/requirements">g.co/androidauto/requirements</a>.
- **Pour la duplication d'écran USB** (page 15) connectez le périphérique Android à la fois par USB et Bluetooth.
- **Pour les téléphones mains libres** (page 23) et les **lecteurs audio Bluetooth** (page 25), connectez votre périphérique par Bluetooth.

\* Reportez-vous aux réglementations locales de votre zone résidentielle.

## Connexion USB

Connectez votre smartphone (iPhone ou appareil Android) pour utiliser les applications sur l'écran de cet appareil.

- Vous pouvez aussi connecter un périphérique USB à mémoire de grande capacité tel qu'une mémoire USB, un lecteur audio numérique, etc. à cet appareil. Mais vous ne pouvez pas connecter un ordinateur, un disque dur portable et un hub USB.

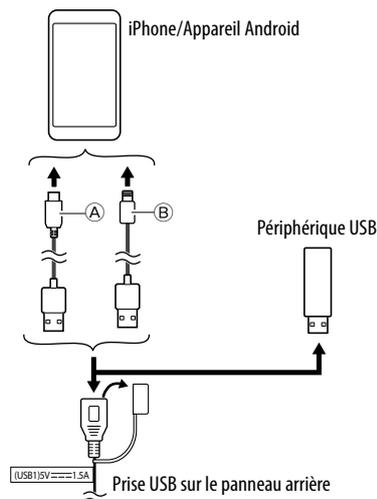

- (A) Pour connecter votre appareil Android, utilisez un câble USB (en vente dans le commerce)
- (B) Pour connecter votre iPhone, utilisez le câble USB pour iPhone KCA- iP103 (accessoire en option).

## Connexion Bluetooth®

### Informations pour l'utilisation de périphériques Bluetooth

Bluetooth est une technologie de communication radio à courte distance pour les appareils portables tels que les téléphones portables (smartphones), les ordinateurs portables, etc. Les périphériques Bluetooth peuvent être connectés sans câble et communiquer les uns avec les autres.

- Il se peut que certains périphériques Bluetooth ne puissent pas être utilisés avec cet appareil en fonction de la version Bluetooth du périphérique.

### Pairage d'un périphérique Bluetooth

Quand vous connecter un périphérique Bluetooth à l'appareil pour la première fois, enregistrez le périphérique sur cet appareil (pairage). Le pairage permet aux périphériques Bluetooth de communiquer entre eux.

- La méthode de pairage diffère en fonction de la version Bluetooth du périphérique.
  - Pour les périphériques avec Bluetooth 2.1 :  
Vous pouvez faire le pairage du périphérique et de l'appareil en utilisant SSP (Secure Simple Pairing) qui nécessite uniquement une confirmation.
  - Pour les périphériques avec Bluetooth 2.0 :  
Vous avez besoin d'entrer un code PIN sur le périphérique et l'appareil pour le pairage.
- Une fois la connexion établie, elle est enregistrée dans l'appareil jusqu'à ce que vous initialisiez les paramètres Bluetooth ou l'appareil lui-même. Un maximum de 5 périphériques peuvent être enregistrés en tout.
- Pour utiliser la fonction Bluetooth, vous devez mettre en service la fonction Bluetooth du périphérique.

## Connexions à l'appareil

### Pairage automatique

Quand <Auto Pairing> est réglé sur [ON], Bluetooth devices are automatically paired.

- Pour les iPhone avec Apple CarPlay et les périphériques Android avec Android Auto: quand le périphérique est connecté via USB, il est apparié automatiquement quel que soit ce réglage.

### Connexions Wi-Fi automatiques

Cet appareil est équipé de la fonction Wi-Fi.

- Vous pouvez activer ou désactiver la fonction Wi-Fi avec les réglages <Wireless/HDMI SETUP> . Pour utiliser la fonction Wi-Fi, sélectionnez [Wi-Fi].

Une fois que votre iPhone ou votre périphérique Android est apparié avec succès par Bluetooth ou connecté par USB pour Apple CarPlay ou pour Android Auto, il est connecté automatiquement par Wi-Fi. Et à partir de la fois suivante, il est automatiquement connecté par Wi-Fi.

- Activez les fonctions Bluetooth et Wi-Fi sur votre iPhone ou votre périphérique Android.
- Il est nécessaire de connecter l'antenne GPS afin d'utiliser Apple CarPlay sans fil.

### Pairage d'un périphérique Bluetooth en utilisant SSP (pour Bluetooth 2.1)

#### 1 Affichez l'écran d'accueil.



#### 2 Affichez l'écran <Device List>.

Sur l'écran d'accueil (page 4), touchez ce qui suit :

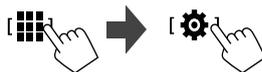

Puis, sur l'écran <Setup>, touchez ce qui suit : [System] → <Connections SETUP> : [Enter]

Sur l'écran <Connections SETUP>, touchez ce qui suit :

<Device List> : [Enter]

- Vous pouvez aussi utiliser le menu déroulant de la fonction pour afficher l'écran <Device List> (page 12).

#### 3 Préparez l'appareil pour le pairage.

Sur l'écran <Device List> :



#### 4 Recherchez l'appareil ("DMX809S" ou "DMX8709S") à partir de votre périphérique Bluetooth.

#### 5 Validez la demande sur le périphérique et l'appareil.

Sur le périphérique : La méthode de validation varie selon le périphérique.

Sur l'appareil :



Le pairage est terminé.

**Pour refuser la demande :** Touchez [Cancel].

#### 6 Enregistrez l'utilisation du périphérique.

- Référez-vous à "Enregistrement de l'utilisation des périphériques" à la page 10.

## Connexions à l'appareil

Une fois le pairage effectué...

### • Pour les iPhone compatibles avec Apple CarPlay sans fil

Un message de confirmation apparaît.

- Touchez **[Yes]** pour afficher l'écran Apple CarPlay pour la connexion sans fil.
- Touchez **[No]** pour ne pas utiliser Apple CarPlay pour l'instant. Pour utiliser Apple CarPlay, sélectionnez-le sur l'écran **<Device List>**.

### • Pour les périphériques Android compatibles avec Android Auto

Quand **[Android Auto]** (réglage initial) est sélectionné pour le réglage **<Android Mode Select>**, Android Auto est automatiquement activé, et ce périphérique Android est enregistré comme périphérique Android Auto.

- Si Apple CarPlay est actuellement activé, un message d'avertissement peut apparaître, demandant si Android Auto ou Apple CarPlay doit être utilisé (selon la version de l'iPhone).

## Pairage d'un périphérique Bluetooth en utilisant un code PIN (pour Bluetooth 2.0)

### 1 Affichez l'écran d'accueil.



### 2 Affichez l'écran <PIN Code Set>.

Sur l'écran d'accueil (page 4), touchez ce qui suit :



Puis, sur l'écran **<Setup>**, touchez ce qui suit : **[System]** → **<Connections SETUP>** : **[Enter]**

Sur l'écran **<Connections SETUP>**, touchez ce qui suit :

**<PIN Code>** : **[Enter]**

### 3 Entrez le code PIN.

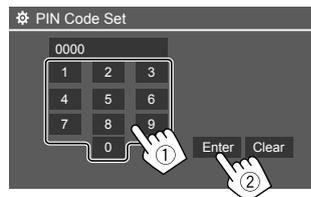

- Code PIN initial : [0000]
- Si vous n'avez pas besoin de changer le code PIN [0000], touchez simplement **[Enter]**.

### 4 Préparez l'appareil pour le pairage.

Sur l'écran **<Device List>** :



### 5 Recherchez l'appareil ("DMX809S" ou "DMX8709S") à partir de votre périphérique Bluetooth.

### 6 Sélectionnez l'appareil ("DMX809S" ou "DMX8709S") à partir de votre périphérique Bluetooth.

Le pairage est terminé.

### 7 Enregistrez l'utilisation du périphérique.

- Référez-vous à "Enregistrement de l'utilisation des périphériques" à la page 10.

Une fois le pairage effectué, voir la colonne la plus à gauche.

- Pour un iPhone compatible avec Apple CarPlay sans fil
- Pour un périphérique Android compatible avec Android Auto

## Connexions à l'appareil

### ■ Enregistrement de l'utilisation des périphériques

Vous pouvez vérifier et modifier l'utilisation (profil) des périphériques enregistrés sur l'écran **<Device List>**.

- Vous pouvez aussi connecter/déconnecter et supprimer les périphériques indésirables de la liste des périphériques.

#### 1 Affichez l'écran **<Device List>**.

Sur l'écran d'accueil (page 4), touchez ce qui suit :



Puis, sur l'écran **<Setup>**, touchez ce qui suit : **[System]** → **<Connections SETUP>** : **[Enter]**

Sur l'écran **<Connections SETUP>**, touchez ce qui suit : **<Device List>** : **[Enter]**



Les périphériques actuellement activés (connectés) sont mis en valeur dans la liste.

- Six périphériques peuvent être affichés dans la liste ; cinq périphériques connectés par Bluetooth et un par USB.
- Vous pouvez aussi utiliser le menu déroulant de la fonction pour afficher l'écran **<Device List>** (page 12).

- Toucher **[<]** fait défiler le texte si tout le texte n'apparaît pas.
- Pour les opérations de l'écran de liste/réglage, référez-vous aussi à la page 12.

#### 2 Choisissez le périphérique que vous souhaitez utiliser.



- Lorsque Apple CarPlay ou Android Auto est activé pour le périphérique sélectionné, celui-ci est déconnecté. Un message d'avertissement apparaît. Touchez **[Yes]** pour continuer.

#### 3 Choisissez le profil pour le périphérique choisi.



- **[TEL(HFP1)]/[TEL(HFP)2]** : Pour utiliser le périphérique comme téléphone mains libres 1 et 2.
- **[Audio(A2DP)/APP(SPP)]** : Pour utiliser le périphérique comme système audio Bluetooth ou Apps (Apple CarPlay/Android Auto).
- **[USB Mirroring]** : Pour utiliser le périphérique pour la duplication d'écran USB.

#### 4 Touchez **[Close]** pour terminer.

L'écran **<Device List>** apparaît de nouveau. Cette appareil recherche le périphérique pour lequel vous venez de régler l'utilisation (profil), et active le périphérique s'il est connecté.

#### À propos des icônes de profil

- Les profils disponibles pour les périphériques de la liste sont en blanc. Lorsque le profil est actif pour les périphériques, il devient bleu. Les périphériques et profils non disponibles sont en gris.
- L'icône Bluetooth apparaît uniquement lorsque le périphérique est connecté par Bluetooth.
- Les icônes Apple CarPlay et Android Auto s'allument quand ils sont activés.
- L'icône de duplication d'écran apparaît quand le périphérique est sélectionné pour la duplication d'écran dans le réglage du profil.

icône	Profil	État (activé/désactivé/non disponible)
	Bluetooth	Connexion Bluetooth
	HFP1	Téléphone mains libres 1
	HFP2	Téléphone mains libres 2
	A2DP	Lecteur audio Bluetooth
	SPP	Apps
	Apple CarPlay	Apple CarPlay
	Android Auto	Android Auto
	Mirroring	Duplication d'écran USB (USB Mirroring)

# Divers écran et opérations

Vous pouvez afficher ou changer d'autres écrans n'importe quand pour afficher des informations, changer la source de lecture, changer des réglages, etc.

## Écran de sélection de source/option

Touchez [iii] sur l'écran d'accueil pour afficher l'écran de sélection de source/option.

- Seules les icônes disponibles à ce moment-là apparaissent sur l'écran.



Par ex. Écran de sélection des sources/options pour DMX809S

Toucher les touches de fonctionnement permet de réaliser les actions suivantes :

### 1 Touches latérales gauche

**[Now Playing]** Affiche l'écran des commande de la source de actuelle.

**[Camera]** Commute sur la caméra de vue.

**[Apps]** Commute sur les applications actuellement disponibles – **[Apple CarPlay]** ou **[Android Auto]**.

**[SETUP]** Affiche l'écran <Setup>.

### 2 Touches de source/option

**[Apple CarPlay]** Affiche l'écran d'accueil de Apple CarPlay.

**[Android Auto]** Affiche l'écran d'accueil de Android Auto.

**[Bluetooth Audio]** Reproduit un lecteur audio Bluetooth connecté.

**[TEL]** Affiche l'écran de commande du téléphone.

**[USB]** Reproduit les fichiers sur un périphérique USB.

**[HD Radio]** (Pour DMX809S) : Commute sur la réception HD Radio.

**[Radio]** (Pour DMX8709S) : Commute sur réception radio.

**[SiriusXM]** Commute sur la réception radio SiriusXM®.

**[USB Mirroring]** Affiche l'écran de USB Mirroring (duplication d'écran USB).

**[HDMI]** Commute sur le périphérique HDMI.

**[AV-IN]** Commute sur l'appareil extérieur audio-vidéo connecté à la prise d'entrée AV-IN.

**[STANDBY]** Met l'appareil en mode d'attente.

**[OEM Features]** Commute sur la source connectée via l'adaptateur ADS.

**Pour changer la page :** Touchez [>]/[<]. La page actuelle est indiqué par l'indication de page en haut de l'écran.

**Pour retourner à l'écran d'accueil :** Appuyez sur la touche **HOME** sur le panneau du moniteur.

## Écran de commande de la source

Vous pouvez commander la source de lecture en utilisant l'écran de commande de la source.

- Les touches de commande et les informations affichées varient pour chaque source. Les touches de commande courantes sont expliquées ici. Pour en savoir plus sur les autres touches de commande, consultez la page correspondante de chaque section de source.

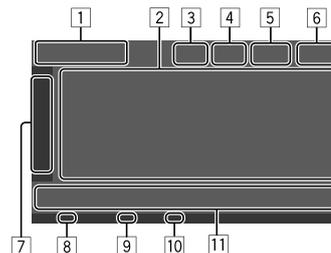

- 1 Icône et nom de la source de lecture actuelle
  - Touchez [>] pour afficher les icônes de source sur l'écran d'accueil. Puis touchez [<] pour cacher les autres icônes.
- 2 Zone des informations relatives au contenu
  - Touchez [<] pour faire défiler le texte si tout le texte n'apparaît pas.
  - Touchez [<] pour élargir la fenêtre et afficher plus d'informations détaillées. Puis touchez [>] pour fermer la fenêtre.
- 3 Indicateur de l'écran de commande du téléphone
  - Touchez pour affiche l'écran de commande du téléphone (page 24).
- 4 Touche d'atténuation du son (page 5)
- 5 L'indicateur TEL apparaît lorsqu'un téléphone mains libres est connecté.

## Divers écran et opérations

- 6 Affichage de l'horloge
- 7 Onglet de la fenêtre de commande
  - Touchez [➤] pour élargir la fenêtre de commande et afficher d'autres touches de commande en plus de celles affichées dans la zone des touches de commande(11). Puis touchez [◀] pour fermer la fenêtre.
- 8 Pour DMX809S : Indicateur EA
- 9 Pour DMX8709S : Indicateur TI
- 10 Indicateur de puissance du signal SiriusXM
- 11 Zone des touches de commande

### Utilisation du menu déroulant de la fonction

Vous pouvez facilement accéder aux fonctions les plus fréquemment utilisées.

#### 1 Affichez le menu déroulant de la fonction.

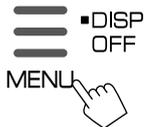

#### 2 Touchez l'un des éléments suivants que vous souhaitez utiliser.



<b>Device List</b>	Affiche l'écran <Device List> (page 10).
<b>Screen Adjustment</b>	Affiche l'écran <Screen Adjustment>.
<b>Display OFF</b>	Met l'écran hors service. <ul style="list-style-type: none"><li>• Pour mettre en service l'affichage, touchez l'écran n'importe où.</li></ul>
<b>Camera</b>	Affiche la vue de la caméra connectée.
<b>SETUP</b>	Affiche l'écran <Setup>.
<b>Standby</b>	L'icône varie en fonction de la source de lecture actuelle.

**Pour fermer le menu fonction déroulant :** Touchez l'écran n'importe où ailleurs que sur le menu déroulant des raccourcis.

### Écran de liste/réglage

Voici les touches de fonctionnement communes qui apparaissent sur l'écran de liste/réglage.

- L'apparence ou l'emplacement des touches de fonctionnement peut différer mais les touches de fonctionnement similaires permettent d'accéder aux mêmes opérations.
- Les touches de fonctionnement disponibles diffèrent en fonction des écrans de réglage. Toutes les touches de fonctionnement n'apparaissent pas sur tous les écrans.

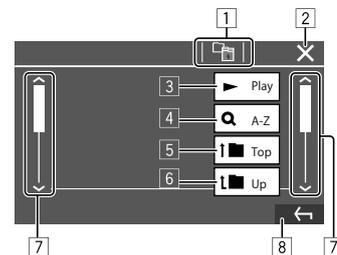

Toucher les touches de fonctionnement permet de réaliser les actions suivantes :

- 1 Retourne au niveau supérieur.\*1
- 2 Termine le réglage et ferme l'écran actuel.
- 3 Lit tous les fichiers du dossier contenant le fichier actuel.
- 4 (N'est pas affiché pour la liste des dossiers) Entre en recherche alphabétique pour faire la liste des éléments dans l'ordre alphabétique.\*2  
Lorsqu'un clavier apparaît, suivez la procédure ci-dessous.
  - ① Touchez la première lettre que vous souhaitez rechercher.
    - Pour faire une recherche par un nombre, touchez [1,2,3...].
    - Pour faire une recherche par un symbole, touchez [#].
  - ② Choisissez l'élément souhaité dans la liste des résultats de la recherche.
- 5 Retourne au dossier racine.\*2
- 6 Retourne au niveau supérieur.\*2
- 7 Change la page pour afficher plus d'éléments.
- 8 Retourne à l'écran précédent.

\*1 Uniquement pour Audio Bluetooth

\*2 Uniquement pour USB

# Applications

Vous pouvez utiliser les applications installées sur votre iPhone et votre périphérique Android en utilisant "Apple CarPlay", "Android Auto" et "USB Mirroring".

- **Pour iPhone:** Vous pouvez utiliser **Apple CarPlay** (voir ce qui suit).
- **Pour un périphérique Android:** Vous pouvez utiliser **Android Auto** (page 14) et **USB Mirroring** (page 15).

## Préparation :

Assurez-vous que le microphone est connecté (page 32).

## Utilisation d'application iPhone—Apple CarPlay

### À propos de Apple CarPlay

Apple CarPlay est une méthode intelligente et sûre d'utiliser votre iPhone en voiture. Apple CarPlay s'occupe des choses que vous souhaitez faire avec l'iPhone pendant que vous conduisez et les afficher sur l'écran de cet appareil. Vous pouvez obtenir des directions, passer un appel, envoyer et recevoir des messages et écouter de la musique à partir du iPhone pendant que vous conduisez. Vous pouvez aussi utiliser les commandes vocales Siri pour commander plus facilement votre iPhone.

- Pour les détails sur Apple CarPlay, consultez <<https://apple.com/ios/carplay/>>.

### Périphériques iPhone compatibles

Vous pouvez utiliser Apple CarPlay avec les modèles d'iPhone suivants.  
iPhone 6S, 6S Plus, 7, 7 Plus, 8, 8 Plus, X, XS, XS Max, XR, 11, 11 Pro, 11 Pro Max, SE (1e/2e génération), 12, 12 mini, 12 Pro, 12 Pro Max, 13, 13 mini, 13 Pro, 13 Pro Max

### Connexion d'un iPhone compatible avec Apple CarPlay

Voir pages 7 à 10.

Si deux iPhone compatibles avec Apple CarPlay sont connectés sans fil, l'appareil reconnu en premier est utilisé pour Apple CarPlay. Pour utiliser l'autre iPhone, sélectionnez-le sur <Device List>.

### Démarrage d'Apple CarPlay

Une fois le réglage et la connexion sans fil effectuées pour la première fois, la source change automatiquement, et vous pouvez utiliser les applications de l'iPhone connecté.

- Déverrouillez d'abord votre iPhone.
- Vous ne pouvez pas utiliser Apple CarPlay lorsque la fonction d'enregistrement d'écran est activée sur l'iPhone.

### Pour changer la source à partir des autres sources

Touchez [**Apple CarPlay**] sur l'écran de sélection de source/option (page 11).

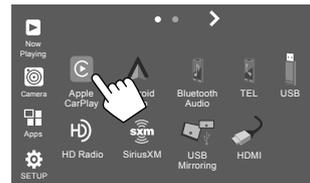

Par ex. Écran de sélection des sources/options pour DMX809S

L'écran Apple CarPlay est affiché.

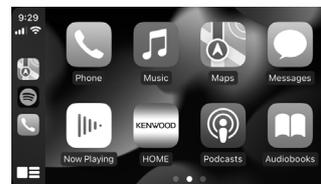

# Applications

## ■ Utilisation de l'écran Apple CarPlay

Vous pouvez utiliser les applications de l'iPhone connecté.

Les éléments affichés et la langue utilisée sur l'écran diffèrent en fonction du périphérique connecté.



1 Touches d'application

Démarré l'application.

2 Touches de raccourci

3 Touche [  ]

- (Toucher) Affiche l'écran d'accueil de Apple CarPlay.

- (Maintenir pressée) Active Siri.

4 Touche [HOME]\*

Quitte l'écran Apple CarPlay et affiche l'écran d'accueil.

\* Le design de cette icône peut changer en fonction de la version d'iOS.

## Pour quitter l'écran Apple CarPlay

Touchez [HOME] sur l'écran Apple CarPlay ou appuyez sur la touche HOME sur le panneau du moniteur.

## ■ Utilisation de Siri

Vous pouvez activer Siri pendant que l'écran Apple CarPlay est affiché.

Sur le panneau du moniteur :

1 Appuyez sur la touche  sur le panneau du moniteur.

2 Parlez à Siri par le microphone.

Pour désactiver Siri, appuyez de nouveau sur la touche.

Sur l'écran Apple CarPlay :

1 Toucher longuement [  ].

2 Parlez à Siri par le microphone.

Pour désactiver Siri, touchez [  ].

## Utilisation d'applications de périphériques Android™ — Android Auto™

### À propos de Android Auto

Android Auto vous permet d'utiliser des fonctionnalités pratiques de votre périphérique Android lors de la conduite. Vous pouvez accéder facilement au guidage routier, passer des appels, écouter de la musique et accéder à des fonctionnalités pratiques de votre périphérique Android quand vous conduisez.

- Pour les détails sur Android Auto, consultez <<https://www.android.com/auto/>> et <<https://support.google.com/androidauto>>.

### Périphériques Android compatibles

- Voir page 7.

### Connexion d'un périphérique Android compatible avec Android Auto

Voir pages 7 à 10.

- Si deux périphériques Android compatibles avec Android Auto sont connectés sans fil, l'appareil reconnu en premier est utilisé pour Android Auto. Pour utiliser l'autre périphérique Android, sélectionnez-le sur <Device List>.
- Le téléphone mobile Bluetooth actuellement connecté est déconnecté lorsque l'appareil Android avec Android Auto est connecté avec Bluetooth.

# Applications

## ■ Démarrage de Android Auto

Choisir [Android Auto] sur l'écran fait apparaître l'écran Android Auto et permet d'utiliser les applications du périphérique Android connecté.

- Déverrouillez d'abord votre périphérique Android.

### Préparation :

Assurez-vous que [Android Auto] est sélectionné pour le réglage <Android Mode Select>.

## Pour changer la source à partir des autres sources

Touchez [Android Auto] sur l'écran de sélection de source/opton (page 11):



Par ex. Écran de sélection des sources/options pour DMX809S

L'écran Android Auto est affiché.

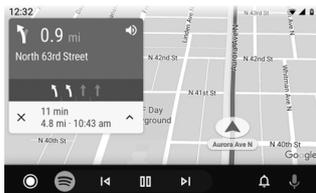

## ■ Touches de fonctionnement sur l'écran Android Auto

Vous pouvez réaliser les opérations des applications du périphérique Android connecté. Les éléments affichés sur l'écran diffèrent en fonction du périphérique Android connecté.

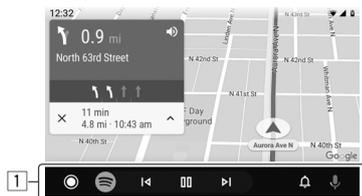

- 1 Touches d'application/information  
Démarre l'application ou affiche les informations.

### Pour quitter l'écran Android Auto

Appuyez sur la touche **HOME** sur le panneau du moniteur.

## ■ Utilisation du guidage vocal de l'appareil Android

Vous pouvez activer le guidage vocal de l'appareil Android pendant que l'écran Android Auto est affiché.

- 1 Appuyez sur la touche de **VOICE** sur le panneau du moniteur.  
Le guidage vocal est activé.

- 2 Parlez dans le microphone pour commander le périphérique Android.

Pour annuler le guidage vocal, appuyez sur la touche .

Chaque fois que vous appuyez sur le bouton, le guidage vocal est activé et désactivé.

## Utilisation d'applications d'un périphérique Android — USB Mirroring (duplication USB)

**Cette fonction est utilisée uniquement avec les périphériques Android.**

En installant l'application Mirroring OA de KENWOOD sur votre périphérique Android, l'écran du périphérique Android apparaît sur le panneau du moniteur de cet appareil, et vous pouvez faire fonctionner le périphérique Android à l'aide du panneau tactile de cet appareil.

- Pour les détails sur la duplication d'écran de KENWOOD, consultez le site <<https://www.kenwood.com/cs/ce/>>.

### Périphérique Android compatible

Android version 7,0 ou ultérieur

### Installation de l'application Mirroring OA de KENWOOD

Vous pouvez vous procurer "Mirroring OA for KENWOOD" sur Google Play.

- Assurez-vous d'installer la version la plus récente sur votre périphérique Android.
- Quand vous utilisez "Mirroring OA for KENWOOD" pour la première fois, les conditions d'utilisation apparaissent. Vous devez accepter les conditions pour utiliser cette fonctionnalité.

### Connexion d'un périphérique Android avec l'application Mirroring OA de KENWOOD installée.

Connectez un périphérique Android avec l'application Mirroring OA de KENWOOD installée via une connexion USB et Bluetooth (page 7).

### ■ Démarrage de la duplication d'écran USB

#### Préparation :

- Déverrouillez d'abord votre périphérique Android.
- Assurez-vous que l'application Mirroring OA de KENWOOD est installée.
- Assurez-vous que [Mirroring for Android] est sélectionné pour le réglage <Android Mode Select>.

### 1 Connectez le périphérique Android.

- ① Connectez le périphérique avec Bluetooth.
  - Appariez le périphérique avec cet appareil via Bluetooth. Voir "Pairage d'un périphérique Bluetooth" à la page 7.
  - Sélectionnez [USB Mirroring] sur le réglage du profil de l'écran <Device List> (page 10).
- ② Puis, connectez le périphérique avec USB.

Puis, suivez les étapes 2 à 4 ci-dessous sur l'écran du périphérique Android:

### 2 Touchez l'icône de l'application Mirroring OA de KENWOOD.

### 3 Touchez [OK] pour démarrer l'application Mirroring OA de KENWOOD.

### 4 Touchez [Start now] pour capturer l'écran du périphérique Android sur l'écran de cet appareil.

### 5 Touchez [USB Mirroring].

Sur l'écran de sélection de source/option (page 11) :

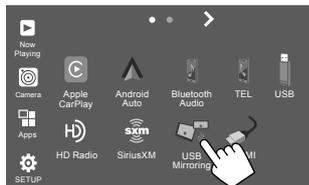

Par ex. Écran de sélection des sources/options pour DMX809S

L'écran du périphérique Android apparaît sur l'écran du moniteur de cet appareil. Vous pouvez accéder à votre périphérique Android à partir de cet appareil.

### Pour quitter l'écran du périphérique Android

Appuyez sur la touche **HOME** sur le panneau du moniteur.

## USB

### Opérations de lecture

#### ■ Démarrez la lecture USB.

Tous les fichiers sur le périphérique USB sont reproduites répétitivement jusqu'à ce que vous changiez la source ou déconnectez le périphérique USB.

#### • Quand aucun périphérique USB n'est connecté : Connectez un périphérique USB à la prise USB.

La source de lecture change sur [USB] et la lecture démarre.

#### • Quand un périphérique USB est déjà connecté : Choisissez [USB] comme source.

Sur l'écran d'accueil (page 4), touchez ce qui suit :



#### ■ Informations de lecture et utilisation des touches

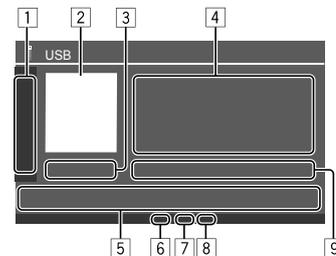

1 Affiche/cache les autres touches de fonctionnement suivantes.

**[ ] [ + ]** Choisit un dossier.

**[ ]** Permet de choisir le mode de lecture répétée en touchant répétitivement.\*

**[MODE]** Affiche l'écran <USB Mode>.

2 L'image de la pochette (illustration) apparaît s'il y en a une.

3 Durée de lecture/état de lecture

4 Informations sur le contenu

- Toucher [**<**] fait défiler le texte si tout le texte n'apparaît pas.

5 Touches de fonctionnement

**[ ]** Affiche l'écran < Equalizer > (page 26).

**[Q]** Affiche la fenêtre de sélection de la méthode de recherche.

**[ ] / [ ]** • (Toucher) Choisit un fichier.  
• (Maintenir pressée) Recherche vers l'arrière/vers l'avant.

**[ ]** Démarre/arrête momentanément (pause) la lecture.

**[ ]** Choisit le mode de lecture aléatoire.\*

6 Indicateur de mode de lecture répétée/aléatoire

7 Indicateur de type de fichier (MUSIC/MOVIE/PICTURE)

8 Indicateur de liste de lecture (PLIST): affiché quand Category List/Link Search est sélectionné.

9 Informations sur le fichier actuellement lu (type de fichier/No. De dossier/No. De fichier)

\* Vous ne pouvez pas mettre en service le mode de lecture répétée et le mode de lecture aléatoire en même temps.

## Sélection du type de fichier à reproduire

Vous pouvez spécifier le type de fichier à reproduire.

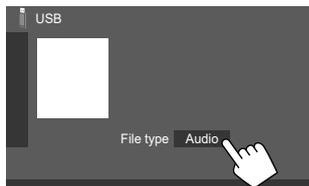

Choisissez le type de fichier de la façon suivante :

**[Audio]** Lit les fichiers audio.

**[Video]** Lit les fichiers vidéo.

**[Photo]** Lit les fichiers d'images fixes (diaporama).

- Si le périphérique USB ne contient aucun fichier du type choisi, le message "No File" apparaît. Dans ce cas, sélectionnez le type de fichier correct.

## Utilisation de la lecture vidéo

Lorsque vous regardez une vidéo, vous pouvez utiliser les fonctions suivantes.

### Fonctionnement tactile

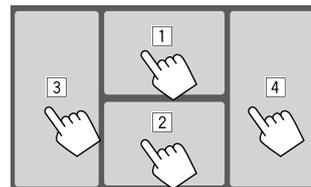

Toucher les zones numérotées ci-dessus permet de réaliser les actions suivantes :

- 1 Affiche les commandes du menu vidéo.
- 2 Affiche l'écran de commande de la source vidéo.
- 3 Retourne au fichier précédent.
- 4 Passe au fichier suivant.

## Commandes du menu vidéo



Toucher les touches de fonctionnement permet de réaliser les actions suivantes :

1

**[Aspect]** Affiche l'écran **<Aspect>**.

- Touchez **[Aspect]** pour sélectionner le format de l'image.

**<Full>** : Pour les images originales 16:9  
Signal 4:3      Signal 16:9



**<Normal>** : Pour les images originales 4:3

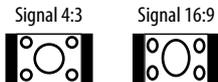

**<Auto>** : Le format de l'image est choisi automatiquement en fonction des signaux d'entrée.

**[Picture Adjust]** Affiche l'écran **<Screen Adjustment>**.

- 1 Touchez **[DIM ON]** ou **[DIM OFF]** pour activer ou désactiver le gradateur.
- 2 Touchez **[+]/[-]** pour ajuster les autres éléments.
  - **<Contrast>** : Ajuste le contraste (-10 à +10).
  - **<Bright>** : Ajuste la luminosité (-15 à +15).
  - **<Color>** : Ajuste la couleur (-10 à +10).
  - **<Tint>** : Ajuste la teinte (-10 à +10).

## Écran de commande de la source vidéo

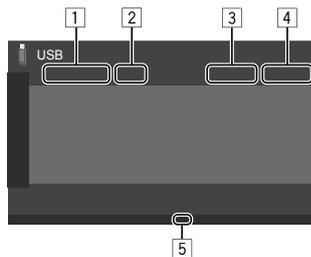

- 1 Type de fichier
- 2 État de lecture
- 3 No de dossier/No de fichier de la lecture en cours.
- 4 Durée de lecture
- 5 Indicateur du mode de lecture (Répétée/Aléatoire)

## HD Radio™ (pour DMX809S)

Vous pouvez accorder à la fois la radio HD et les programmes radio FM/AM classiques. Pour trouver les stations HD Radio de votre région, consultez le site suivant <http://www.hdradio.com>.

### À propos de la technologie HD Radio™

#### HD2/HD3

En plus des stations principales traditionnelles il y a les canaux HD2/HD3, qui offrent de nouveaux formats originaux sur la bande FM.

#### Digital Sound

Les émissions HD Radio offrent au consommateur une qualité audio pure et un son numérique de qualité CD.

#### Program Info

Affiche le nom du morceau, l'artiste, le nom de la station et d'autres données associées pour enrichir votre expérience d'écoute.

#### Emergency Alerts

Elle diffuse aussi des messages critiques et vitaux au public lors de d'une situation d'urgence.

## Écoute de la radio

Cet appareil vous alerte en cas d'urgence lorsqu'il reçoit les signaux d'alarme.

## Choisissez [HD Radio] comme source.

Sur l'écran d'accueil (page 4), touchez ce qui suit :



Le dernier canal que vous avez choisi est accordé et l'écran de commande de la source pour ce canal apparaît.

## Informations de lecture sur l'écran de commande de la source

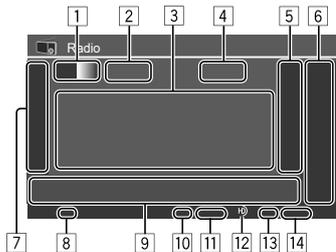

- Lors de la réception du signal analogique diffusé, les informations sur l'écran sont différentes de celles ci-dessus. Référez-vous à la page 21 pour connaître les informations apparaissant lors de la réception de signaux analogiques.

- 1 Sélectionne la bande (AM/FM1/FM2/FM3)
  - Chaque fois que vous touchez **[FM]**, la bande FM change dans l'ordre FM1, FM2 et FM3.
- 2 Indicateur de sous-canal HD Radio.
- 3 Zone d'informations sur la station (canal) Lettre d'appel/slogan/artiste/PTY/Message
  - Toucher **[<]** fait défiler le texte si tout le texte n'apparaît pas.
  - Toucher **[PTY]** permet de commuter parmi **[PTY]**, **[PS]**, **[Radio Text]** et **[Message]**.
- 4 Fréquence de la station actuelle
- 5 Affiche la liste des stations préréglées (page 20)
  - Pour cacher la fenêtre, touchez **[>]**.
- 6 **[P1] – [P5]**
  - (Touchez) Choisit une canal préréglée.
  - (Maintenir pressée) Prérègle le canal actuel.
- 7 Affiche/cache les autres touches de fonctionnement suivantes.

### [PTY]

(Pour les stations FM) Permet d'entrer en mode de recherche de PTY.

- 1 Touchez **[PTY]**.
- 2 Touchez longuement le code PTY que vous souhaitez rechercher.

S'il y a une station diffusant un programme du code PTY que vous avez choisi, la station est accordée.

### [SEEK]

Permet de choisir le mode de recherche pour **[◀◀]/[▶▶]**.

- **AUTO1\*** (Réglage initial) : Recherche auto
- **AUTO2\***: Accordez les stations préréglées l'une après l'autre
- **MANU\***: Recherche manuel

\* Ce réglage affecte aussi l'opération **[CH▲/CH▼]**.

### [AME↓]

(Maintenir pressée) Démarre le préréglage automatique en mémoire des stations.

### [MODE]

Affichez l'écran **<Radio Mode>**.

### [Emergency Alert]

Active ou désactive l'alerte en cas d'urgence.

### [Alert Message Log]

Affiche le journal des messages d'alerte reçus.

- 8 Indicateur EA

- 9 Touches de fonctionnement



Affiche l'écran **<Equalizer>** (page 26).

### [CH▲]/[CH▼]

Permet de choisir un sous-canal lors de la réception de canaux multiplex HD Radio.

### [◀◀]/[▶▶]

Recherche une station.
 

- La méthode de recherche diffère en fonction du réglage sélectionné **[SEEK]** (voir ci-dessus).

- 10 Indicateur ST

- S'allume lors de la réception d'une émission FM avec un signal suffisamment fort.

- 11 Indicateur du mode de recherche

- 12 Indicateur HD

- S'allume quand une émission HD Radio est reçue.

- 13 Indicateur MC

- S'allume quand une émission HD Radio multicanaux est reçue.

- 14 Indicateur de mode de réception HD Radio.

- Le signal reçu est indiqué — "DIGITAL" ou "ANALOG".

## Préréglage des stations en mémoire

Vous pouvez préréglager cinq stations pour chaque bande AM et FM1/FM2/FM3.

### ■ Préréglage automatique — AME (Auto Memory)

#### 1 Choisissez la bande.

Sur l'écran de commande de la source :

[ AM ] / [ FM1 ] — [ FM3 ]



#### 2 Démarrez AME.

[ > ] → [ AME ] (Maintenir pressée)

Les stations préréglées diffèrent en fonction du réglage <Receive Mode>.

- Quand [Digital] est choisi, ce sont les canaux principaux (HD1) des stations de diffusion numérique qui sont préréglés.
- Quand [Analog] est choisi, ce sont les stations de diffusion analogique qui sont préréglées.
- Quand [Auto] est choisi, les stations numériques et analogiques sont toutes les deux préréglées.

### ■ Préréglage manuel

Vous pouvez mémoriser soit le canal principal (HD1) soit le sous-canal (HD2 - HD8) pour les stations de diffusion numérique.

#### 1 Choisissez la bande, puis accordez la station que vous souhaitez prérégler.

Sur l'écran de commande de la source :

[ AM ] / [ FM1 ] — [ FM3 ] → [ <<< ] / [ >>> ]

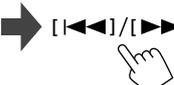

#### 2 Choisissez le canal souhaité s'il est disponible.

[ CH ▲ ] / [ CH ▼ ]



#### 3 Choisissez un numéro de préréglage à mémoriser.



La station sélectionnée à l'étape 1 est mémorisée sur le numéro préréglé [P1] à [P5] que vous avez sélectionné.

## Sélection d'une station préréglée

#### 1 Sélectionnez la bande, puis affichez la fenêtre de préréglage de la station.

Sur l'écran de commande de la source :

[ AM ] / [ FM1 ] — [ FM3 ] → [ < ]

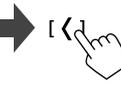

#### 2 Choisissez une station préréglée.

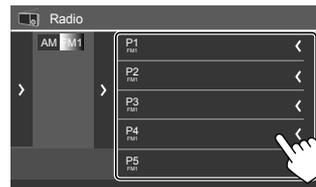

- Pour afficher les détails sur l'élément, touchez [ < ].
- Vous pouvez aussi choisir un canal préréglé en touchant [P1] – [P5].

**Pour cacher la fenêtre :** Touchez [ > ].

# Radio (pour DMX8709S)

## Écoute de la radio

Cet appareil vous alerte en cas d'urgence quand il reçoit un signal d'alarme d'une émission FM.

### Choisissez [Radio] comme source.

Sur l'écran d'accueil (page 4), touchez ce qui suit :



La dernière station que vous avez choisie est accordée et l'écran de commande de la source pour cette station apparaît.

### Informations de lecture sur l'écran de commande de la source

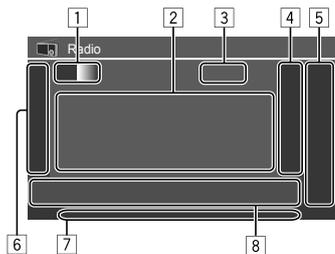

- 1 Sélectionne la bande (AM/FM1/FM2/FM3)
  - Chaque fois que vous touchez **[FM]**, la bande FM change dans l'ordre FM1, FM2 et FM3.

- 2 Zone des informations relatives à la station
  - Toucher **[<]** fait défiler le texte si tout le texte n'apparaît pas.
  - Toucher **[Radio Text]** permet de commuter entre **[Radio Text]**, **[Radio Text Plus]** et **[PTY]**.
- 3 Fréquence de la station actuelle
- 4 Affiche la liste des stations préregistrées (page 22)
  - Pour cacher la fenêtre, touchez **[>]**.
- 5 **[P1] – [P5]**
  - (Touchez) Choisit une station préregistrée.
  - (Maintenir pressée) Prérègle la station actuelle.
- 6 Affiche/cache les autres touches de fonctionnement suivantes.

**[AME]** (Maintenir pressée) Prérègle les stations automatiquement.

**[MONO]** (Pour les stations FM) Met en service le mode monophonique pour obtenir une meilleure réception FM (l'effet stéréo sera perdu). L'indicateur MONO s'allume.

- Pour désactiver, touchez de nouveau **[MONO]**.

**[TI]** (Pour les stations FM RBDS) Met en service le mode d'attente de réception TI.

- Quand TI est activé, l'appareil est prêt à commuter sur les informations routières si elles sont disponibles. L'indicateur TI s'allume en blanc.
- Si l'indicateur TI s'allume en orange, accordez une autres station diffusant les signaux Radio Broadcast Data System.
- L'ajustement du volume réalisé pour les informations routières est mémorisé automatiquement.
- Pour désactiver, touchez de nouveau **[TI]**.

- 7 Indicateurs

- **TI**: S'allume en blanc lors de la réception d'informations routières, et s'allume en orange quand l'attente de réception TI est en mode d'attente.
- **ST**: S'allume lors de la réception d'une émission stéréo.
- **MONO**: S'allume quand vous forcez la réception de station en mode monophonique.
- **AUTO1/AUTO2/MANU**: Indicateur du mode de recherche

- 8 Touches de fonctionnement

**[Equalizer]** Affiche l'écran **< Equalizer >** (page 26).

**[PTY]** (Pour les stations FM RBDS) Entrez en mode de recherche de PTY.

- 1 Touchez **[PTY]**.
- 2 Touchez longuement le code PTY que vous souhaitez rechercher.

S'il y a une station diffusant un programme du code PTY que vous avez choisi, la station est accordée.

**[SEEK]** Permet de choisir le mode de recherche pour **[◀▶]**.

- **AUTO1** (Réglage initial) : Recherche auto
- **AUTO2** : Accordez les stations préregistrées l'une après l'autre
- **MANU** : Recherche manuel

**[◀▶]** Recherche une station.

- La méthode de recherche diffère en fonction du réglage sélectionné **[SEEK]** (voir ci-dessus).

### Préréglage des stations en mémoire

Vous pouvez préréglager cinq stations pour chaque bande AM et FM1/FM2/FM3.

#### ■ Préréglage automatique — AME (Auto Memory)

##### 1 Choisissez la bande.

Sur l'écran de commande de la source :

[ AM ] / [ FM1 ] — [ FM3 ]



##### 2 Démarrez AME.

[ > ] → [ AME ] (Maintenir pressée)

Les stations locales avec les signaux les plus forts sont recherchées et mémorisées automatiquement.

#### ■ Préréglage manuel

##### 1 Choisissez la bande, puis accordez la station que vous souhaitez préréglager.

Sur l'écran de commande de la source :

[ AM ] / [ FM1 ] — [ FM3 ] → [ << ] / [ >> ]

##### 2 Choisissez un numéro de préréglage à mémoriser.



La station sélectionnée à l'étape 1 est mémorisée sur le numéro préréglé [P1] à [P5] que vous avez sélectionné.

#### Sélection d'une station préréglée

##### 1 Sélectionnez la bande, puis affichez la fenêtre de préréglage de la station.

Sur l'écran de commande de la source :

[ AM ] / [ FM1 ] — [ FM3 ] → [ < ]

##### 2 Choisissez une station préréglée.

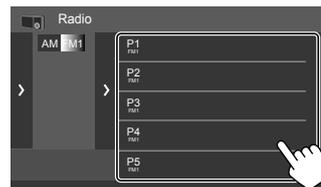

- Pour afficher les détails sur l'élément, touchez [ < ].
- Vous pouvez aussi choisir un canal préréglé en touchant [P1] – [P5].

**Pour cacher la fenêtre :** Touchez [ > ].

# Périphérique Bluetooth®

Vous pouvez utiliser le téléphone portable et le lecteur audio portable connectés par Bluetooth.

- Lorsque vous utilisez Apple CarPlay, Android Auto ou USB Mirroring, utilisez leurs fonctions pour les téléphones mains libres et la lecture audio. (Le périphérique Bluetooth actuellement connecté est déconnecté lorsqu'un iPhone avec Apple CarPlay ou un appareil Android avec Android Auto est connecté.)

## Remarque

- Pendant que vous conduisez, ne réalisez pas d'opérations compliquées telles que la composition d'un numéro, l'utilisation du répertoire téléphonique, etc. Pour réaliser ces opérations, arrêtez votre voiture dans un endroit sûr.
- Pour utiliser la fonction Bluetooth, vous devez mettre en service la fonction Bluetooth du périphérique.
- Il se peut que certains périphériques Bluetooth ne puissent pas être utilisés avec cet appareil en fonction de la version Bluetooth du périphérique.
- Quand un téléphone mobile Bluetooth est connecté, la force du signal et le niveau de la batterie sont affichés lorsque l'information est acquise à partir du périphérique.
- Si votre téléphone portable prend en charge le PBAP (Profil d'accès au répertoire téléphonique), vous pouvez afficher les éléments suivants sur le panneau tactile quand le téléphone portable est connecté.
  - Répertoire téléphonique
  - Appels passés, appels reçus et appels manqués (100 entrées en tout)
- Deux périphériques pour le téléphone portable Bluetooth et un pour l'audio Bluetooth peuvent être connectés en même temps. Cependant, quand **[Bluetooth Audio]** est sélectionné comme source, vous pouvez vous connecter à cinq périphériques audio Bluetooth et commuter parmi ces cinq périphériques.

## Téléphone portable Bluetooth

Lorsqu'un appel arrive, cet appareil passe automatiquement en mode **[TEL]**, et quand il est terminé, il retourne sur la source précédente.

## Quand un appel arrive...

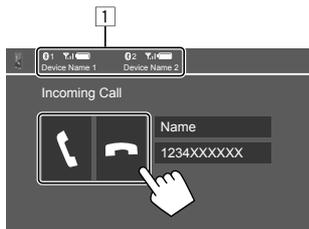

- 1 Informations sur l'appareil téléphonique
- Le téléphone mains libres 1 ou 2 est mis en valeur pour indiquer quel téléphone sonne lorsqu'un appel arrive.

Toucher les touches de fonctionnement permet de réaliser les actions suivantes :

- [📞]** Répond à un appel.
- [📞]** Refuser un appel.

- Les informations sur l'appel sont affichées si elles peuvent être obtenues.
- Le téléphone ne peut pas être utilisé lorsque l'image de n'importe quelle caméra est affichée.

## Pendant un appel...



Toucher les touches de fonctionnement permet de réaliser les actions suivantes :

- [📞]** Termine un appel.
- [📞] / [📞]** Commute entre le mode mains libres et le mode téléphone.
- [DTMF]** Entre en mode DTMF (Dual Tone Multi Frequency). Vous pouvez envoyer un texte en utilisant le clavier.
- NR LEVEL** Ajuste du niveau de réduction de bruit. **[-] / [+]** (-5 à 5)
- EC LEVEL** Ajuste le niveau de volume d'écho. **[-] / [+]** (-5 à 5)
- MIC LEVEL** Ajuste le niveau de volume du microphone. **[-] / [+]** (-10 à 10)

- Appuyez sur les touches VOL ▲/▼ sur le panneau du moniteur pour régler le volume d'appel de l'oreillette.

## Pour faire un appel

### 1 Affichez l'écran de commande du téléphone.

Sur l'écran d'accueil (page 4), touchez ce qui suit :

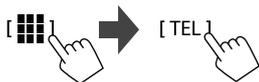

### 2 Choisissez quel téléphone utiliser si deux téléphones portables sont connectés.

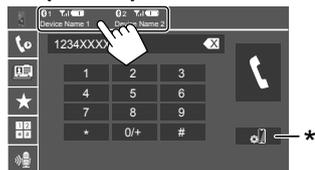

Le périphérique actif est mis en valeur.

\* Affichez l'écran <Connections SETUP>.

### 3 Choisissez une méthode pour passer un appel (1 - 5).



- 1 À partir de l'historique des appels\* (appels manqués/appels reçus/appels passés)
- 2 À partir du répertoire téléphonique\*
- 3 À partir de la liste des pré-réglages
- 4 Utilisez l'entrée directe de numéro
- 5 Utilisez la composition vocale

\* Utilisable uniquement pour les téléphones portables compatibles avec le profil PBAP (Profil d'accès au répertoire téléphonique).

### 4 Sélectionnez un contact (1), puis passez un appel (2).

• Quand l'élément 1, 2 ou 3 est sélectionné à l'étape 2 :

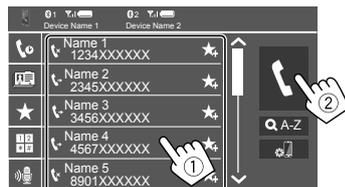

**Pour utiliser la recherche alphabétique dans le répertoire téléphonique**

- 1 Touchez **[Q A-Z]**.
- 2 Touchez la première lettre que vous souhaitez rechercher sur le clavier.  
Pour rechercher un nombre, touchez **[1,2,3...]**.
- 3 Sélectionnez le contact souhaité dans la liste.

**Résultats de recherche du répertoire téléphonique :**

Les réglages "ordre de tri", "ordre d'affichage" ou tout autre réglage équivalent du téléphone peuvent affecter et afficher des résultats de recherche différents (affichage de page).

### Pour afficher les autres numéros de téléphone du même contact

Vous pouvez mémoriser un maximum de dix numéros de téléphones par contact.

- 1 Touchez **[>]**.
- 2 Sélectionnez le contact souhaité dans la liste.

• Quand l'élément 4 est sélectionné à l'étape 3 :

**Sélectionnez le numéro de téléphone (1), puis passez un appel (2).**

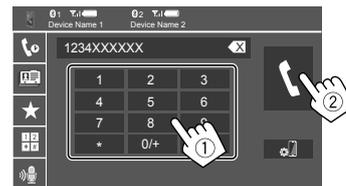

- Pour entrer "+", touchez longuement **[0/+]**.
- Pour supprimer la dernière entrée, touchez **[X]**.

• Quand l'élément 5 est sélectionné à l'étape 3 :

**Dites le nom de la personne que vous souhaitez appeler.**

- Disponible uniquement quand le téléphone portable connecté possède un système de reconnaissance vocale.
- Si l'appareil ne peut pas trouver la cible, "Please speak into the microphone" apparaît. Touchez **[Start]**, puis dites de nouveau le nom.
- Pour annuler la composition vocale, touchez **[Cancel]**.

# Périphérique Bluetooth®

## ■ Préréglage de numéros de téléphone

Vous pouvez prérégler un maximum de 5 numéros de téléphone.

### 1 Affichez l'écran de commande du téléphone.

Sur l'écran d'accueil (page 4), touchez ce qui suit :

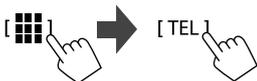

### 2 Choisissez quel téléphone utiliser si deux téléphones portables sont connectés.

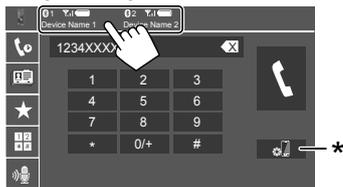

Le périphérique actif est mis en valeur.

\* Affichez l'écran <Connections SETUP>.

### 3 Sélectionnez l'historique des appels ou le répertoire téléphonique (1) puis sélectionnez un contact (2) à préréglé.

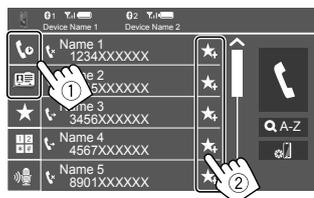

### 4 Choisissez un numéro de préréglage à mémoriser.



(Maintenir pressée)

### Pour supprimer le contact du numéro préréglé :

Touchez [ ] à côté du contact sur la liste des préréglages.

## Lecteur audio Bluetooth

### Choisissez [Bluetooth Audio] comme source.

Sur l'écran d'accueil (page 4), touchez ce qui suit :



L'écran <Bluetooth Audio> est affiché.

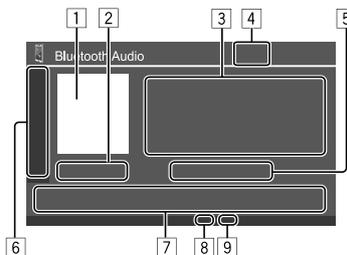

- 1 L'image de la pochette (illustration) apparaît s'il y en a une.
- 2 Durée de lecture/état de lecture
- 3 Données de balise\* (titre du fichier actuel/nom de l'artiste/titre de l'album)
  - Appuyer [ < ] fait défiler le texte si tout le texte n'apparaît pas.
- 4 La force du signal et le niveau de la batterie (Apparaît uniquement quand les informations sont acquises à partir du périphérique.)
- 5 Nom du périphérique
  - Toucher le nom du périphérique affiche l'écran <KENWOOD Music Mix>.
- 6 Affiche/cache les autres touches de fonctionnement disponibles

[ ] Choisit le mode de lecture aléatoire.

[ ] Permet de choisir le mode de lecture répétée en touchant répétitivement.

[ ] Affichez l'écran <Connections SETUP>.

### 7 Touches de fonctionnement

[ ] Affiche l'écran < Equalizer > (page 26).

[ ] Affiche la liste des catégories.

[ << / >> ] • (Toucher) Choisit un fichier.  
• (Maintenir pressée) Recherche vers l'arrière/vers l'avant.

[ ] Démarre la lecture.

[ ] Met la lecture en pause.

- 8 Indicateur de mode de lecture répétée
- 9 Indicateur de mode de lecture aléatoire

\* Disponible uniquement pour les périphériques compatibles avec AVRCP 1.3.

# Réglages audio

## 1 Affichez l'écran <Audio>.

Sur l'écran de sélection de source/option (page 11) :



Puis, sur l'écran <Setup>, touchez ce qui suit : **[Audio]** (1) → **[Enter]** pour l'élément que vous ajustez (2).

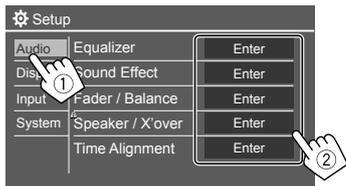

## 2 Ajustement de l'élément.

Les réglages <Audio> ne sont pas ajustables;

- Quand l'appareil est en mode d'attente (STANDBY).
- Quand un téléphone Bluetooth est utilisé (passer ou recevoir un appel, pendant un appel, ou pendant une composition vocale).
- Lorsque Apple CarPlay ou Android Auto est utilisé pour les appels téléphoniques.

## <Equalizer>

Les ajustements suivantes sont mémorisés pour chaque source jusqu'à ce que vous ajustiez de nouveau le son.

### ■ Sélection d'un mode sonore préréglé

Sélectionnez un mode sonore préréglé sur l'écran

<Equalizer> (1).

- **Pops/Easy/Top40/Jazz/Powerful/Rock/Flat** (Réglage initial)/**Bass Boost/User1/User2/User3/User4**

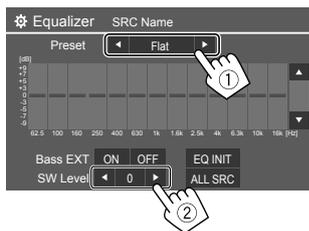

### <SW Level>

Ajuste le niveau du caisson de grave (2).

- Non ajustable quand <None> est sélectionné pour le caisson de grave sur l'écran <Speaker Select>.
- **-50 à +10** (Réglage initial : 0)

**Pour appliquer l'égaliseur ajusté à toutes les sources de lecture**, touchez **[ALL SRC]**, puis touchez **[OK]** pour valider.

## <Sound Effect>

Ajustez l'effet sonore.

### <Loudness>

Ajuste le loudness.

- **OFF** (Réglage initial)/**Low/High**

### <Bass Boost>

Sélectionne le niveau d'accentuation des graves.

**OFF** (Réglage initial)/**Level 1/Level 2/Level 3**

### <Drive Equalizer>

Réduit le bruit de la conduite en augmentant la bande passante.

- **OFF** (Réglage initial)/**ON**

### <Space Enhancer>

Accentue virtuellement l'espace sonore en utilisant le système de processeur de signal numérique (DSP) (sauf pour Radio numérique et Radio).

Choisissez le niveau d'accentuation.

- **OFF** (Réglage initial)/**Small/Medium/Large**

### <Supreme>

Compense la perte de son lors du processus de compression audio (sauf pour les signaux analogiques).

- **OFF/ON** (Réglage initial)

### <Realizer>

Rend le son virtuellement plus réaliste en utilisant le système de processeur de signal numérique (DSP).

Sélection du niveau sonore.

- **OFF** (Réglage initial)/**Level 1/Level 2/Level 3**

### <Stage EQ>

Déplace le centre du son vers le bas ou le haut.

Sélectionnez la hauteur.

- **OFF** (Réglage initial)/**Low/Middle/High**

## Réglages audio

### <Fader/Balance>

Touchez [▲]/[▼]/[◀/▶] ou faites glisser la marque  pour ajuster.

#### <Fader>

Quand <X'over Network> est réglé sur [2 way], vous pouvez ajuster la balance de sortie des enceintes avant et arrière.

- **F15 à R15** (Réglage initial : 0)

#### <Balance>

Ajuste la balance de sortie gauche-droite des enceintes.

- **L15 à R15** (Réglage initial : 0)

**Pour annuler l'ajustement :** Touchez [Center].

## Autres informations

Pour les opérations de lecture des sources radio SiriusXM® et d'autres informations sur les réglages, reportez-vous au MANUEL D'INSTRUCTIONS sur le site Web suivant :

<<https://www.kenwood.com/cs/ce/>>

- La disponibilité de chaque source varie en fonction du modèle.

### ■ Remarque concernant les spécifications

Plage de fréquences Bluetooth :

2,402 GHz — 2,480 GHz

Impédance d'enceinte:

4 Ω — 8 Ω

Tension de fonctionnement :

Batterie de voiture 12 V CC

## Installation et raccordements

Cette section est destinée à un installateur professionnel.

Pour des raisons de sécurité, confiez le câblage et le montage à des professionnels. Consultez votre revendeur d'autoradios.

### ⚠ AVERTISSEMENTS

- NE connectez PAS le câble d'allumage (rouge) et le câble de batterie (jaune) au châssis de la voiture (masse), vous risquez de causer un court-circuit qui peut provoquer un incendie.
- NE coupez pas le fusible du câble d'allumage (rouge) et du câble de batterie (jaune). L'alimentation doit être connectée aux câbles via le fusible.
- Connectez toujours le câble d'allumage (rouge) et le câble de batterie (jaune) à la source d'alimentation par la boîte à fusible.

### ⚠ PRÉCAUTIONS

- Installez cet appareil dans la console de votre voiture.
- Ne touchez pas les parties métalliques de cet appareil pendant ou juste après son utilisation. Les parties métalliques, comme le dissipateur de chaleur et le boîtier, deviennent chaudes.
- Pour un stationnement dans un parking à plafond bas, mettez l'appareil hors tension pour rétracter l'antenne. De même lorsque l'appareil est installé dans la voiture avec la fonction d'antenne automatique; l'antenne radio s'étend automatiquement lorsque vous mettez l'appareil sous tension avec le câble de commande d'antenne (ANT. CONT) connecté (page 32).

### Avant d'installer

#### ■ Précautions sur l'installation et les connexions

- Le montage et le câblage de ce produit nécessite des compétences et de l'expérience. Pour une meilleure sécurité, laissez un professionnel effectuer le travail de montage et de câblage.
- Monter l'unité de façon à ce que l'angle de montage soit de 30° ou moins.
- Assurez-vous de mettre l'appareil à la masse sur une alimentation négative de 12 V CC.
- N'installez pas l'appareil dans un endroit exposé directement à la lumière du soleil, à une chaleur excessive ou à l'humidité. Évitez également les endroits trop poussiéreux ou exposés aux élaboussures.
- N'utilisez pas vos propres vis. N'utilisez que les vis fournies. L'utilisation de vis incorrectes pourrait endommager l'appareil.
- Après avoir installé l'appareil, vérifiez si les lampes de frein, les indicateurs, les clignotants, etc. de la voiture fonctionnent correctement.
- N'appuyez pas trop fort sur la surface du panneau lors de l'installation de l'appareil dans la voiture. Sinon, des fissures, des dommages ou d'autres défaillances peuvent se produire.
- Si l'appareil n'est pas sous tension ("Miswiring DC Offset Error", "Warning DC Offset Error" est affiché), il se peut que le câble d'enceinte soit court-circuité ou touche le châssis du véhicule et que la fonction de protection a été activée. Dans ce cas, le câble des enceintes doit donc être vérifié.
- Gardez tous les câbles à l'écart des parties métalliques diffuseur de chaleur.

- Si l'allumage de votre voiture n'a pas de position ACC, connectez le câble d'allumage à une source d'alimentation qui peut être mise sous et hors tension avec la clef de contact. Si vous connectez le câble d'allumage à une source d'alimentation constante, comme un câble de batterie, la batterie risque de se décharger.
- Si un fusible saute, assurez-vous d'abord que les câbles n'ont pas causé de court-circuit puis remplacez le vieux fusible par un nouveau de même valeur.
- Isolez les câbles non-connectés avec un ruban de vinyle ou d'un autre matériel similaire. Pour éviter un court-circuit, ne retirez pas les capuchons et ne laissez pas le câble aux extrémités non connectés ou des prises.
- Fixez les câbles avec des serre-câbles et enroulez un ruban de vinyle autour des câbles qui entrent en contact avec des pièces métalliques pour protéger les câbles et éviter tout court-circuit.
- Connectez séparément chaque câble d'enceinte à la borne correspondante. L'appareil peut être endommagé si le câble négatif ⊖ pour une des enceintes ou le câble de masse entre en contact avec une partie métallique du véhicule.
- Quand deux haut-parleurs seulement sont connectés au système, connectez les câbles soit aux prises de sortie avant, soit aux prises de sortie arrière (c.a.d. ne mélangez pas l'avant et l'arrière). Par exemple, si vous connectez le câble ⊕ du haut parleur de gauche à une prise de sortie avant, ne connectez pas le câble ⊖ du haut-parleur droit à la prise de sortie arrière.

#### ■ Liste des pièces pour l'installation

**Remarque :** Cette liste des pièces ne comprend pas toutes les pièces de l'emballage.

- 1 Faisceau de câbles (× 1)
- 2 Câble d'extension, 2 m (× 1)
- 3 Vis à tête plate, M5 × 8 mm (× 6)
- 4 Vis à tête ronde, M5 × 8 mm (× 6)
- 5 Microphone, 3 m (× 1)
- 6 Plaque de garniture (× 1)
- 7 Manchon de montage (× 1)
- 8 Clés d'extraction (× 2)
- 9 Antenne GPS, 3,5 m (× 1)
- 10 Plaque métallique (× 1)

#### ■ Procédure d'installation

- 1 Retirez la clef de contact et déconnectez la borne ⊖ de la batterie.
- 2 Effectuez correctement la connexion des câbles de sortie et d'entrée de chaque appareil.
- 3 Connectez les câbles de haut-parleur du faisceau de câbles.
- 4 Connectez les câbles du faisceau de câbles dans l'ordre suivant : masse, batterie, allumage.
- 5 Connectez le faisceau de câbles à l'appareil.

## Installation et raccordements

### 6 Installez l'appareil dans votre voiture.

Assurez-vous que l'appareil est solidement installé.  
Si l'appareil est instable, il risque de mal fonctionner  
(par ex. le son risque de sauter).

### 7 Reconnectez la $\ominus$ batterie.

### 8 Initialisez l'appareil.

### 9 Configurez <Initial Setup> (page 5).

## Installation de l'appareil

### ■ Installation de l'appareil en utilisant le support de montage retiré de la voiture

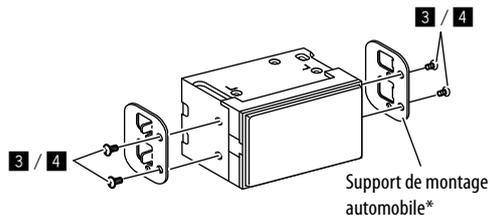

**Remarque :** Sélectionnez les vis appropriés (fournis) pour le support de montage.

\* La forme des supports de montage de votre voiture peut différer.

### ■ Installation de l'appareil en utilisant le manchon de montage

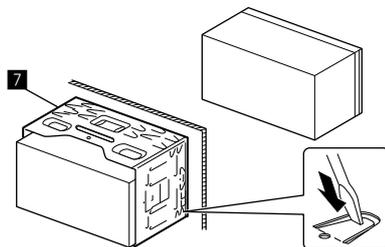

Tordre les pattes du manchon de montage avec un tournevis ou un outil similaire et fixer.

### ■ Installation de la plaque de garniture

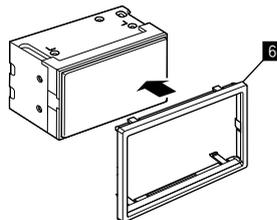

## Retrait de l'appareil

### 1 Retirez la plaque de garniture (6) en insérant les clés d'extraction (8) de la façon illustrée.

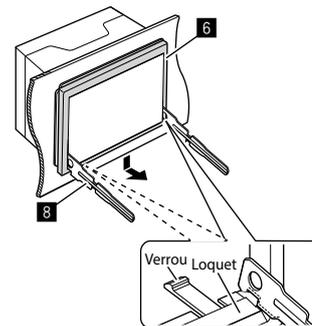

### 2 Lorsque le niveau inférieur est enlevé, retirez des deux loquets supérieures de la plaque de garniture (6).

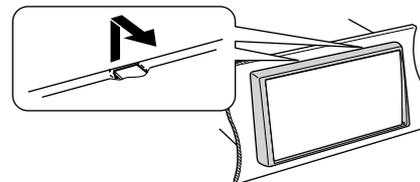

Le châssis peut être également retiré à partir du côté supérieur de la même façon.

## Installation et raccordements

- 3** Insérez les clés d'extraction (8) profondément dans les fentes de chaque côté.

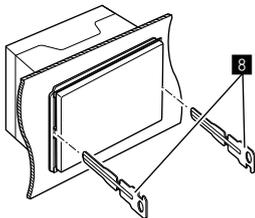

- 4** Abaissez les clés d'extraction (8) vers le bas, et retirez l'appareil à moitié en faisant pression vers l'intérieur.

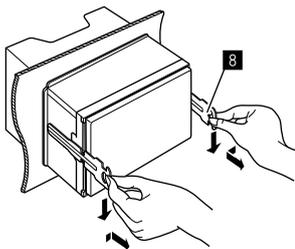

Faites attention de ne pas vous blesser avec les loquets de la clé d'extraction.

- 5** Tirez l'appareil complètement avec vos mains, en faisant attention de ne pas le laisser tomber. Installation et raccordements

### Installation de l'antenne GPS fournie

L'antenne GPS est installée à l'intérieur de la voiture. Elle doit être installée le plus horizontalement possible pour faciliter la réception des signaux des satellites GPS.

- 1** Nettoyez votre tableau de bord ou toute autre surface utilisée.
- 2** Retirer le séparateur de la plaque métallique (10).
- 3** Faites pression sur la plaque métallique (10) pour la fixer fermement sur votre tableau de bord ou sur une autre surface de montage.

Si nécessaire, vous pouvez tordre la plaque métallique (10) pour l'adapter à une surface courbe.

- 4** Retirez le séparateur de l'antenne GPS (9), et collez l'antenne sur la plaque métallique (10).

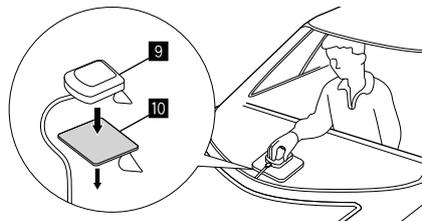

### Remarques sur l'utilisation de l'antenne GPS fournie (9)

- Utilisez l'antenne GPS fournie (9). L'utilisation d'une antenne GPS autre que celle fournie peut entraîner une baisse de la précision du positionnement.
- En fonction du type de voiture, la réception des signaux satellites GPS peut ne pas être possible avec une installation intérieure.
- Veuillez installer l'antenne GPS fournie (9) dans un endroit éloigné d'autres antennes utilisés avec des radios CB ou des télévisions satellite.
- L'antenne GPS fournie (9) doit être installée dans une position située à au moins 30 cm (12 pouces) d'un téléphone portable ou de toute autre antenne émettrice. Les signaux du satellite GPS peuvent être perturbés par ces types de communication.
- Peindre l'antenne GPS fournie (9) avec une peinture (métallique) peut entraîner une baisse des performances.

# Installation et raccordements

## Connexion d'appareils extérieurs

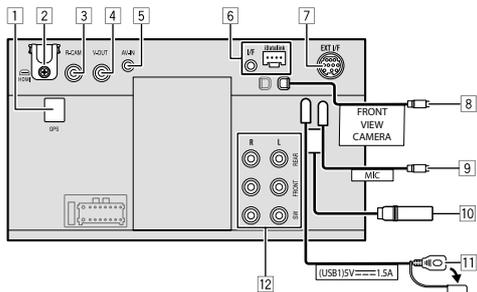

- 1 Entrée de l'antenne GPS (GPS) (page 30)
- 2 Prise HDMI
- 3 Entrée de la caméra de recul (R-CAM)
- 4 Sortie vidéo (V-OUT)
- 5 Entrée audio vidéo (AV-IN)
- 6 Entrée iDataLink pour la connexion de l'adaptateur ADS (en vente dans le commerce)
- 7 Port d'extension arrière pour la connexion du tuner SiriusXM Connect Vehicle (EXT I/F) (en vente dans le commerce)
- 8 Entrée de la caméra de vue avant
- 9 Entrée pour microphone (MIC) (page 32)
- 10 Prise d'antenne
- 11 Prise USB
- 12 Prises de sortie\*

- Sortie gauche (Blanc)
- Sortie droite (Rouge)

REAR : Sorties de préamplification des enceintes arrière

FRONT : Sorties de préamplification des enceintes avant

SW : Sorties de préamplification de caisson de grave

### Pour la transition 3 voies :

REAR : Sorties de préamplification de l'enceinte des aigus

FRONT : Sortie de préamplification de l'enceinte des médiums

SW : Sorties de préamplification de caisson de grave

\* Lors de la connexion d'un amplificateur extérieur, connectez son câble de masse au châssis de la voiture, sinon l'appareil pourrait être endommagé.

- 2 Utilisez le câble HDMI KCA-HD200 (accessoire en option).



L: 11,1 mm ou moins  
H: 7,7 mm ou moins  
D: 21,5 mm ou moins

Lorsque vous connectez le câble à la prise HDMI, détachez la fixation. Après avoir connecté le câble, fixez la fixation à l'aide de la vis.

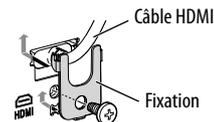

- 5 Connectez le type suivant de fiches mini 4 broches :

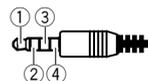

- 1 Audio gauche
- 2 Audio droit
- 3 Masse
- 4 Vidéo composite

- 7

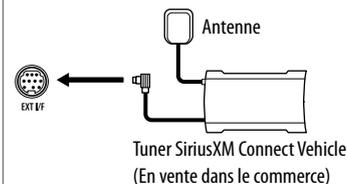

# Installation et raccordements

## Connexions

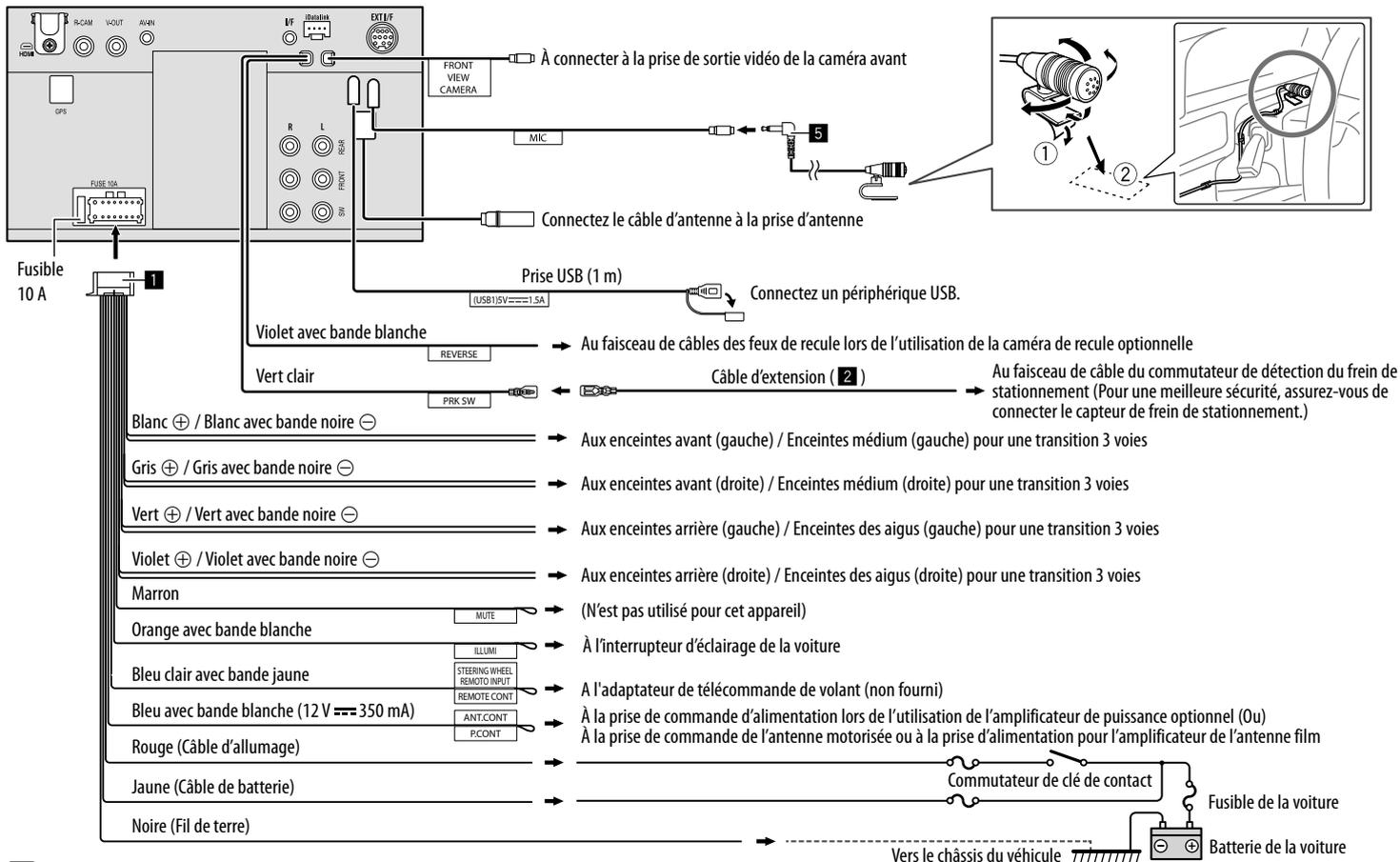



## Acerca de la Guía

Esta Guía de inicio rápido describe las funciones básicas de esta unidad. En el caso de funciones no descritas en la Guía, consulte el Manual de instrucciones en el siguiente sitio web:  
<<https://www.kenwood.com/cs/ce/>>

Las visualizaciones y paneles mostrados en esta Guía son ejemplos utilizados para ofrecer una explicación clara de las operaciones. Por este motivo, pueden ser diferentes de las visualizaciones o paneles reales.

En esta Guía se explican principalmente las operaciones mediante los botones del panel del monitor y las teclas del panel táctil.

< > indica las diversas pantallas/menús/operaciones/ajustes que aparecen en el panel táctil.

[ ] indica los nombres de las teclas y de las fuentes en el panel táctil.

Idioma para las indicaciones: En este manual, se utilizan indicaciones en inglés para las explicaciones. Puede seleccionar el idioma de indicación desde <Setup>.



Este símbolo en el producto significa que hay instrucciones de funcionamiento y mantenimiento importantes en esta Guía. Asegúrese de leer detenidamente las instrucciones de esta Guía.

# Contenido

<b>Aviso importante</b> .....	<b>3</b>	<b>HD Radio™ (para DMX809S)</b> .....	<b>18</b>
<b>Nombres y operaciones básicas de los componentes</b> .....	<b>4</b>	Acerca de la tecnología HD Radio™ .....	18
Panel del monitor.....	4	Para escuchar la radio.....	19
Pantalla de Inicio.....	4	Preajuste de emisoras en la memoria .....	20
Conexión de la alimentación .....	4	Selección de una emisora preajustada.....	20
Apagado de la alimentación.....	4	<b>Radio (para DMX8709S)</b> .....	<b>21</b>
Poner la unidad en espera.....	5	Para escuchar la radio.....	21
Apagado de la pantalla.....	5	Preajuste de emisoras en la memoria .....	22
Ajuste del volumen.....	5	Selección de una emisora preajustada.....	22
Para atenuar el sonido.....	5	<b>Dispositivo Bluetooth®</b> .....	<b>23</b>
Configuraciones iniciales.....	5	Teléfono móvil Bluetooth .....	23
Ajustes de fecha y reloj.....	6	Reproductor de audio Bluetooth .....	25
<b>Conexiones dentro del automóvil</b> .....	<b>7</b>	<b>Ajustes de audio</b> .....	<b>26</b>
Conexión USB .....	7	<b>Información adicional</b> .....	<b>27</b>
Conexión Bluetooth® .....	7	Nota para las especificaciones .....	27
<b>Diversas pantallas y operaciones</b> .....	<b>11</b>	<b>Instalación y conexión</b> .....	<b>27</b>
Pantalla de selección de fuente/opción .....	11	Antes de la instalación .....	28
Pantalla de control de la fuente.....	11	Instalación de la unidad .....	29
Pantalla de lista/ajuste .....	12	Desmontaje de la unidad.....	29
<b>Apps</b> .....	<b>13</b>	Instalación de la antena GPS suministrada .....	30
Uso de las aplicaciones del iPhone:		Conexión de los componentes externos.....	31
Apple CarPlay.....	13	Conexión del cableado.....	32
Uso de las aplicaciones de un dispositivo			
Android™: Android Auto™.....	14		
Uso de las aplicaciones de un dispositivo Android:			
USB Mirroring.....	15		
<b>USB</b> .....	<b>16</b>		
Operaciones de reproducción.....	16		
Operaciones de reproducción de vídeo.....	17		

# Aviso importante

Antes de utilizar el producto y para garantizar su uso correcto, lea completamente esta Guía.

En especial, lea y acate las **ADVERTENCIAS** y **PRECAUCIONES** incluidas en esta Guía.

Guarde la Guía en un lugar seguro y accesible para futuras consultas.

## ADVERTENCIAS

### Para evitar daños y accidentes

- NO instale ningún receptor o tienda ningún cable en una ubicación donde;
  - puede obstaculizar las maniobras del volante de dirección y de la palanca de cambios.
  - puede obstaculizar la operación de los dispositivos de seguridad, como por ejemplo, bolsas de aire.
  - puede obstruir la visibilidad.
- NO eleve demasiado el nivel de volumen, ya que bloqueará los sonidos exteriores dificultando la conducción y pudiendo provocar también pérdida de audición.
- NO opere la unidad mientras conduce. Si es necesario operar la unidad mientras conduce, asegúrese de mirar atentamente en todas las direcciones.
- Detenga el automóvil antes de efectuar cualquier operación complicada.
- El conductor no debe mirar el monitor mientras conduce.

## PRECAUCIONES

### Cuidado de la unidad

- Si ha dejado el automóvil estacionado durante largo tiempo en un sitio cálido o frío, no opere la unidad hasta que se normalice la temperatura del habitáculo.

### Cuidado del monitor

- El monitor incorporado a esta unidad ha sido fabricado con tecnología de alta precisión, pero puede contener algunos puntos inefectivos. Estos es inevitable y no es ningún signo de anomalía.
- No exponga el monitor a la luz directa del sol.
- No opere el panel táctil utilizando un bolígrafo o una herramienta similar puntiaguda.
  - Toque las teclas del panel táctil directamente con su dedo (sáquese el guante, si lo tiene puesto).
- Cuando la temperatura sea muy baja o muy alta...
  - Ocurren cambios químicos en el interior, produciendo un mal funcionamiento.
  - Puede suceder que las imágenes no aparezcan claramente o que se muevan con lentitud. En tales entornos, puede suceder que las imágenes no estén sincronizadas con el sonido, o que la calidad del sonido se deteriore.

### Acerca del ajuste de volumen

- Los dispositivos digitales producen muy poco ruido al compararse con otras fuentes. Baje el volumen antes de reproducir estas fuentes digitales para evitar daños en los altavoces resultantes de un repentino aumento del nivel de salida.

## Acerca del GPS

Cuando encienda esta unidad por primera vez, deberá esperar mientras el sistema adquiere las señales GPS de los satélites. Este proceso puede tardar hasta varios minutos. Asegúrese de que su vehículo se encuentre en el exterior en un área abierta, lejos de edificios y árboles altos para lograr una adquisición más rápida. Una vez que el sistema adquiere las señales GPS, esta unidad las adquirirá rápidamente cada vez que la encienda.

# Nombres y operaciones básicas de los componentes

## Panel del monitor

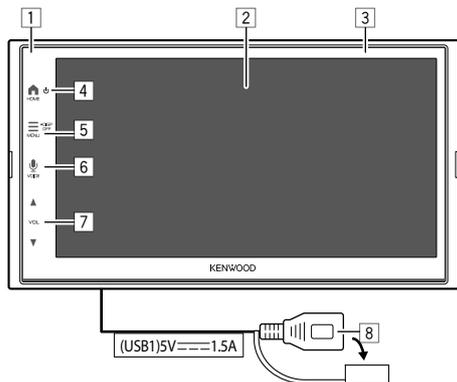

- 1 Sensor remoto
- 2 Pantalla (panel táctil)
- 3 Panel del monitor
- 4 Botón **HOME** 
  - **HOME** (Pulsar): Enciende la alimentación.
  -  (Sostener): Desconecta la alimentación.
  - **HOME**  (Pulsar): Muestra la pantalla de Inicio (consulte lo siguiente) mientras la alimentación está encendida.
- 5 Botón **MENU/DISP OFF**
  - **MENU** (Pulsar): Aparece el menú de funciones (página 12).
  - **DISP OFF** (Sostener): Apaga la pantalla.

- 6 Botón **VOICE**  (Pulsar): Activa el reconocimiento de voz.
  - Cuando no hay conectado ningún dispositivo para Apple CarPlay, Android Auto y teléfono Bluetooth, mantener pulsado este botón muestra el cuadro de diálogo de espera de emparejamiento Bluetooth (página 8).
- 7 Botones **VOL ▲/▼**
- 8 Terminal USB proveniente del panel posterior

Los botones del monitor se encienden y cambian el color periódicamente con la unidad encendida.

## Pantalla de Inicio

- Si lo desea, puede personalizar la pantalla de Inicio.
- Para visualizar la pantalla de Inicio desde otras pantallas, pulse el botón **HOME**.



Ej. Pantalla de Inicio para DMX809S

Al tocar las teclas de funcionamiento se realiza lo siguiente:

- 1 Visualiza la pantalla de control de la fuente actual.
- 2 Visualice la pantalla de selección de fuente/opción.
- 3 Iconos de acceso directo para la fuente de reproducción
- 4 Visualiza la pantalla Manos libres al conectar un teléfono Bluetooth.
  - Cuando esté conectado como Apple CarPlay o Android Auto, funciona como un teléfono proporcionado en Apple CarPlay o Android Auto.

## Conexión de la alimentación



- Cuando encienda esta unidad por primera vez, deberá esperar mientras el sistema adquiere las señales GPS de los satélites. Este proceso puede tardar hasta varios minutos.

## Apagado de la alimentación



# Nombres y operaciones básicas de los componentes

## Poner la unidad en espera

### 1 Visualiza la pantalla de selección de fuente/opción.

En la pantalla de Inicio (página 4), toque lo siguiente:



### 2 Ponga la unidad en espera.

En la pantalla de selección de fuente/opción (página 11):



## Apagado de la pantalla

### ■ En el panel del monitor



**Para activar la pantalla:**  
Pulse el botón **DISP OFF** en el panel del monitor, o toque la pantalla.

### ■ En el menú emergente



**Para activar la pantalla:** Toque la pantalla.

## Ajuste del volumen



Puede ajustar el volumen (de 00 a 40) pulsando VOL ▲ para aumentar y VOL ▼ para disminuir.

- Cuando el nivel de volumen es inferior a 15, si mantiene pulsado VOL ▲ el volumen aumenta de forma continua hasta el nivel 15.

## Para atenuar el sonido

En la pantalla de control de fuente:



## Para cancelar la atenuación:



## Configuraciones iniciales

La pantalla **<Initial Setup>** aparece al encender la unidad por primera vez o al inicializarla.

## Realice las configuraciones iniciales.

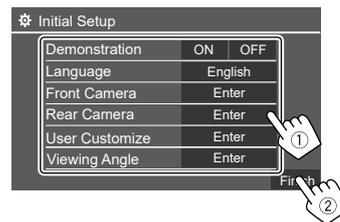

Una vez finalizado, aparece la pantalla de Inicio.

### <Demonstration>

- **ON** (Inicial): Activa la demostración en pantalla.
- **OFF**: Desactiva la demostración en pantalla.

### <Language>

Selecciona el idioma utilizado para la información en pantalla.

- **English** (Inicial)/**Español**/**Français**
- **GUI Language (Local)** (el idioma seleccionado más arriba) (Inicial)/**English**: Selecciona el idioma utilizado para visualizar las teclas de funcionamiento y los elementos de menú.

### <Front Camera>

Configure los ajustes para visualizar la imagen de la cámara de visión delantera conectada.

## Nombres y operaciones básicas de los componentes

### <Rear Camera>

Configure los ajustes para visualizar la imagen de la cámara de visión trasera conectada.

### <User Customize>

Cambie el diseño de la pantalla.

### <Viewing Angle>

Seleccione el ángulo de visión con respecto al monitor para que la imagen de la pantalla sea más fácil de ver.

- **Under 0°** (Inicial)/5°/10°/15°/20°

## Ajustes de fecha y reloj

### 1 Visualice la pantalla de Inicio.



### 2 Visualice la pantalla <Setup>.

En la pantalla de Inicio (página 4), toque lo siguiente:



### 3 Visualice la pantalla <System> (①) y, a continuación, acceda a la pantalla de ajuste de elementos que desee cambiar (②).

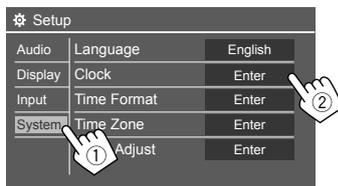

Ej. Al seleccionar <Clock>

### 4 Configure o ajuste la fecha y el reloj elementos.

#### <Clock> \*

Seleccione el método para ajustar la fecha y la hora del reloj.

- **GPS-SYNC** (Inicial): Sincroniza la hora del reloj con el GPS.
- **Manual**: Ajusta el reloj manualmente usando <Clock Adjust>. Consulte lo siguiente.

#### <Time Format>

Seleccione el formato de indicación de la hora.

- **[12-Hour]** (inicial)/[24-Hour]

#### <Time Zone>

Seleccione la zona horaria de su área residencial.

- **Pacific Time** (inicial)/**Central Time/Mountain Time/Eastern Time**, etc.

### <Clock Adjust>

Toque [▲]/[▼] (①) para ajustar la fecha (año/mes/día) y ajuste las horas/minutos. Toque [SET] (②) para finalizar la configuración del reloj.

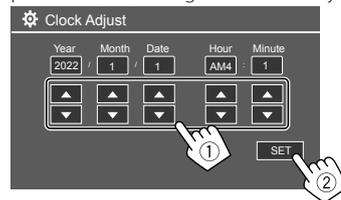

### <Daylight Saving Time>

(No se utiliza cuando el reloj se ajusta manualmente)

Active esta opción seleccionando el tiempo adicional para el horario de verano (si está disponible en su zona residencial).

- **OFF** (inicial)/30min/1Hr

\* También podrá visualizar la pantalla <Clock> tocando el área de reloj si se muestra en la pantalla de Inicio.

# Conexiones dentro del automóvil

Para manejar su teléfono inteligente manos libres y las aplicaciones del teléfono inteligente (Apple CarPlay, Android Auto y USB Mirroring), se requieren las siguientes conexiones.

- **Para Apple CarPlay por cable** (page 13), conecte el iPhone con USB.
- **Para Apple CarPlay inalámbrico** (page 13), conecte el iPhone con Bluetooth (Wi-Fi se conecta automáticamente).
- **Para Android Auto** (page 14):
  - El dispositivo Android con la versión de Android 6.0 o posterior se puede usar con USB (en este caso, Bluetooth se conecta automáticamente, pero Wi-Fi no está disponible)
  - Para usar Android Auto de forma inalámbrica con esta unidad, conecte el dispositivo Android con Bluetooth (Wi-Fi se conecta automáticamente)
  - Necesita un dispositivo Android compatible (consulte a continuación) con un plan de datos activo.
    - Un dispositivo Android con la versión de Android 11 o posterior y Wi-Fi de 5 GHz (sujeto a la normativa local\*); o
    - Un dispositivo de la marca Google o Samsung con la versión 10 de Android; o
    - Un Samsung Galaxy S8, Galaxy S8+ o Note 8, con Android 9
  - Puede encontrar más información en [g.co/androidauto/requirements](http://g.co/androidauto/requirements).
- **Para USB Mirroring** (page 15) conecte el dispositivo Android con USB y Bluetooth.
- **Para el teléfono manos libres** (página 23) y **el reproductor de audio Bluetooth** (página 25), conecte su dispositivo con Bluetooth.

\* Consulte las normas locales de su área residencial.

## Conexión USB

Conecte su teléfono inteligente (iPhone o dispositivo Android) para usar las aplicaciones en la pantalla de esta unidad.

- También puede conectar a la unidad un dispositivo de almacenamiento masivo USB, tal como una memoria USB, reproductor de audio digital, etc. Pero no puede conectar un PC, un HDD portátil ni un concentrador USB.

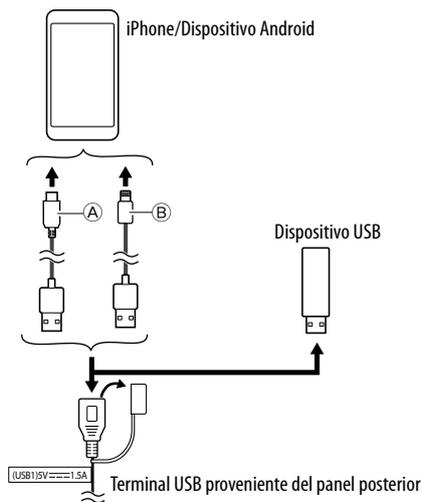

- Ⓐ Para conectar su dispositivo Android, utilice el cable USB (disponible en el mercado)
- Ⓑ Para conectar su iPhone, utilice el cable USB para iPhone KCA- iP103 (accesorio opcional)

## Conexión Bluetooth®

### Información sobre el uso de dispositivos Bluetooth

Bluetooth es una tecnología de radiocomunicación inalámbrica de alcance corto para dispositivos móviles, como por ejemplo, teléfonos móviles (teléfonos inteligentes), PC portátiles y otros dispositivos. Los dispositivos Bluetooth se pueden comunicar entre sí mediante conexión sin cables.

- Dependiendo de la versión Bluetooth del dispositivo, puede suceder que algunos dispositivos Bluetooth no se puedan usarse.

### Emparejamiento a un dispositivo Bluetooth

Cuando se conecte por primera vez un dispositivo Bluetooth a la unidad, registre el dispositivo en esta unidad (emparejamiento). El emparejamiento permite la comunicación entre dispositivos Bluetooth.

- El método de emparejamiento difiere según la versión Bluetooth del dispositivo.
  - Para los dispositivos con Bluetooth 2.1:  
El dispositivo y la unidad se pueden emparejar mediante Emparejamiento Simple y Seguro (SSP, Secure Simple Pairing), que requiere solo confirmación.
  - Para los dispositivos con Bluetooth 2.0:  
Para el emparejamiento, es necesario introducir un código PIN tanto en el dispositivo como en la unidad.
- Una vez establecida la conexión, se registra en la unidad hasta que inicialice los ajustes de Bluetooth o la propia unidad. Se pueden registrar hasta un máximo de 5 dispositivos en total.
- Para utilizar la función Bluetooth, deberá activar la función Bluetooth del dispositivo.

## Conexiones dentro del automóvil

### Emparejamiento automático

Cuando <Auto Pairing> está ajustado a [ON], los dispositivos Bluetooth se emparejan automáticamente.

- Para el iPhone con Apple CarPlay y el dispositivo Android con Android Auto: Cuando el dispositivo está conectado mediante USB, se empareja automáticamente sin importar este ajuste.

### Conexiones Wi-Fi automáticas

Esta unidad está equipada con la función Wi-Fi.

- Puede activar o desactivar la función Wi-Fi en los ajustes <Wireless/HDMI SETUP>. Para utilizar la función Wi-Fi, seleccione [Wi-Fi].

Una vez que su dispositivo iPhone o Android esté emparejado con Bluetooth o conectado con USB para Apple CarPlay o Android Auto, se conecta automáticamente con Wi-Fi. Y a partir de la próxima vez, se conecta automáticamente a través de Wi-Fi.

- Active las funciones de Bluetooth y Wi-Fi en su dispositivo iPhone o Android.
- Es necesario conectar la antena GPS para usar Apple CarPlay inalámbrico.

### Emparejamiento de un dispositivo Bluetooth mediante el SSP (para Bluetooth 2.1)

#### 1 Visualice la pantalla de Inicio.



#### 2 Visualice la pantalla <Device List>.

En la pantalla de Inicio (página 4), toque lo siguiente:



A continuación, en la pantalla <Setup>, toque lo siguiente:

[System] → <Connections SETUP> : [Enter]

En la pantalla <Connections SETUP>, toque lo siguiente:

<Device List> : [Enter]

- También puede utilizar el menú de funciones emergente para visualizar la pantalla <Device List> (página 12).

#### 3 Prepare la unidad para el emparejamiento.

En la pantalla <Device List>:



Please open Bluetooth settings on your device and select the device name below

DMXXXXXXX

Cancel

#### 4 Realice la búsqueda de la unidad ("DMX809S" o "DMX8709S") desde su dispositivo Bluetooth.

#### 5 Confirme la solicitud tanto en el dispositivo como en la unidad.

En el dispositivo: El método de confirmación varía para el dispositivo.

En la unidad:



El emparejamiento ha finalizado.

**Para rechazar la solicitud:** Toque [Cancel].

#### 6 Registre el uso del dispositivo Bluetooth.

- Consulte "Registro del uso de los dispositivos" en la página 10.

## Conexiones dentro del automóvil

Una vez que se ha completado el emparejamiento...

- **Para el iPhone compatible con Apple CarPlay inalámbrico**

Aparece un mensaje de confirmación.

- Toque **[Yes]** para visualizar la pantalla de Apple CarPlay para la conexión inalámbrica.
- Toque **[No]** para no usar Apple CarPlay por el momento. Para usar Apple CarPlay, selecciónelo en la pantalla **<Device List>**.

- **Para los dispositivos Android compatibles con Android Auto**

Cuando **[Android Auto]** (inicial) es seleccionado para el ajuste **<Android Mode Select>**, Android Auto se activa automáticamente, y este dispositivo Android es registrado como dispositivo Android Auto.

- Si Apple CarPlay está activo actualmente, podría aparecer un mensaje de advertencia que le preguntará si desea usar Android Auto o Apple CarPlay (en función de la versión del iPhone).

### Emparejamiento de un dispositivo Bluetooth mediante código PIN (para Bluetooth 2.0)

#### 1 Visualice la pantalla de Inicio.



#### 2 Visualice la pantalla <PIN Code Set>.

En la pantalla de Inicio (página 4), toque lo siguiente:



A continuación, en la pantalla **<Setup>**, toque lo siguiente:

**[System] → <Connections SETUP> : [Enter]**

En la pantalla **<Connections SETUP>**, toque lo siguiente:

**<PIN Code> : [Enter]**

#### 3 Introduzca el código PIN.

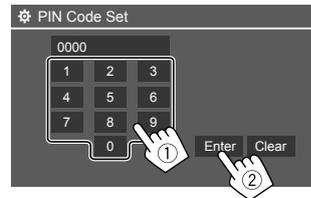

- Código PIN inicial:[0000]
- Si no necesita cambiar el código PIN [0000], simplemente toque **[Enter]**.

#### 4 Prepare la unidad para el emparejamiento.

En la pantalla **<Device List>**:



#### 5 Realice la búsqueda de la unidad ("DMX809S" o "DMX8709S") desde su dispositivo Bluetooth.

#### 6 Seleccione la unidad("DMX809S" o "DMX8709S") en su dispositivo Bluetooth.

El emparejamiento ha finalizado.

#### 7 Registre el uso del dispositivo Bluetooth.

- Consulte "Registro del uso de los dispositivos" en la página 10.

Una vez finalizado el emparejamiento, ver la columna más a la izquierda.

- **Para un iPhone compatible con Apple CarPlay inalámbrico**
- **Para un dispositivo Android compatible con Android Auto**

## Conexiones dentro del automóvil

### Registro del uso de los dispositivos

Puede confirmar y cambiar el uso (perfil) de los dispositivos registrados en la pantalla **<Device List>**.

- También puede conectar/desconectar y eliminar dispositivos no deseados de la lista de dispositivos.

#### 1 Visualice la pantalla **<Device List>**.

En la pantalla de Inicio (página 4), toque lo siguiente:



A continuación, en la pantalla **<Setup>**, toque lo siguiente:

**[System]** → **<Connections SETUP>** : **[Enter]**

En la pantalla **<Connections SETUP>**, toque lo siguiente:

**<Device List>** : **[Enter]**



Los dispositivos actualmente activados (conectados) aparecen resaltados en la lista.

- Se pueden visualizar seis dispositivos en la lista; cinco dispositivos conectados mediante Bluetooth y uno por USB.
- También puede utilizar el menú de funciones emergente para visualizar la pantalla **<Device List>** (página 12).

- Si el texto no se muestra por completo, toque **[<]** para desplazar el texto.
- Para más información sobre las operaciones de la pantalla de lista/ajuste, consulte también la página 12.

#### 2 Seleccione el dispositivo que desea usar.



- Al activar Apple CarPlay o Android Auto para el dispositivo seleccionado, se desconectará. Aparece un mensaje de advertencia. Toque **[Yes]** para continuar.

#### 3 Seleccione el perfil del dispositivo seleccionado.



- **[TEL(HFP)1]/[TEL(HFP)2]**: Para utilizar el dispositivo como teléfono manos libres 1 y 2.
- **[Audio(A2DP)/APP(SPP)]**: Para usar el dispositivo como audio Bluetooth o aplicaciones (Apple CarPlay/Android Auto).
- **[USB Mirroring]**: Para utilizar el dispositivo como USB Mirroring.

#### 4 Toque **[Close]** para finalizar.

La pantalla **<Device List>** vuelve a aparecer. Esta unidad busca el dispositivo cuyo uso acaba de ajustar (perfil) y activa el dispositivo si está conectado.

#### Acerca de los iconos del perfil

- Los perfiles disponibles para los dispositivos indicados están en blanco. Si el perfil está activo para los dispositivos, se vuelve azul. El dispositivo y el perfil no disponibles aparecen en gris.
- El ícono Bluetooth solo se muestra cuando el dispositivo está conectado mediante Bluetooth.
- Los íconos Apple CarPlay y Android Auto se iluminan cuando están activos.
- El ícono Mirroring se muestra cuando el dispositivo se selecciona como Mirroring en la configuración del perfil.

Ícono	Perfil	Status (activado/desactivado/no disponible)
	Bluetooth	Conexión Bluetooth
	HFP1	Teléfono manos libres 1
	HFP2	Teléfono manos libres 2
	A2DP	Reproductor de audio Bluetooth
	SPP	Apps
	Apple CarPlay	Apple CarPlay
	Android Auto	Android Auto
	Mirroring	USB Mirroring

# Diversas pantallas y operaciones

Puede visualizar o cambiar a otras pantallas en cualquier momento, para mostrar información, cambiar la fuente de reproducción, modificar los ajustes, etc.

## Pantalla de selección de fuente/opción

Toque  en la pantalla de Inicio para visualizar la pantalla de selección de fuente/opción.

- En la pantalla solo se muestran los iconos disponibles en ese momento.



Ej. Pantalla de selección de fuente/opción para DMX809S

Al tocar las teclas de funcionamiento se realiza lo siguiente:

### 1 Teclas del lado izquierdo

<b>[Now Playing]</b>	Visualiza la pantalla de control de la fuente actual.
<b>[Camera]</b>	Cambia a la vista de cámara.
<b>[Apps]</b>	Cambia a las aplicaciones actualmente disponibles— <b>[Apple CarPlay]</b> o <b>[Android Auto]</b> .
<b>[SETUP]</b>	Visualiza la pantalla <Setup>.

### 2 Teclas de fuente/opción

<b>[Apple CarPlay]</b>	Visualiza la pantalla de inicio de Apple CarPlay.
<b>[Android Auto]</b>	Visualiza la pantalla de inicio de Android Auto.
<b>[Bluetooth Audio]</b>	Reproduce un reproductor de audio Bluetooth conectado.
<b>[TEL]</b>	Visualiza la pantalla de control de teléfono.
<b>[USB]</b>	Reproducen los archivos de un dispositivo USB.
<b>[HD Radio]</b>	(Para DMX809S): Cambia a la emisión de HD Radio.
<b>[Radio]</b>	(Para DMX8709S): Cambia a la emisión de radio.
<b>[SiriusXM]</b>	Cambia a la emisión de radio SiriusXM®.
<b>[USB Mirroring]</b>	Visualiza la pantalla de USB Mirroring.
<b>[HDMI]</b>	Cambia al dispositivo HDMI.
<b>[AV-IN]</b>	Cambia al componente AV externo conectado al terminal de entrada AV-IN.
<b>[STANDBY]</b>	Ponga la unidad en espera.
<b>[OEM Features]</b>	Cambia a la fuente conectada a través del adaptador ADS.

**Para cambiar la página:** Toque **[>]**/**[<]**. La página actual se indica mediante el indicador de página en la parte superior de la pantalla.

**Para volver a la pantalla de Inicio:** Pulse el botón **HOME** en el panel del monitor.

## Pantalla de control de la fuente

La fuente de reproducción se puede operar con la pantalla de control de fuente.

- Las teclas de funcionamiento y la información visualizada varían para cada fuente. Aquí se explican las teclas de funcionamiento comunes. Para más información sobre las otras teclas de funcionamiento, consulte la página correspondiente de cada sección de fuente.

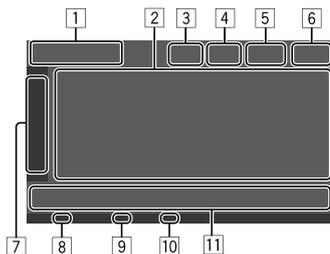

- 1 Icono de fuente de reproducción actual y nombre
  - Toque **[>]** para ver los iconos de fuente en la pantalla de Inicio. A continuación, toque **[<]** para ocultar los otros iconos.
- 2 Área de información de contenido
  - Si el texto no se muestra por completo, toque **[<]** para desplazar el texto.
  - Toque **[<]** para ampliar la ventana y mostrar información más detallada. A continuación, toque **[>]** para cerrar la ventana.
- 3 Indicador de pantalla de control del teléfono
  - Toque para visualizar la pantalla de control del teléfono (página 24).
- 4 Tecla de atenuación de sonido (página 5)
- 5 El indicador TEL aparece cuando se conecta un teléfono manos libres.

## Diversas pantallas y operaciones

- 6 Pantalla del reloj
- 7 Pestaña la ventana de operación
  - Toque [➤] para ampliar la ventana de operación y mostrar más teclas de funcionamiento además de las mostradas en el área de teclas de funcionamiento (11). A continuación, toque [◀] para cerrar la ventana.
- 8 Para DMX809S: Indicador EA
- 9 Para DMX8709S: Indicador TI
- 10 Indicador de intensidad de la señal SiriusXM
- 11 Área de teclas de funcionamiento

### ■ Uso del menú de funciones emergente

Puede acceder fácilmente a las funciones utilizadas con frecuencia.

#### 1 Visualice el menú de funciones emergente.

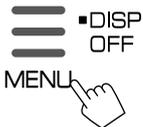

#### 2 Toque uno de los siguientes elementos que desea utilizar.



[  Device List]	Aparece la pantalla <Device List> (página 10).
[  Screen Adjustment]	Muestra la pantalla <Screen Adjustment>.
[  Display OFF]	Apaga la pantalla. <ul style="list-style-type: none"><li>• Para activar la pantalla, toque en cualquier parte de la pantalla.</li></ul>
[  Camera]	Muestra la vista de la cámara conectada.
[  SETUP]	Visualiza la pantalla <Setup>.
[  Standby]	El icono varía dependiendo de la fuente de reproducción actual.

**Cerrar el menú de funciones emergente:** Toque la pantalla en cualquier otro punto distinto del menú de funciones emergente.

### Pantalla de lista/ajuste

A continuación se indican las teclas de funcionamiento comunes que aparecen en la pantalla de lista/ajuste.

- Si bien las teclas de funcionamiento pueden diferir en apariencia o ubicación, las teclas de funcionamiento con apariencia similar realizan las mismas operaciones.
- Las teclas de funcionamiento disponibles difieren según las pantallas de ajuste. No todas las teclas de funcionamiento se muestran en cada pantalla.

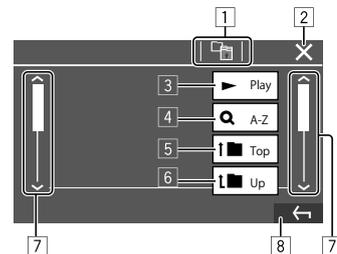

Al tocar las teclas de funcionamiento se realiza lo siguiente:

- 1 Regrese a la capa superior.\*1
  - 2 Finaliza el ajuste y cierra la pantalla actual.
  - 3 Reproduce todos los archivos de la carpeta que contiene el archivo actual.
  - 4 (No se muestra para la lista de carpetas) Pasa a la búsqueda alfabética para ver los elementos en orden alfabético.\*2
- Quando se visualice un teclado, siga el procedimiento que se describe a continuación.
- ① Toque la primera letra de la palabra que desea buscar.
    - Para buscar por número, toque [1,2,3...].
    - Para buscar por símbolo, toque [#].
  - ② Seleccione el elemento deseado en la lista de resultados de la búsqueda.
- 5 Vuelve a la carpeta raíz.\*2
  - 6 Regrese a la capa superior.\*2
  - 7 Cambia la página para mostrar más elementos.
  - 8 Vuelve a la pantalla anterior.

\*1 Solamente para audio Bluetooth

\*2 Solamente para USB

# Apps

Puede usar las aplicaciones instaladas en su iPhone y dispositivo Android usando "Apple CarPlay", "Android Auto" y "USB Mirroring".

- **Para iPhone:** Puede utilizar **Apple CarPlay** (consulte lo siguiente).
- **Para dispositivos Android:** Puede usar **Android Auto** (página 14) y **USB Mirroring** (página 15).

## Preparativos:

Asegúrese de que el micrófono esté conectado (página 32).

## Uso de las aplicaciones del iPhone: Apple CarPlay

### Acerca de Apple CarPlay

Apple CarPlay es la forma más inteligente y segura de usar su iPhone en el vehículo. Apple CarPlay se encarga de hacer todo lo que desea hacer con el iPhone mientras está conduciendo y de mostrarlo en la pantalla de esta unidad. Puede obtener indicaciones, hacer llamadas, enviar y recibir mensajes y escuchar música, todo desde el iPhone mientras conduce. También puede utilizar el control por voz de Siri para facilitar el uso del iPhone.

- Para obtener detalles acerca de Apple CarPlay, visite <<https://apple.com/ios/carplay/>>.

### Dispositivos iPhone compatibles

Apple CarPlay es compatible con los siguientes

modelos de iPhone.

iPhone 6S, 6S Plus, 7, 7 Plus, 8, 8 Plus, X, XS, XS Max, XR, 11, 11 Pro, 11 Pro Max, SE (1.ª/2.ª generación), 12, 12 mini, 12 Pro, 12 Pro Max, 13, 13 mini, 13 Pro, 13 Pro Max

### Conexión de un iPhone compatible con Apple CarPlay

Consulte las páginas de 7 a 10.

Si hay dos dispositivos iPhone compatibles con Apple CarPlay conectados de forma inalámbrica, el dispositivo reconocido primero se utiliza para Apple CarPlay. Para usar el otro iPhone, selecciónelo en <Device List>.

### Inicio de Apple CarPlay

Una vez realizada la configuración inalámbrica y la conexión por primera vez, la fuente cambia automáticamente y puede utilizar las aplicaciones del iPhone conectado.

- Desbloquee su iPhone de antemano.
- No puede usar Apple CarPlay cuando la función de grabación de pantalla está habilitada en el iPhone.

### Para cambiar la fuente de los otros

Toque [**Apple CarPlay**] en la pantalla de selección de fuente/opción (página 11).

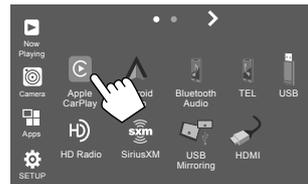

Ej. Pantalla de selección de fuente/opción para DMX809S

Se visualiza la pantalla Apple CarPlay.

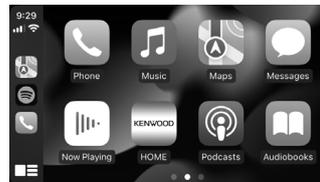

## ■ Funcionamiento de la pantalla Apple CarPlay

Puede utilizar las aplicaciones del iPhone conectado. Los elementos visualizados y el idioma en pantalla difieren según el dispositivo conectado.



1 Botones de aplicación

Inicia la aplicación.

2 Botones de atajo

3 Botón [☰]

• (Tocar) Visualiza la pantalla de inicio de Apple CarPlay.

• (Sostener) Activa Siri.

4 Botón [HOME]\*

Sale de la pantalla Apple CarPlay y muestra la pantalla de Inicio.

\* Este diseño de icono puede cambiar en función de la versión de iOS.

## Para salir de la pantalla Apple CarPlay

Toque [HOME] en la pantalla Apple CarPlay o pulse el botón HOME en el panel del monitor.

## ■ Uso de Siri

Puede activar Siri mientras se está visualizando la pantalla de Apple CarPlay.

En el panel del monitor:

1 Pulse el botón en el panel del monitor.

2 Hable con Siri a través del micrófono.

Para desactivar Siri, vuelva a pulsar el botón.

En la pantalla de Apple CarPlay:

1 Toque y mantenga pulsado [☰].

2 Hable con Siri a través del micrófono.

Para desactivar Siri, toque [☰].

## Uso de las aplicaciones de un dispositivo Android™: Android Auto™

### Acerca de Android Auto

Android Auto le permite utilizar las funciones prácticas para la conducción que tiene en su dispositivo Android. Fácilmente, le permite acceder a guías de ruta, hacer llamadas, escuchar música y a las funciones prácticas de su dispositivo Android, todo esto mientras conduce.

- Para obtener detalles acerca de Android Auto, visite <<https://www.android.com/auto/>> y <<https://support.google.com/androidauto/>>.

### Dispositivos Android compatibles

- Consulte la página 7.

### Conexión de un dispositivo Android compatible con Android Auto

Consulte las páginas de 7 a 10.

- Si hay dos dispositivos Android compatibles con Android Auto conectados de forma inalámbrica, el dispositivo reconocido primero se utiliza para Android Auto. Para usar el otro dispositivo Android, selecciónelo en <Device List>.
- El teléfono móvil Bluetooth actualmente conectado se desconecta cuando el dispositivo Android con Android Auto está conectado con Bluetooth.

## Inicio de Android Auto

Seleccionar **[Android Auto]** en la pantalla muestra la pantalla Android Auto y habilita el uso de las aplicaciones del dispositivo Android conectado.

- Desbloquee previamente su dispositivo Android.

### Preparativos:

Compruebe si **[Android Auto]** está seleccionado para **<Android Mode Select>**.

## Para cambiar la fuente de los otros

Toque **[Android Auto]** en la pantalla de selección de fuente/opción (página 11):



Ej. Pantalla de selección de fuente/opción para DMX809S

Aparece la pantalla de Android Auto.

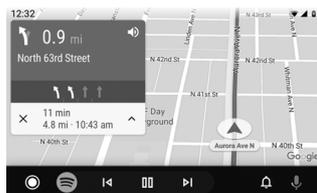

## Botones de operación en la pantalla de Android Auto

Puede utilizar las aplicaciones del dispositivo Android conectado. Los elementos visualizados en la pantalla difieren según el dispositivo Android conectado.

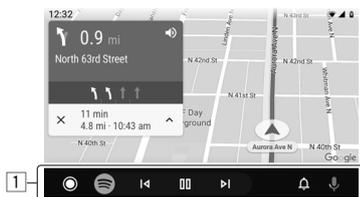

- 1 Botones de aplicación/información  
Inicia la aplicación o visualiza información.

## Para salir de la pantalla de Android Auto

Pulse el botón **HOME** en el panel del monitor.

## Uso de la guía de voz del dispositivo Android

Puede activar la guía de voz del dispositivo Android mientras se muestra la pantalla de Android Auto.

### 1 Pulse el botón de VOICE en el panel del monitor.

Se activa la guía de voz.

### 2 Hable al micrófono para operar el dispositivo Android.

Para cancelar la guía de voz, pulse el botón .

Cada vez que pulse el botón, la guía de voz se activará o desactivará.

## Uso de las aplicaciones de un dispositivo Android: USB Mirroring

**Esta función solo se utiliza con dispositivos Android.**

Al instalar la aplicación Mirroring OA de KENWOOD en su dispositivo Android, la pantalla del dispositivo Android se visualiza en el panel del monitor de esta unidad y puede operar el dispositivo Android usando el panel táctil de esta unidad.

- Para obtener más información acerca de Mirroring de KENWOOD, visite [<https://www.kenwood.com/cs/ce/>](https://www.kenwood.com/cs/ce/).

## Dispositivo Android compatible

Android versión 7.0 o posterior

## Instalación de la aplicación Mirroring OA de KENWOOD

Puede descargar "Mirroring OA for KENWOOD" en Google Play.

- Asegúrese de instalar la versión más reciente en su dispositivo Android.
- Al utilizar "Mirroring OA for KENWOOD" por primera vez, aparecerán los términos de servicio. Para poder utilizar esta función, es necesario aceptar los términos de servicio.

## Conexión de un dispositivo Android con la aplicación Mirroring OA de KENWOOD instalada

Conecte un dispositivo Android con la aplicación Mirroring OA de KENWOOD instalada a través de la conexión USB y Bluetooth (página 7).

## ■ Iniciar USB Mirroring

### Preparativos:

- Desbloquee previamente su dispositivo Android.
- Asegúrese de que la aplicación Mirroring OA de KENWOOD esté instalada.
- Compruebe si **[Mirroring for Android]** está seleccionado para **<Android Mode Select>**.

## 1 Conecte el dispositivo Android.

- ① Conecte el dispositivo con Bluetooth.
  - Empareje su dispositivo con la unidad vía Bluetooth. Consulte “Emparejamiento a un dispositivo Bluetooth” en la página 7.
  - Seleccione **[USB Mirroring]** en el ajuste de perfil de la pantalla **<Device List>** (página 10).
- ② A continuación, conecte el dispositivo con USB.

A continuación, siga los pasos del 2 al 4 indicados a continuación en la pantalla del dispositivo Android:

## 2 Toque el icono de la aplicación Mirroring OA de KENWOOD.

## 3 Toque [OK] para iniciar la aplicación Mirroring OA de KENWOOD.

## 4 Toque [Start now] para capturar la pantalla del dispositivo Android en la pantalla de esta unidad.

## 5 Toque [USB Mirroring].

En la pantalla de selección de fuente/opción (página 11):

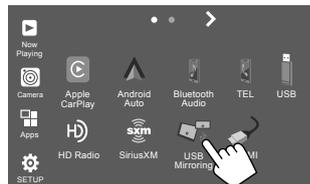

Ej. Pantalla de selección de fuente/opción para DMX809S

La pantalla del dispositivo Android se visualiza en la pantalla del monitor de esta unidad. Puede acceder a su dispositivo Android desde esta unidad.

## Para salir de la pantalla del dispositivo Android

Pulse el botón **HOME** en el panel del monitor.

# USB

## Operaciones de reproducción

### ■ Inicio de la reproducción del USB

Todos los archivos del dispositivo USB se reproducirán repetidamente hasta que cambie la fuente o desconecte el dispositivo USB.

### • Cuando no se conecta un dispositivo USB: Conecte un dispositivo USB al terminal USB.

La fuente de reproducción cambia a **[USB]** y se inicia la reproducción.

### • Cuando ya hay conectado un dispositivo USB: Seleccione **[USB]** como la fuente.

En la pantalla de Inicio (página 4), toque lo siguiente:

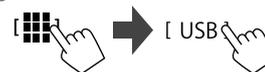

## ■ Información sobre la reproducción y operaciones de tecla

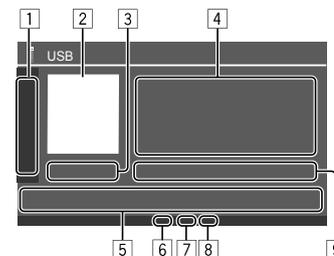

1 Visualiza/oculta las siguientes teclas de funcionamiento

**[ ] [ + ]** Selecciona una carpeta.

**[ ]** Selecciona el modo de repetición de reproducción tocando repetidamente.\*

**[MODE]** Visualiza la pantalla <USB Mode>.

2 Se muestra la imagen de la funda (artwork) si la hay

3 Tiempo de reproducción/estado de reproducción

4 Información del contenido

- Si el texto no se muestra por completo, toque [**<**] para desplazar el texto.

5 Teclas de funcionamiento

**[ ]** Visualiza la pantalla <Equalizer> (página 26).

**[Q]** Muestra la ventana de selección del método de búsqueda.

**[ ]** • (Tocar) Selecciona un archivo.  
• (Sostener) Búsqueda hacia atrás/adelante.

**[ ]** Inicia/pausa la reproducción.

**[ ]** Selecciona el modo de reproducción aleatoria.\*

6 Indicador de modo de reproducción repetida/aleatoria

7 Indicador de tipo de archivo (MUSIC/MOVIE/PICTURE)

8 Indicador de lista de reproducción (PLIST): se muestra al seleccionar Category List/Link Search.

9 Información acerca del archivo de reproducción actual (tipo de archivo/n.º de carpeta/n.º de archivo)

\* No puede activar el modo de reproducción repetida y el modo de reproducción aleatoria al mismo tiempo.

## Selección del tipo de archivo que desea reproducir

Puede especificar el tipo de archivo que desea reproducir.

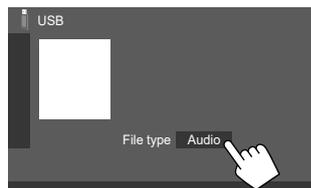

Seleccione el tipo de archivo como sigue:

**[Audio]** Reproduce archivos de audio.

**[Video]** Reproduce archivos de vídeo.

**[Photo]** Reproduce archivos de imágenes fijas (pases de diapositivas).

- Si el USB no contiene archivos del tipo seleccionado, aparece el mensaje "No File". En este caso, seleccione el tipo de archivo correcto.

## Operaciones de reproducción de vídeo

Mientras ve un vídeo, puede usar las siguientes funciones.

## Operaciones de la pantalla táctil

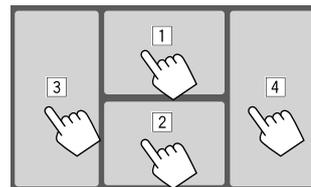

Tocar las áreas numeradas anteriores realiza lo siguiente:

- 1 Visualiza el control del menú de vídeo.
- 2 Visualiza la pantalla de control de la fuente de vídeo.
- 3 Vuelve al archivo anterior.
- 4 Vuelve al archivo siguiente.

## Control del menú de vídeo



Al tocar las teclas de funcionamiento se realiza lo siguiente:

1

**[Aspect]** Visualiza la pantalla **<Aspect>**.

- Toque **[Aspect]** para seleccionar la relación de aspecto.

**<Full>**: Para imágenes originales 16:9

Señal 4:3

Señal 16:9



**<Normal>**: Para imágenes originales 4:3

Señal 4:3

Señal 16:9



**<Auto>**: La relación de aspecto se selecciona automáticamente para que corresponda con las señales entrantes.

**[Picture Adjust]** Muestra la pantalla **<Screen Adjustment>**.

① Toque **[DIM ON]** o **[DIM OFF]** para activar o desactivar el atenuador de luz.

② Toque **[+]/[-]** para ajustar otros elementos.

- **<Contrast>**: Ajusta el contraste (de -10 a +10).
- **<Bright>**: Ajusta el brillo (de -15 a +15).
- **<Color>**: Ajusta el color (de -10 a +10).
- **<Tint>**: Ajusta el matiz (de -10 a +10).

## Pantalla de control de la fuente de vídeo

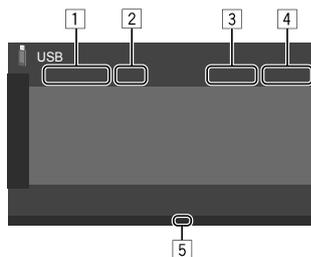

- 1 Tipo de archivo
- 2 Estado de reproducción
- 3 N.º de carpeta/n.º de archivo de la reproducción actual.
- 4 Tiempo de reproducción
- 5 Indicador del modo de reproducción (Repetida/Aleatoria)

## HD Radio™ (para DMX809S)

Puede sintonizar tanto los programas de radio HD Radio como los de radio FM/AM convencionales. Para encontrar emisoras de HD Radio en su zona, visite <http://www.hdradio.com>.

### Acerca de la tecnología HD Radio™

#### HD2/HD3

Junto a las principales emisoras tradicionales están los canales HD2/HD3, que ofrecen nuevos formatos originales en el dial de FM.

#### Digital Sound

Las transmisiones de HD Radio tienen una calidad de audio digital de extrema claridad, similar a la de un CD.

#### Program Info

Indica el nombre de la canción, del artista, el ID de la emisora y otros datos relacionados para enriquecer la experiencia auditiva.

#### Emergency Alerts

Difunde mensajes preventivos y de importancia vital al público durante casos de emergencia.

## Para escuchar la radio

Esta unidad emite una alarma de emergencia al recibir las señales de alarma.

## Seleccione [HD Radio] como la fuente.

En la pantalla de Inicio (página 4), toque lo siguiente:



Se sintoniza el último canal seleccionado y se visualiza la pantalla de control de fuente del canal.

## Información de reproducción en la pantalla de control de fuente

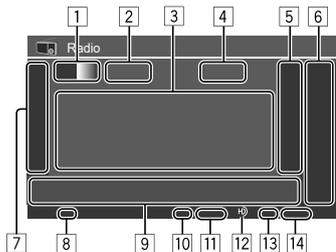

- Al recibir la emisión de la señal analógica, la información de la pantalla difiere de la anterior. Consulte página 21 para obtener información sobre la recepción de señales analógicas.

- Selecciona la banda (AM/FM1/FM2/FM3)
  - Cada vez que toque **[FM]**, la banda FM cambia en el orden de FM1, FM2 y FM3.
- Indicador del canal secundario de HD Radio
- Área de información de la emisora (canal) letra de llamada/eslogan/artista/PTY/mensaje
  - Si el texto no se muestra por completo, toque **[<]** para desplazar el texto.
  - Tochar **[PTY]** alterna entre **[PTY]**, **[PS]**, **[Radio Text]** y **[Message]**.
- Frecuencia de la emisora actual
- Muestra la ventana de emisoras preajustadas (página 20)
  - Para ocultar la ventana, toque **[>]**.
- [P1]** – **[P5]**
  - (Tochar) Seleccione un canal preajustado.
  - (Sostener) Preajusta el canal actual.
- Visualiza/oculta las siguientes teclas de funcionamiento

### [PTY]

(Para emisoras FM) Entra en el modo de búsqueda PTY.

- Toque **[PTY]**.
- Toque y sostenga un código PTY para realizar la búsqueda.

Si hay una emisora que esta difundiendo un programa que tenga el mismo código PTY que el seleccionado por usted, se sintonizará esa emisora.

### [SEEK]

Selecciona el modo de exploración para **[◀◀]/[▶▶]**.

- AUTO1\*** (Inicial): Búsqueda automática
- AUTO2\***: Sintoniza las emisoras preajustadas una después de la otra
- MANU\***: Búsqueda manual

\* Este ajuste también afecta a la operación **[CH▲/CH▼]**.

### [AME ⚡]

(Sostener) Inicia el preajuste automático de la memoria de las emisoras.

### [MODE]

Visualice la pantalla **<Radio Mode>**.

### [Emergency Alert]

Activa o desactiva la alerta de emergencia.

### [Alert Message Log]

Visualiza el registro de mensajes de alerta recibido.

- Indicador EA

- Teclas de funcionamiento



Visualiza la pantalla **<Equalizer>** (página 26).

### [CH▲]/

### [CH▼]

Selecciona un subcanal cuando se recibe un canal HD Radio Multicast.

### [◀◀]/[▶▶]

Busca una emisora.
 

- El método de búsqueda difiere según el ajuste seleccionado para **[SEEK]** (consulte la columna izquierda).

- Indicador ST

- Se enciende cuando se recibe una radiodifusión FM con una intensidad suficiente.

- Indicador del modo de exploración

- Indicador HD

- Se enciende cuando se recibe una emisora HD Radio.

- Indicador MC

- Se ilumina cuando se recibe una emisión de multicanal de HD Radio.

- Indicador de modo de recepción HD Radio

- Se indica la señal recibida —“DIGITAL” o “ANALOG”.

## Preajuste de emisoras en la memoria

Puede presintonizar cinco emisoras para AM y FM1/ FM2/FM3.

### ■ Preajuste automático — AME (Memoria automática)

#### 1 Seleccione la banda.

En la pantalla de control de fuente:

[ AM ] / [ FM1 ] — [ FM3 ]



#### 2 Inicie AME.



Las emisoras preajustadas varían según el ajuste de <Receive Mode>.

- Al seleccionar **[Digital]**, se preajustan los canales principales (HD1) de las emisoras de transmisión digital.
- Al seleccionar **[Analog]**, se preajustan las emisoras de transmisión analógica.
- Al seleccionar **[Auto]**, se preajusta la transmisión digital y analógica.

### ■ Preajuste manual

Puede almacenar el canal principal (HD1) o el canal secundario (HD2 – HD8) para las emisoras de transmisión digital.

#### 1 Seleccione la banda y, a continuación, sintonícela en la emisora que desee preajustar.

En la pantalla de control de fuente:

[ AM ] / [ FM1 ] — [ FM3 ]



#### 2 Seleccione el canal deseado, si está disponible.

[ CH▲ ] / [ CH▼ ]



#### 3 Seleccione el número de preajuste a guardar.



La emisora seleccionada en el paso 1 se guarda en el número de preajuste [P1] a [P5] seleccionado por usted.

## Selección de una emisora preajustada

#### 1 Seleccione la banda y, a continuación, visualice la ventana de emisoras preajustadas.

En la pantalla de control de fuente:

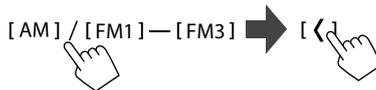

#### 2 Seleccione una emisora preajustada.



- Para mostrar los detalles del elemento, toque [ < ].
- También puede seleccionar un canal preajustado tocando [P1] – [P5].

**Para ocultar la ventana:** Toque [ > ].

# Radio (para DMX8709S)

## Para escuchar la radio

Esta unidad le avisa cuando recibe una señal de alarma de emisión FM.

### Seleccione [Radio] como la fuente.

En la pantalla de Inicio (página 4), toque lo siguiente:



Se sintoniza la última emisora seleccionada y se visualiza la pantalla de control de fuente de la emisora.

### Información de reproducción en la pantalla de control de fuente

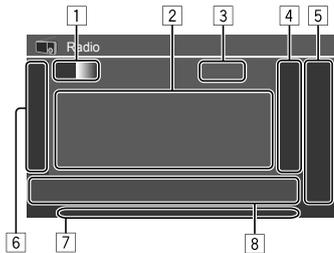

- 1 Selecciona la banda (AM/FM1/FM2/FM3)
  - Cada vez que toque **[FM]**, la banda FM cambia en el orden de FM1, FM2 y FM3.

- 2 Área de información de emisora
  - Si el texto no se muestra por completo, toque [**<**] para desplazar el texto.
  - Tocar **[Radio Text]** alterna entre **[Radio Text]**, **[Radio Text Plus]** y **[PTY]**.
- 3 Frecuencia de la emisora actual
- 4 Muestra la ventana de emisoras preajustadas (página 22)
  - Para ocultar la ventana, toque [**>**].
- 5 **[P1] – [P5]**
  - (Tocar) Selecciona una emisora preajustada.
  - (Sostener) Preajusta la emisora actual.
- 6 Visualiza/oculta las siguientes teclas de funcionamiento

**[AME ↕]** (Sostener) Presintoniza emisoras automáticamente.

**[MONO]** (Para las emisoras FM) Activa el modo monoaural para mejorar la recepción FM (se perderá el efecto estéreo). El indicador MONO se enciende.

- Para desactivar, toque de nuevo **[MONO]**.

**[TI]** (Para emisoras FM RBDS)  
Activa el modo de recepción de espera de TI.

- Cuando se activa TI, la unidad estará lista para cambiar a la información del tráfico, si está disponible. El indicador TI se enciende en blanco.
- Si el indicador TI se enciende en naranja, sintonice otra emisora que transmita señales de sistema de radiodifusión de datos.
- El ajuste de volumen para la información sobre el tráfico se memoriza y usa automáticamente.
- Para desactivar, toque de nuevo **[TI]**.

- 7 Indicadores
  - **TI**: Se ilumina en blanco cuando se recibe información del tráfico, y en naranja cuando la recepción de espera de TI está en espera.
  - **ST**: Se ilumina cuando se recibe una emisión en estéreo.
  - **MONO**: Se ilumina cuando se reciben emisiones monoaurales.
  - **AUTO1/AUTO2/MANU**: Indicador del modo de exploración
- 8 Teclas de funcionamiento

**[||||]** Visualiza la pantalla **<Equalizer>** (página 26).

**[PTY]** (Para emisoras FM RBDS)  
Ingresa al modo de búsqueda PTY.

- 1 Toque **[PTY]**.
- 2 Toque y sostenga un código PTY para realizar la búsqueda.

Si hay una emisora que esta difundiendo un programa que tenga el mismo código PTY que el seleccionado por usted, se sintonizará esa emisora.

**[SEEK]** Selecciona el modo de exploración para **[◀▶]/[▶▶]**.

- **AUTO1** (Inicial): Búsqueda automática
- **AUTO2**: Sintoniza las emisoras preajustadas una después de la otra
- **MANU**: Búsqueda manual

**[◀▶]/[▶▶]** Busca una emisora.

- El método de búsqueda difiere según el ajuste seleccionado para **[SEEK]** (consultar arriba).

### Preajuste de emisoras en la memoria

Puede presintonizar cinco emisoras para AM y FM1/FM2/FM3.

#### ■ Preajuste automático — AME (Memoria automática)

##### 1 Seleccione la banda.

En la pantalla de control de fuente:

[ AM ] / [ FM1 ] — [ FM3 ]



##### 2 Inicie AME.

[ > ] → [ AME ] (Sostener)



Las emisoras locales con las señales más fuertes serán exploradas y almacenadas automáticamente.

#### ■ Preajuste manual

##### 1 Seleccione la banda y, a continuación, sintonícela en la emisora que desee preajustar.

En la pantalla de control de fuente:

[ AM ] / [ FM1 ] — [ FM3 ] → [ << ] / [ >> ]



##### 2 Seleccione el número de preajuste a guardar.



La emisora seleccionada en el paso 1 se guarda en el número de preajuste [P1] a [P5] seleccionado por usted.

#### ■ Selección de una emisora preajustada

##### 1 Seleccione la banda y, a continuación, visualice la ventana de emisoras preajustadas.

En la pantalla de control de fuente:

[ AM ] / [ FM1 ] — [ FM3 ] → [ < ]

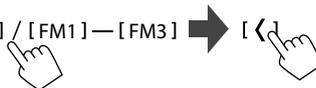

##### 2 Seleccione una emisora preajustada.

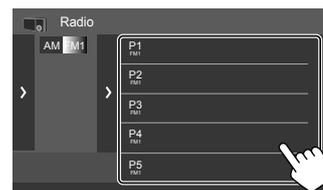

- Para mostrar los detalles del elemento, toque [ < ].
- También puede seleccionar un canal preajustado tocando [P1] – [P5].

**Para ocultar la ventana:** Toque [ > ].

# Dispositivo Bluetooth®

Puede utilizar el teléfono móvil y el reproductor de audio portátil conectados a través de Bluetooth.

- Durante el uso de Apple CarPlay, Android Auto o USB Mirroring, utilice sus funciones para teléfonos con manos libres y reproducción de audio. (El dispositivo Bluetooth actualmente conectado se desconecta cuando se conecta un iPhone con Apple CarPlay o un dispositivo Android con Android Auto.)

## Notas

- Absténgase de realizar actividades complicadas mientras conduce, como por ejemplo, marcar números, utilizar la guía telefónica, etc. Cuando tenga que realizar tales actividades, detenga el coche en un lugar seguro.
  - Para utilizar la función Bluetooth, deberá activar la función Bluetooth del dispositivo.
  - Dependiendo de la versión Bluetooth del dispositivo, puede suceder que algunos dispositivos Bluetooth no se puedan usarse.
  - Cuando se conecta un teléfono móvil Bluetooth, al adquirir la información del dispositivo se muestra la potencia de la señal y el nivel de la batería.
  - Si su teléfono móvil admite PBAP (Perfil de Acceso a Agenda Telefónica), podrá visualizar los siguientes elementos en el panel táctil cuando el teléfono móvil esté conectado.
    - Guía telefónica
    - Llamadas realizadas, llamadas recibidas y llamadas perdidas (hasta 100 entradas en total)
  - Puede conectar simultáneamente dos dispositivos para el teléfono móvil Bluetooth y uno para el audio Bluetooth.
- Sin embargo, cuando se selecciona **[Bluetooth Audio]** como fuente, será posible conectar hasta cinco dispositivos de audio Bluetooth y se podrá alternar entre uno y otro.

## Teléfono móvil Bluetooth

Al recibir una llamada, esta unidad accede automáticamente a **[TEL]**, y al acabar la llamada, regresa a la fuente anterior.

## ■ Cuando entra una llamada...

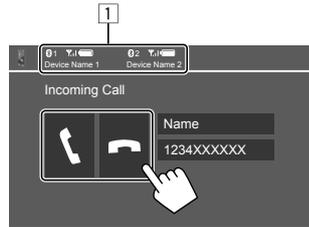

### 1 Información del dispositivo telefónico

- El teléfono de manos libres 1 o 2 se resalta para indicar qué teléfono está sonando cuando se recibe una llamada.

Al tocar las teclas de funcionamiento se realiza lo siguiente:

- [📞]** Contesta una llamada.
- [📞]** Rechaza una llamada.

- Se visualiza la información de la llamada, si ha sido obtenida.
- No es posible utilizar el teléfono mientras se está visualizando la imagen de cualquier cámara.

## ■ Durante una llamada...



Al tocar las teclas de funcionamiento se realiza lo siguiente:

- [📞]** Finaliza una llamada.
- [📞] / [📞]** Cambia entre el modo manos libres y el modo teléfono.
- [DTMF]** Accede a DTMF (Multifrecuencia de doble tono). Puede enviar un texto utilizando el teclado.
- NR LEVEL** Ajusta el nivel de reducción de ruido. **[-] / [+]** (De -5 a 5)
- EC LEVEL** Ajusta el nivel de volumen del eco. **[-] / [+]** (De -5 a 5)
- MIC LEVEL** Ajusta el nivel de volumen del micrófono. **[-] / [+]** (-10 a 10)

- Pulse los botones de volumen ▲/▼ en el panel del monitor para ajustar el volumen de la llamada o del auricular.

## ■ Cómo hacer una llamada

### 1 Visualice la pantalla de control de teléfono.

En la pantalla de Inicio (página 4), toque lo siguiente:

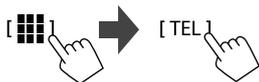

### 2 Seleccione qué teléfono usar si hay dos teléfonos móviles conectados.

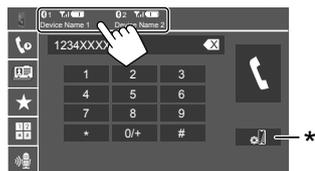

El dispositivo activo queda resaltado.

\* Muestra la pantalla <Connections SETUP>.

### 3 Seleccione un método realizar una llamada (1-5).



- 1 Desde el historial de Llamadas\* (llamadas perdidas/llamadas recibidas/llamadas realizadas)
- 2 Desde la guía telefónica\*
- 3 Desde la lista de preajustes
- 4 Uso de la entrada directa de número
- 5 Uso de la marcación por voz

\* Aplicable solamente para teléfono móvil compatible con PBAP (Perfil de Acceso a Agenda Telefónica).

### 4 Seleccione un contacto (1), y luego haga la llamada (2).

• Cuando se selecciona el elemento 1, 2 o 3 en el paso 2:

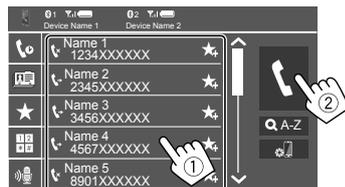

Para utilizar la búsqueda alfabética en la guía telefónica

- 1 Toque [Q A-Z].
- 2 En el teclado toque la primera letra de la palabra que desea buscar.  
Para buscar un número, toque [1,2,3...].
- 3 En la lista, seleccione el contacto al que desea llamar.

Resultados de la búsqueda en la guía telefónica:  
El "orden de clasificación", "orden de visualización" o cualquier otro ajuste equivalente del teléfono podría afectar y mostrar resultados de la búsqueda en la guía telefónica (visualización de página).

Para visualizar otros números de teléfono para el mismo contacto

Puede memorizar hasta diez números de teléfono por contacto.

- 1 Toque [>].
- 2 En la lista, seleccione el contacto al que desea llamar.

• Cuando se selecciona el elemento 4 en el paso 3:

Introduzca el número de teléfono (1), y luego haga la llamada (2).

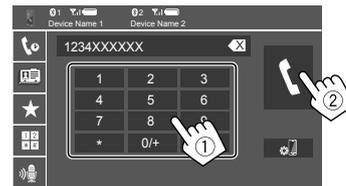

- Para ingresar "+", toque y mantenga pulsado [0/+].
- Para borrar la última entrada, toque [X].
- Cuando se selecciona el elemento 5 en el paso 3:

Seleccione el nombre de la persona que desea llamar.

- Disponible solamente cuando el teléfono móvil conectado dispone del sistema de reconocimiento de voz.
- Si la unidad no encuentra el destino, aparecerá "Please speak into the microphone". Toque [Start] y, a continuación, repita el nombre.
- Para cancelar la marcación por voz, toque [Cancel].

# Dispositivo Bluetooth®

## ■ Preajuste de números de teléfono

Puede memorizar hasta 5 números telefónicos.

### 1 Visualice la pantalla de control de teléfono.

En la pantalla de Inicio (página 4), toque lo siguiente:

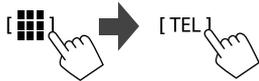

### 2 Seleccione qué teléfono usar si hay dos teléfonos móviles conectados.

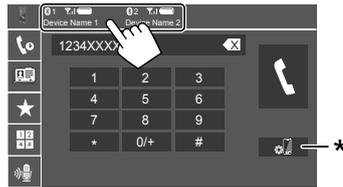

El dispositivo activo queda resaltado.

\* Muestra la pantalla <Connections SETUP>.

### 3 Seleccione el historial de llamadas o la agenda telefónica (1) y, a continuación, seleccione el contacto (2) que desea preajustar.

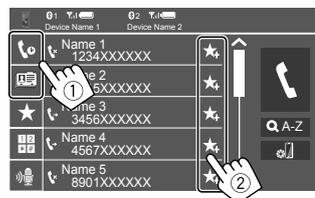

### 4 Seleccione el número de preajuste a guardar.

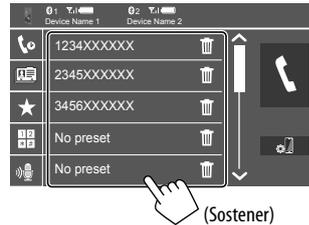

(Sostener)

### Para borrar el contacto en el número de preajuste:

Toque [X] junto al contacto en la lista de preajustes.

## Reproductor de audio Bluetooth

### Seleccione [Bluetooth Audio] como la fuente.

En la pantalla de Inicio (página 4), toque lo siguiente:



Se visualiza la pantalla <Bluetooth Audio>.

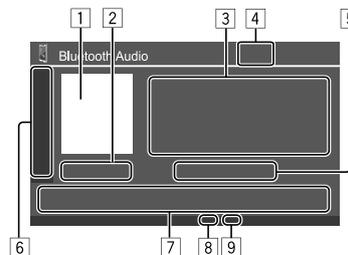

- 1 Se muestra la imagen de la funda (artwork) si la hay
- 2 Tiempo de reproducción/estado de reproducción
- 3 Datos de etiqueta\* (actual título de archivo/ nombre de artista/título de álbum)
  - Si no se muestra todo el texto por completo, pulse [ < ] para desplazar el texto.
- 4 La potencia de la señal y el nivel de la batería (Aparece solo cuando se ha obtenido la información desde el dispositivo.)
- 5 Nombre del dispositivo
  - Tocar el nombre del dispositivo muestra la pantalla <KENWOOD Music Mix>.
- 6 Visualiza/oculta otras teclas de funcionamiento disponibles



Selecciona el modo de reproducción aleatoria.



Selecciona el modo de repetición de reproducción tocando repetidamente.



Muestra la pantalla <Connections SETUP>.

### 7 Teclas de funcionamiento



Visualiza la pantalla <Equalizer> (página 26).



Visualiza la lista de categorías.



• (Tocar) Selecciona un archivo.  
• (Sostener) Búsqueda hacia atrás/adelante.



Inicia la reproducción.



Pone la reproducción en pausa.

- 8 Indicador del modo de repetición
- 9 Indicador del modo aleatorio

\* Disponible solo para los dispositivos compatibles con AVRCP 1.3.

# Ajustes de audio

## 1 Visualice la pantalla <Audio>.

En la pantalla de selección de fuente/opción (página 11):



A continuación, en la pantalla <Setup>, toque lo siguiente:

[**Audio**] (1) → [**Enter**] para el elemento que ajuste (2).

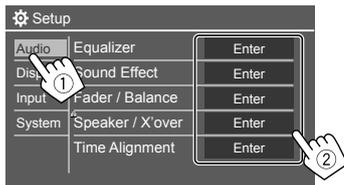

## 2 Ajuste el elemento.

Los ajustes de <Audio> no son ajustables;

- Cuando la unidad está en espera (STANDBY).
- Cuando se utiliza un teléfono Bluetooth (para hacer o recibir una llamada, durante una llamada o durante la marcación por voz).
- Al usar Apple CarPlay o Android Auto para la llamada telefónica.

## <Equalizer>

Se memorizan los siguientes ajustes para cada fuente hasta que usted vuelva a ajustar el sonido.

### ■ Selección de un modo de sonido preajustado

Seleccione un modo de sonido preajustado en la pantalla <Equalizer> (1).

- **Pops/Easy/Top40/Jazz/Powerful/Rock/Flat** (Inicial)/**Bass Boost/User1/User2/User3/User4**

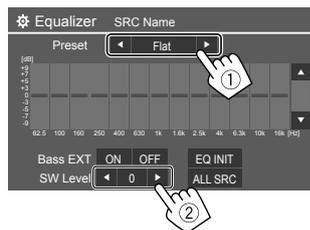

### <SW Level>

Ajusta el nivel del subwoofer (2).

- No se puede ajustar si se ha seleccionado <None> para el subwoofer en la pantalla <Speaker Select>.
- (De **-50** a **+10** (Inicial: 0))

**Para aplicar el ecualizador ajustado a todas las fuentes**, toque [**ALL SRC**] y, a continuación, toque [**OK**] para confirmar.

## <Sound Effect>

Ajusta el efecto de sonido.

### <Loudness>

Ajusta la sonoridad.

- **OFF** (inicial)/**Low/High**

### <Bass Boost>

Selecciona el nivel de refuerzo de graves.

- **OFF** (inicial)/**Level 1/Level 2/Level 3**

### <Drive Equalizer>

El ruido de conducción se puede reducir aumentando el ancho de banda.

- **OFF** (inicial)/**ON**

### <Space Enhancer>

Optimiza virtualmente el espacio de sonido utilizando el sistema de Procesador digital de la señal (DSP) (excepto para Radio Digital y Radio).

Seleccione el nivel de optimización.

- **OFF** (inicial)/**Small/Medium/Large**

### <Supreme>

Compensa el sonido perdido durante el proceso de compresión de audio (excepto para señales analógicas).

- **OFF/ON** (inicial)

### <Realizer>

Hace que el sonido resulte virtualmente más realista utilizando el sistema de Procesador digital de la señal (DSP). Seleccione el nivel de sonido.

- **OFF** (inicial)/**Level 1/Level 2/Level 3**

### <Stage EQ>

Mueve el centro del sonido a un punto más bajo o más alto. Seleccione la altura.

- **OFF** (inicial)/**Low/Middle/High**

## Ajustes de audio

### <Fader/Balance>

Toque [▲]/[▼]/[◀]/[▶] o arrastre la marca  para realizar el ajuste.

#### <Fader>

Al ajustar <X'over Network> en [2 way], podrá ajustar el balance de salida de los altavoces delantero y trasero.

- De **F15** a **R15** (Inicial: **0**)

#### <Balance>

Ajusta el balance de salida de los altavoces izquierdo y derecho.

- De **L15** a **R15** (Inicial: **0**)

**Para borrar el ajuste:** Toque [Center].

## Información adicional

Para las operaciones de reproducción de fuentes de radio SiriusXM® e información de configuración adicional, consulte el MANUAL DE INSTRUCCIONES en el siguiente sitio web:

<<https://www.kenwood.com/cs/ce/>>

- La disponibilidad de cada fuente varía en función del modelo.

### ■ Nota para las especificaciones

Intervalo de frecuencias de Bluetooth:

2,402 GHz — 2,480 GHz

Impedancia del altavoz:

4 Ω — 8 Ω

Voltaje de funcionamiento:

Batería de 12 V CC para vehículos

## Instalación y conexión

Esta sección es para el instalador profesional. Por razones de seguridad, deje el trabajo de cableado y el montaje a profesionales. Consulte al distribuidor de audio del vehículo.

### ⚠ ADVERTENCIAS

- NO conecte el cable de encendido (rojo) y el cable de la batería (amarillo) al chasis del automóvil (tierra). Podría producir un cortocircuito y esto a su vez, un incendio.
- NO desvíe el fusible del cable de encendido (rojo) ni del cable de la batería (amarillo). La fuente de alimentación debe estar conectada a los cables a través del fusible.
- Siempre conecte el cable del encendido (rojo) y el cable de la batería (amarillo) a la fuente de alimentación que pasa por la caja de fusibles.

### ⚠ PRECAUCIONES

- Instale esta unidad en la consola de su automóvil.
- No toque las partes metálicas de la unidad durante o justo después de utilizar la unidad. Las partes metálicas, tales como el dissipador de calor y la carcasa estarán calientes.
- Cuando estacione en un lugar con techo bajo, apague la unidad para que se pliegue la antena. Así como cuando la unidad instalada en el vehículo cuenta con la función de antena automática, la radioantena se extiende automáticamente al encender la unidad con el cable de control de la antena (ANT. CONT) conectado (página 32).

## Antes de la instalación

### ■ Precauciones acerca de la instalación y conexión

- La instalación y cableado de este producto requieren de habilidad y experiencia. Para mayor seguridad, deje el trabajo de instalación y el cableado en manos de profesionales.
- Instale la unidad en un ángulo de 30° o menos.
- Asegúrese de utilizar para la unidad una fuente de alimentación de 12 V CC con conexión a tierra negativa.
- No instale la unidad en un sitio expuesto a la luz directa del sol, o excesivamente húmedo o caluroso. Además deberá evitar sitios con mucho polvo o la posibilidad de que se derrame agua sobre ella.
- No utilice sus propios tornillos. Utilice solo los tornillos suministrados. El uso de tornillos diferentes podría causar daños en la unidad principal.
- Después de instalar la unidad, compruebe que las lámparas de freno, las luces intermitentes, el limpiaparabrisas, etc., funcionen satisfactoriamente.
- Cuando instale la unidad en el automóvil, no presione con fuerza sobre la superficie del panel. De lo contrario, podrán producirse arañazos, daños o averías.
- Si la unidad no se enciende (se muestra "Miswiring DC Offset Error", "Warning DC Offset Error"), es posible que el cable del altavoz esté cortocircuitado o que haya entrado en contacto con el chasis del automóvil y que se haya activado la función de protección. En tal caso, el cable del altavoz debe ser revisado.
- Mantenga todos los cables alejados de las partes metálicas disipadoras de calor.

- Si el encendido de su automóvil no tiene posición ACC, conecte los cables de encendido a una fuente de alimentación que pueda conectarse y desconectarse con la llave de encendido. Si conecta el cable de encendido a una fuente de alimentación con un suministro constante de alimentación, tales como los cables de la batería, ésta podría descargarse.
- Si se funde el fusible, en primer lugar asegúrese de que los cables no hayan causado un cortocircuito, y luego reemplace el fusible usado por otro del mismo régimen.
- Enrolle los cables no conectados con una cinta de vinilo u otro material similar para que queden aislados. Para evitar cortocircuitos, no retire las tapas y no deje que el cable salga por los extremos de los cables no conectados o los terminales.
- Para proteger los cables y evitar cortocircuitos, asegure los cables con abrazaderas de cables, y con una cinta de vinilo enrolle los cables que entran en contacto con partes metálicas.
- Conecte los cables de los altavoces a cada uno de los terminales correspondientes. La conexión compartida de los cables ⊖ o la conexión a tierra de los mismos a cualquier parte metálica del automóvil podrá dañar la unidad o impedir su correcto funcionamiento.
- Cuando se han conectado solamente dos altavoces al sistema, conecte los conectores ya sea a ambos terminales de salida delanteros, o a ambos terminales de salida traseros (o sea, no mezcle terminales delanteros y traseros). Por ejemplo, si conecta el conector ⊕ del altavoz izquierdo a un terminal de salida delantero, no conecte el conector ⊖ del altavoz derecho a un terminal de salida trasero.

### ■ Lista de piezas para la instalación

**Nota:** Esta lista de piezas no incluye todas las piezas contenidas en el embalaje.

- 1 Mazo de cables (× 1)
- 2 Cable prolongador, 2 m (× 1)
- 3 Tornillos de cabeza plana, M5 × 8 mm (× 6)
- 4 Tornillos de cabeza esférica, M5 × 8 mm (× 6)
- 5 Micrófono, 3 m (× 1)
- 6 Placa embellecedora (× 1)
- 7 Cubierta de montaje (× 1)
- 8 Llaves de extracción (× 2)
- 9 Antena GPS, 3,5 m (× 1)
- 10 Placa de metal (× 1)

### ■ Procedimiento de instalación

- 1 **Retire la llave del encendido y desconecte el terminal ⊖ de la batería.**
- 2 **Realice las conexiones de los cables de entrada y salida adecuadas para cada unidad.**
- 3 **Conecte los cables del altavoz del mazo de cables.**
- 4 **Conecte los cables del mazo de cables en el orden siguiente: tierra, batería, encendido.**
- 5 **Conecte el mazo de cables a la unidad.**

## Instalación y conexión

### 6 Instale la unidad en su automóvil.

Asegúrese de que la unidad esté firmemente instalada en su lugar. Si está inestable, podrían ocurrir fallos de funcionamiento (por ej., saltos de sonido).

### 7 Vuelva a conectar el terminal $\ominus$ de la batería.

### 8 Inicialice la unidad.

### 9 Configure <Initial Setup> (página 5).

## Instalación de la unidad

### ■ Instalación de la unidad utilizando el soporte de montaje desmontado del vehículo

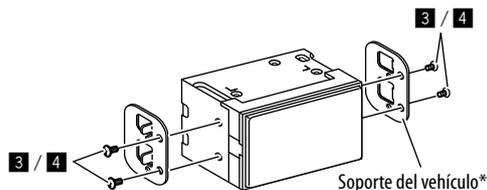

**Nota:** Seleccione los tornillos apropiados (suministrados) para el soporte de montaje.

\* La forma de los soportes de su vehículo puede variar.

### ■ Instalación de la unidad utilizando el manguito de montaje

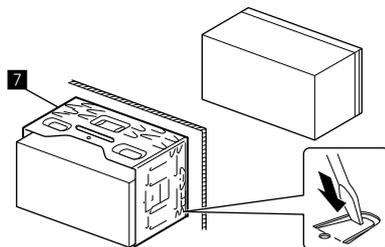

Doble las lengüetas del manguito de montaje con un destornillador o similar y fíjelo.

### ■ Instalación de la placa embellecedora

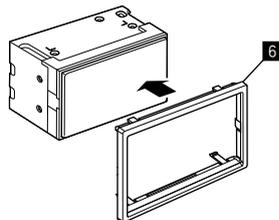

## Desmontaje de la unidad

### 1 Extraiga la placa embellecedora (6) insertando las dos llaves de extracción (8) como se muestra.

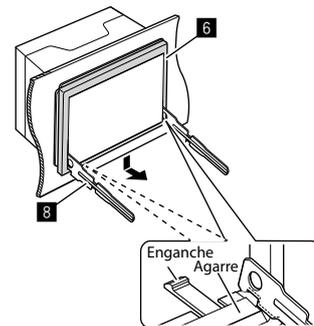

### 2 Cuando extraiga el nivel inferior, retire de los dos agarres de fijación superiores de la placa embellecedora (6).

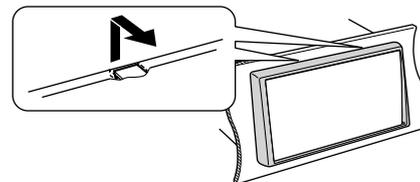

De la misma manera, es posible desmontar el marco desde arriba.

## Instalación y conexión

- 3** Inserte las llaves de extracción (8) profundamente en las ranuras de cada lado.

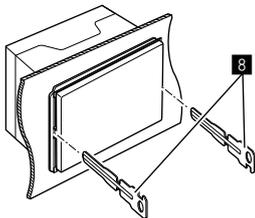

- 4** Baje las teclas de extracción (8) hacia la parte inferior y tire de la unidad hasta la mitad mientras presiona hacia el interior.

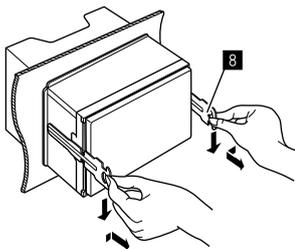

Preste atención para no lastimarse con las uñas de agarre de la llave de extracción.

- 5** Tire de la unidad completamente hacia fuera con las manos, teniendo cuidado de no dejarla caer.

### Instalación de la antena GPS suministrada

La antena GPS está instalada en el interior del automóvil. Debe instalarse lo más horizontalmente posible para permitir una fácil recepción de las señales del satélite GPS.

- 1** Limpie el salpicadero o la superficie que se utilizará.
- 2** Retire el separador de la placa de metal (10).
- 3** Presione la placa de metal (10) hacia abajo firmemente sobre su salpicadero u otra superficie de montaje.  
Si es necesario, podrá doblar la placa de metal (10) para que se adapte a una superficie curvada.
- 4** Retire el separador de la antena GPS (9) y pegue la antena en la placa de metal (10).

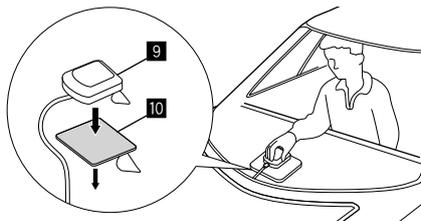

### Notas sobre el uso de la antena GPS suministrada (9)

- Use la antena GPS suministrada (9). El uso de una antena GPS que no sea la suministrada puede provocar una disminución de la precisión del posicionamiento.
- Dependiendo del tipo de vehículo, la recepción de las señales satélite GPS podría no ser posible con una instalación en el interior.
- Instale la antena GPS suministrada (9) en un lugar alejado de otras antenas utilizadas con radios CB o televisión por satélite.
- La antena GPS suministrada (9) debe instalarse al menos 30 cm (12 pulgadas) de distancia del teléfono móvil u otras antenas transmisoras. Las señales del satélite GPS pueden interferir con estos tipos de comunicación.
- Si la antena GPS suministrada (9) se pinta con pintura (metálica), podría reducir su rendimiento.

# Instalación y conexión

## Conexión de los componentes externos

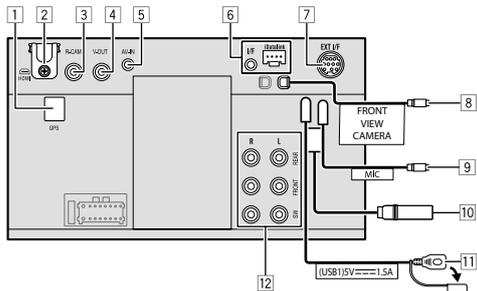

- 1 Entrada de antena GPS (GPS) (página 30)
- 2 Terminal HDMI
- 3 Entrada de la cámara de visión trasera (R-CAM)
- 4 Salida de vídeo (V-OUT)
- 5 Entrada de audio vídeo (AV-IN)
- 6 Entrada iDatalink para conectar el adaptador ADS (disponible en el mercado)
- 7 Puerto de expansión para conectar el sintonizador SiriusXM Connect para vehículo (EXT I/F) (disponible en el mercado)
- 8 Entrada de la cámara de visión delantera
- 9 Entrada del micrófono (MIC) (página 32)
- 10 Terminal de antena
- 11 Terminal USB
- 12 Terminales de salida\*

- Salida izquierda (blanca)
- Salida derecha (roja)

REAR: Salidas pre out de los altavoces traseros  
 FRONT: Salidas pre out de los altavoces delanteros  
 SW: Salidas pre out del subwoofer

### Para cruce de 3 vías:

REAR: Salidas pre out del tweeter  
 FRONT: Salidas pre out de los altavoces rango medio  
 SW: Salidas pre out del subwoofer

\* Cuando conecte un amplificador externo, conecte su cable a tierra al chasis del automóvil; de lo contrario la unidad se dañará.

- 2 Use el cable HDMI KCA-HD200 (accesorio opcional).



an.: 11,1 mm o menos  
 al.: 7,7 mm o menos  
 pr.: 21,5 mm o menos

Cuando conecte el cable al terminal HDMI, separe la fijación. Después de conectar el cable, coloque la fijación usando el tornillo.

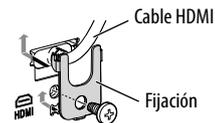

- 5 Conecte el siguiente tipo de miniclavija de 4 polos:

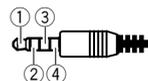

- 1 Audio izquierdo
- 2 Audio derecho
- 3 Ma sa
- 4 Video compuesto

- 7

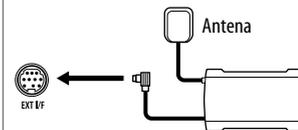

Sintonizador SiriusXM Connect para vehículo (disponible en el mercado)

# Instalación y conexión

## Conexión del cableado

