



34" WQHD CURVED LED GAMING MONITOR

User Manual Bedienungsanleitung / Manuel d'Utilisation

Model: UG34

Please read this manual carefully before use and keep it for future reference.
The contents of this manual are subject to change without notice to improve quality.
Zeroedge Technology owns the copyright for this manual.

Lesen Sie dieses Handbuch aufmerksam durch, bevor Sie Ihr Gerät zum ersten Mal verwenden, und bewahren Sie es zur späteren Verwendung auf.
Der Inhalt dieses Handbuchs kann zur Verbesserung der Qualität ohne Vorankündigung geändert werden.
Zeroedge Technology besitzt das Urheberrecht für dieses Handbuch.

Veuillez lire attentivement ce manuel avant utilisation et conservez-le pour référence future.
Le contenu de ce manuel est sujet à modification sans préavis pour améliorer la qualité.
Zeroedge Technology détient les droits d'auteur de ce manuel.

ENGLISH

1

DEUTSCH

25

FRANÇAIS

49

Table of Contents

GENERAL INFORMATION	2
General Features	2
Opening the Box	2
Contents of the Box	2
SAFETY PRECAUTIONS	3
Cleaning	3
Electricity and Safety	3
Installation	4
Operation	5
Privacy and Copyright	6
PRODUCT ACCESSORIES	8
HOW TO INSTALL	8
Attaching the Stand	8
Installing the Wall Mount Bracket	8
Interfaces, Controls & Settings	9
Control Panel	10
Initial Setup	11
Menu Options	11
ADJUSTING OSD (ON SCREEN DISPLAY) MENU	12
A. Input Source	12
B. Brightness/Contrast	13
C. Color Settings	14
D. Picture Quality Settings	15
E. Display	16
F. Audio	17
G. Multi-Window	18
H. OSD	19
I. Other	20
SPECIFICATIONS	21
TROUBLESHOOTING GUIDE	22
Testing the Product	22
Check the Following	22
APPENDIX	23
CUSTOMER SUPPORT	24
WARRANTY	24

GENERAL INFORMATION

Dear Customer,

Thank you for having purchased this product. This document describes how to install and use the monitor. Read this manual which contains information for correct, safe use. Please read this manual carefully before use and keep it for future reference.

General Features

- Display area
- Support wall mount bracket installation (Not included bracket)
- Two HDMI ports, two DP ports
- You can set the monitor at a comfortable angle by adjusting the tilt
- Multilingual OSD menu for easy setting and optimization of the display

Opening the Box

Check that the packing and the contents are not visibly damaged. Contact the reseller immediately if parts are either missing or damaged. Do not attempt to use the device in this case. Send the product back in its original packing if it is damaged.

Contents of the Box

- Monitor
- Power Adapter
- DP Cable
- User Manual
- Warranty Card

***Important Note:**

Accessories may be changed without prior notice.

SAFETY PRECAUTIONS

WARNING

A serious or fatal injury may result if instructions are not followed.

CAUTION

Personal injury or damage to properties may result if instructions are not followed.

Cleaning

- Cleaning carefully as the panel and exterior of advanced LCDs are easily scratched.
- Take the following steps when cleaning.
 1. Power off the product and computer.
 2. Disconnect the power cord from the product.
 - Hold the power cable by the plug and do not touch the cable with wet hands. Otherwise, an electric shock may be caused.
 3. Wipe the monitor with a clean, soft and dry cloth.
 - Do not apply a cleaning agent that contains alcohol, solvent, or surfactant to the monitor.
 - Do not spray water or detergent directly on the product.
 4. Wet a soft and dry cloth in water and wring thoroughly to clean the exterior of the product.
 5. Connect the power cord to the product when cleaning is finished.
 6. Power on the product and computer.

Electricity and Safety

WARNING

- Do not use a damaged power cord or plug, or a loose power socket.
- Do not use multiple products with a single power socket.
- Do not touch the power plug with wet hands.
- Insert the power plug all the way in so it is not loose.
- Connect the power plug to a grounded power socket (type 1 insulated devices only).
- Do not bend or pull the power cord with force. Be careful not to leave the power cord under a heavy object.
- Do not place the power cord or product near heat sources.
- Clean any dust around the pins of the power plug or the power socket with a dry cloth.

CAUTION

- Do not disconnect the power cord while the product is being used.
- Only use the power cord provided with your product by Z-EDGE. Do not use the power cord with other products.
- Keep the power socket where the power cord is connected unobstructed.
- The power cord must be disconnected to cut off power to the product when an issue occurs.
- Hold the plug when disconnecting the power cord from the power socket.

Installation

WARNING

- Do not place candles, insect repellants or cigarettes on top of the product.
- Do not install the product near heat sources
- Do not install the product in poorly ventilated spaces such as a bookcase or closet.
- Install the product at least 10cm away from the wall to allow ventilation.
- Keep the plastic packaging out of the reach of children.
 - Children may suffocate.
- Do not install the product on an unstable or vibrating surface (insecure shelf, sloped surface, etc.)
 - The product may fall and become damaged and/or cause an injury.
 - Using the product in an area with excess vibration may damage the product or cause a fire.
- Do not install the product in a vehicle or a place exposed to dust, moisture (water drips, etc.), oil, or smoke.
- Do not expose the product to direct sunlight, heat, or a hot object such as a stove.
 - The product lifespan may be reduced or a fire may be caused.
- Do not install the product within the reach of young children.
 - The product may fall and injure children.
- Edible oil (such as soybean oil) may damage or distort the product. Keep the product away from oil pollution. And do not install or use the product in the kitchen or near the kitchen stove.

CAUTION

- Do not drop the product while moving.
- Do not set down the product on its front.
- When installing the product on a cabinet or shelf, make sure that the bottom edge of the front of the product is not protruding.
 - The product may fall and become damaged and/or cause an injury.
 - Install the product only on cabinets or shelves of the right size.
- Set down the product gently.
 - Product failure or personal injury may result.
- Installing the product in an unusual place (a place exposed to a lot of fine dust, chemical substances, extreme temperatures or a significant presence of moisture, or a place where the product will operate continuously for an extended period of time) may seriously affect its performance.

Operation

WARNING

- There is a high voltage inside the product. Never disassemble, repair or modify the product yourself.
 - Contact Z-EDGE Customer Service Center.
- To move the product, first disconnect all the cables from it, including the power cable.
- If the product generates abnormal sounds, a burning smell or smoke, disconnect the power cord immediately and contact Z-EDGE Customer Service Center.
- Do not let children hang from the product or climb on top of it.
 - Children may become injured or seriously harmed.
- If the product is dropped or the outer case is damaged, turn off the power and disconnect the power cord. Then contact Z-EDGE Customer Service Center.
 - Continued use can result in a fire or electric shock.
- Do not leave heavy objects or items that children like (toys, sweets, etc.) on top of the product.
 - The product or heavy objects may fall as children try to reach for the toys or sweets resulting in a serious injury.
- During a lightning or thunderstorm, power off the product and remove the power cable.
- Do not drop objects on the product or apply impact.
- Do not move the product by pulling the power cord or any cable.
- If a gas leakage is found, do not touch the product or power plug.
 - Also, ventilate the area immediately.
- Do not lift or move the product by pulling the power cord or any cable.
- Do not use or keep combustible spray or an inflammable substance near the product.
- Ensure the vents are not blocked by tablecloths or curtains.
 - An increased internal temperature may cause a fire.
- Do not insert metallic objects (chopsticks, coins, hairpins, etc) or objects that burn easily (paper, matches, etc) into the product (via the vent or input/output ports, etc).
 - Be sure to power off the product and disconnect the power cord when water or other foreign substances have entered the product. Then contact Z-EDGE Customer Service Center.
- Do not place objects containing liquid (vases, pots, bottles, etc) or metallic objects on top of the product.
 - Be sure to power off the product and disconnect the power cord when water or other foreign substances have entered the product. Then contact Z-EDGE Customer Service Center.

CAUTION

- Leaving the screen fixed on a stationary image for an extended period of time may cause afterimage burn-in or defective pixels.
 - Activate power-saving mode or a moving-picture screen saver if you will not be using the product for an extended period of time.
- Disconnect the power cord from the power socket if you do not plan on using the product for an extended period of time (vacation, etc).
 - Dust accumulation combined with heat can cause a fire, electric shock or electric leakage.
- Use the product at the recommended resolution and frequency.
 - Your eyesight may deteriorate.
- Do not put AC/DC adapters together.

- Remove the plastic bag from the AC/DC adapter before you use it.
- Do not let water enter the AC/DC adapter device or get the device wet.
 - An electric shock or fire may result.
 - Avoid using the product outdoors where it can be exposed to rain or snow.
 - Be careful not to get the AC/DC adapter wet when you wash the floor.
- Do not put the AC/DC adapter near to any heating apparatus.
 - Otherwise, a fire may result.
- Keep the AC/DC adapter in a well-ventilated area.
- If you place the AC/DC power adapter so that it is hanging with the cord input facing upwards, water or other foreign substances could enter the Adapter and cause the Adapter to malfunction. Make sure to rest the AC/DC power adapter flat on a table or the floor.
- Do not hold the product upside-down or move it by holding the stand.
 - The product may fall and become damaged or cause an injury.
- Looking at the screen too close for an extended period of time can deteriorate your eyesight.
- Do not use humidifiers or stoves around the product.
- Rest your eyes for more than 5 minutes for every 1 hour of product use.
- Do not touch the screen when the product has been turned on for an extended period of time as it will become hot.
- Store small accessories out of the reach of children.
- Exercise caution when adjusting the product angle or stand height.
 - Your hand or finger may get stuck and injured.
 - Tilting the product at an excessive angle may cause the product to fall and an injury may result.
- Do not place heavy objects on the product.
 - Product failure or personal injury may result.
- When using headphones or earphones, do not turn the volume too high.
 - Having the sound too loud may damage your hearing.

Privacy and Copyright

- The color and the appearance may differ depending on the product, and the specifications are subject to change without prior notice to improve the performance.
- Product users shall be responsible for checking and respecting all local rules and regulations concerning monitoring and recording video signals. The manufacturer SHALL NOT BE LIABLE for use of this product not in compliance with the laws in force.

Z-EDGE UG34 Monitor Dimensions & Drawings

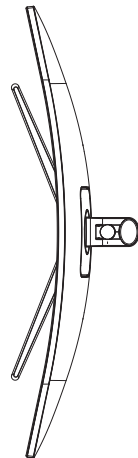
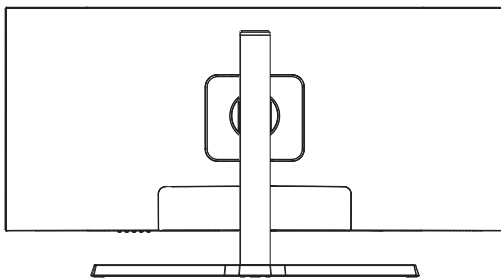
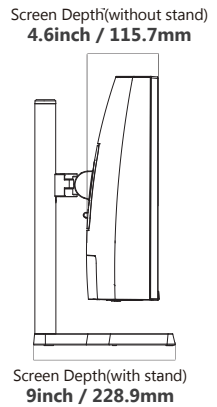
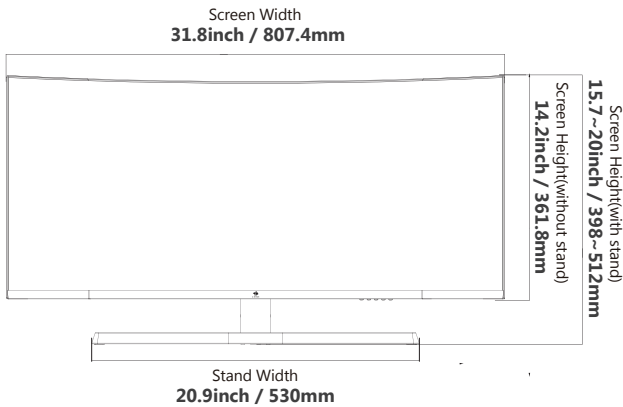

● Monitor stand adjustment:

- Forward tilt 5°, backward tilt 20°
- Rotate left or right 45°
- Vertical adjustment range 114mm
- VESA Mount: 100x100mm

PRODUCT ACCESSORIES



34inch Monitor

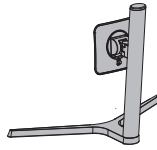

Stand

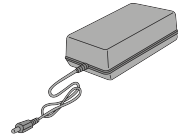

Power Adapter



DP Cable



User Manual



Warranty Card

HOW TO INSTALL

Attaching the Stand

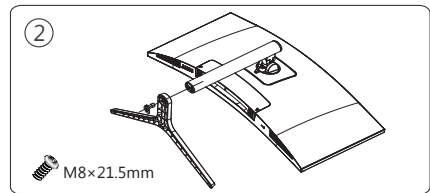
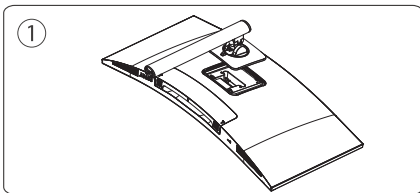

Installing the Wall Mount Bracket





(Not included)

- The wall mount bracket (VESA standard 100*100mm) allows you to mount the product on the wall.
- We recommend you contact a technician for assistance when installing the wall mount bracket.
- Zeroedge Technology is not responsible for any damage to the product or injury to yourself or others if you elect to install the wall mount on your own.

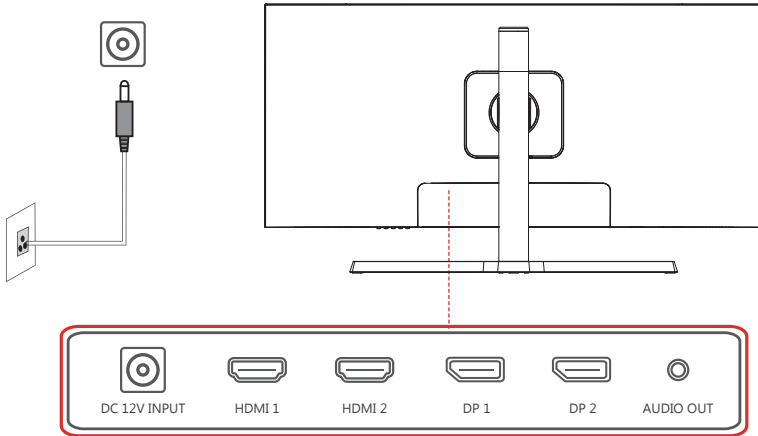
Interfaces, Controls & Settings

● The color and shape of parts may differ from what is shown. Specifications are subject to change without notice to improve quality.



Port	Description
 DC 12V INPUT	Connect to the DC adapter. The main power input of monitor, DC12V.
 AUDIO OUT	Connect to 3.5mm audio output port.
 HDMI 1/2	Connect to a source device using an HDMI cable.
 DP 1/2	Connect to a source device using an DP cable.

***WARNING:**
Always use the appropriate power cord.

Control Panel

● The color and shape of parts may differ from what is shown. Specifications are subject to change without notice to improve quality.

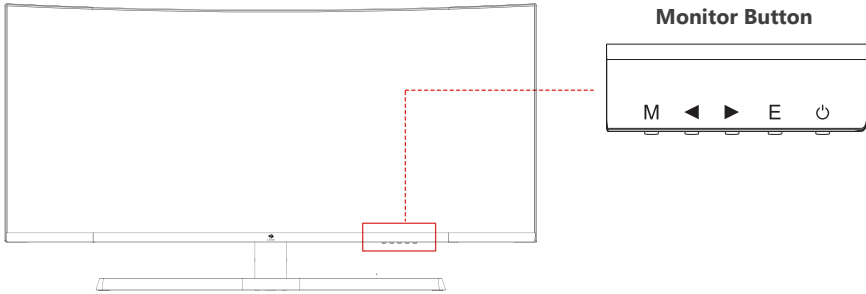

Monitor Button	Action
M	Open the OSD Menu. Confirm the selection to enter the sub-menu/option.
◀	Press to move the option to the desired menu/settings and adjust on submenu. Brightness adjustment shortcut button.
▶	Press to move the option to the desired menu/settings and adjust on submenu. Crosshair Shortcut Button During Gaming.
E	Select signal source or Exit OSD.
⏻	Power ON/OFF the monitor.

Initial Setup

- Connect the monitor to a power outlet.
 1. Press the POWER button on the monitor or to turn it on (The indicator will be blue).
 2. Connect the relevant cable to the corresponding input on the monitor. The source will be automatically detected.
 3. To change between inputs, press the "E" button to enter the source menu. Use the "◀" and "▶" buttons to choose the input source between Auto Select, DP1, DP2, HDMI1 and HDMI 2.

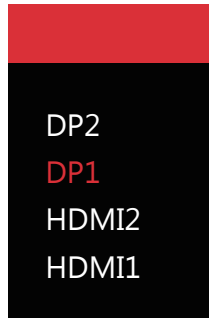

Note:

- The refresh rate will be up to 100Hz while using HDMI cable(not included).
- The refresh rate will be up to 165Hz while using DP cable.

ADJUSTING OSD (ON SCREEN DISPLAY) MENU

A . Input Source

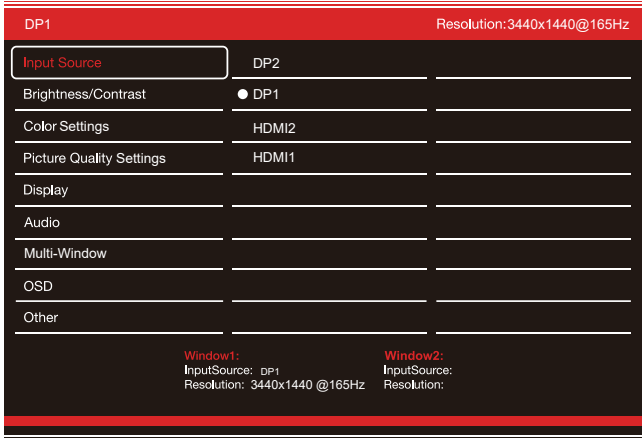

Option	Description
Input Source	Switch the signal input to DP1/DP2/HDMI1/HDMI2.

B . Brightness/Contrast



Option	Description	Value
Brightness	Adjust the display brightness value	0~100
Contrast	Adjust the display contrast value	0~100
DCR	Turn the Dynamic Contrast Ratio function	ON/OFF

C. Color Settings

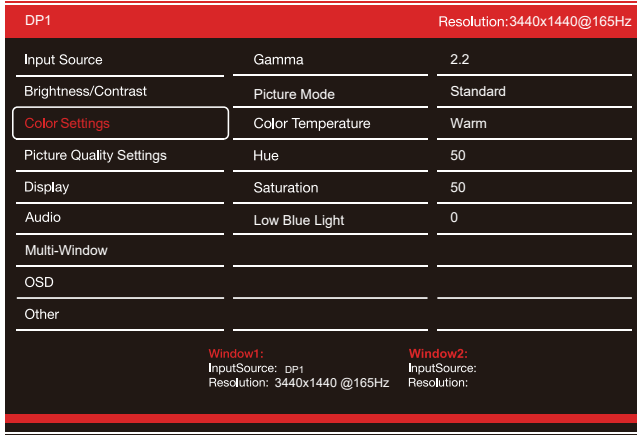

Option	Description	Value
Gamma	Set the display Gamma options	2.0/2.2/2.4
Picture Mode	Set the picture mode options	Standard/Photo/Movie/ Game/FPS/RTS
Color Temperature	Set the color temperature options	User/Cool/Normal/Warm
Hue	Adjust the display Hue value	0~100
Saturation	Adjust the display Saturation value	0~100
Low Blue Light	Adjust the display low blue light value	0~100

D . Picture Quality Settings

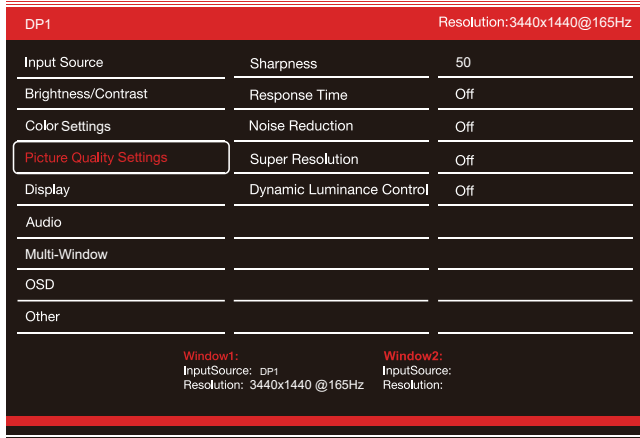

Option	Description	Value
Sharpness	Adjust the display Sharpness value	0~100
Response Time	Set the Response Time options	Low/Middle/High/Off
Noise Reduction	Set the Noise Reduction options	Low/Middle/High/Off
Super Resolution	Set the Super Resolution options	Low/Middle/High/Off
Dynamic Luminance Control	Turn the Dynamic Luminance Control function	ON/OFF

E. Display



Option	Description	Value
Aspect Ratio	Set the image aspect ratio options	21:9/4:3/1:1/Auto

F. Audio

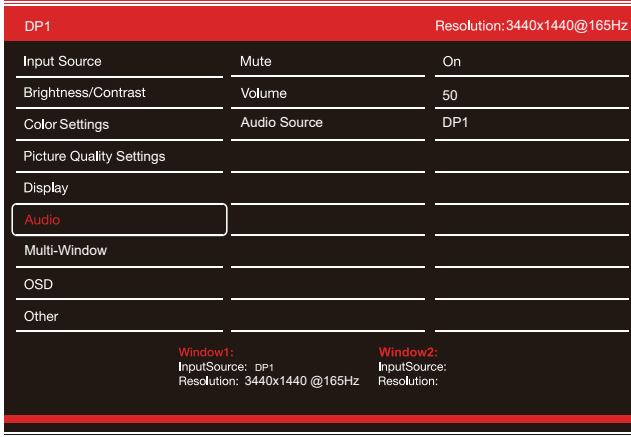

Option	Description	Value
Mute	Turn the audio source mute function	ON/OFF
Volume	Adjust the audio source volume	0~100
Audio Source	Set the audio source options	DP1/DP2/HDMI1/ HDMI2

G. Multi-Window

DP1		Resolution:3440x1440@165Hz
Input Source	Multi-Window	Off
Brightness/Contrast	Sub Win2 Input	DP1
Color Settings	PIP Size	Medium
Picture Quality Settings	PIP Position	TopRight
Display	Swap	
Audio		
Multi-Window		
OSD		
Other		

Window1:
 InputSource: DP1
 Resolution: 3440x1440 @165Hz

Window2:
 InputSource:
 Resolution:

Option	Description	Value
Multi-Window	Set the multi-window options	PIP Mode/PBP 2win/OFF
Sub Win 2 Input	Set the SubWin 2 Input options	HDMI1/HDMI2/DP1/DP2
PIP Size	Set the PIP Size options	Small/Medium/Large
PIP Position	Set the PIP Position options	TopRight/TopLeft/ BottomRight/BottomLeft
Swap	Select the Swap	/

H. OSD

DP1		Resolution:3440x1440@165Hz
Input Source	Language	English
Brightness/Contrast	OSD H Position	50
Color Settings	OSD V Position	50
Picture Quality Settings	OSD Transparency	20
Display	OSD Time Out	20
Audio	OSD Rotation	Normal
Multi-Window		
OSD		
Other		

Window1:
 InputSource: dp1
 Resolution: 3440x1440 @165Hz

Window2:
 InputSource:
 Resolution:

Option	Description	Value
Language	Set the OSD Menu display language options	English/Chinese/etc.
OSD H-Position	Adjust the horizontal position of the OSD Menu	0~100
OSD V-Position	Adjust the vertical position of the OSD Menu	0~100
OSD Transparency	Adjust the transparency value of the OSD Menu	0~100
OSD Time Out	Adjust the OSD Menu how long before it automatically exits	5~100
OSD Rotation	Rotate the OSD Menu	Normal/90/180/270

I. Other

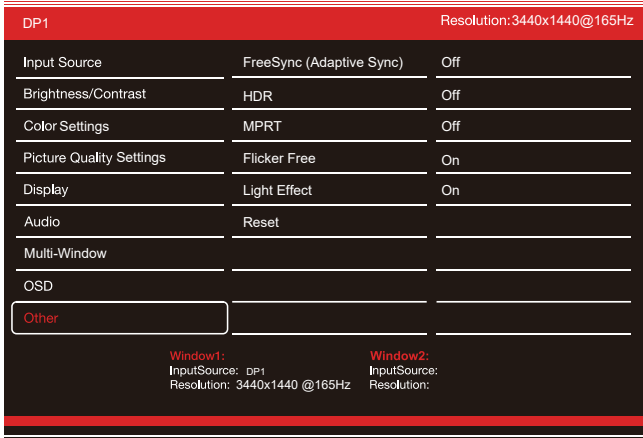

Option	Description	Value
FreeSync (Adaptive Sync)	Turn the FreeSync Mode function	ON/OFF
HDR	Turn the HDR function	ON/OFF
MPRT	Turn the MPRT function	ON/OFF
Flicker Free	Turn the Flicker Free function	ON/OFF
Light Effect	Turn the Light Effect function	ON/OFF
Reset	Restore factory default settings	/

SPECIFICATIONS

Model	UG34
Size	34"
Panel Type	VA
Refresh Rate	Max. 165Hz
Response Time	MPRT 1ms
Resolution	WQHD 3440x1440
Aspect Ratio	21:9
Viewing Angle	178°(H)/178°(V)
Contrast Ratio	3000:1
Brightness(Max)	300cd/m ²
Display Color	16.7M colors
HDR	Support (require HDMI port)
FreeSync	Support (require DP port)
Ports	HDMI x 2 / DP x 2 / Audio x 1
Speaker	No
VESA Mount	100x100mm(not included)
Power Type	DC 12V/5A
Power Consumption	Typical 60W
Power Source	100~240V AC

Important Note: The specification may be changed without prior notice.

TROUBLESHOOTING GUIDE

Before calling customer service center, test your product as follows.
If the problem persists, contact Zeroedge Customer Service Center.

Testing the Product

Check if your product is operating normally by using the product test function.
If the screen is turned off and the power indicator blinks even though the product is properly connected to a PC, perform a self-diagnosis test.

1. Power off both the PC and product.
2. Disconnect the cables from the product.
3. Power on the product.
4. If the message Check Signal Cable appears, the product is working normally.

Note:

If the screen remains blank, check the PC system, video controller and cable.

Check the Following

● Installation Issue (PC Mode)

- The screen keeps switching on and off.
 - Check the cable connection between the product and PC, and ensure the connectors are locked.
- Blank spaces are found on all four sides of the screen when an HDMI cable is connected to the product and PC.
 - The blank spaces found on the screen have nothing to do with the product.
 - Blank spaces on the screen are caused by the PC or graphics card. To resolve the problem, adjust the screen size in the HDMI settings

Note:

Please contact Zeroedge Customer Service Center for further details about how to adjust the screen settings.

● Screen Issue

- The power LED is off. The screen will not switch on.
 - Check that the power cable is connected properly.
- The message Check Signal Cable appears.
 - Check that the cable is properly connected to the product.
 - Check that the device connected to the product is powered on.

APPENDIX

Responsibility for the Pay Service (Cost to Customers)

● A Product damage caused by customer's fault

Product damage caused by customer's mishandling or wrong repair

If a product damage is caused by

- External impact or drop.
- Remodeling or repairing the product by customer.
- Using it with incorrect voltage or non-authorized electrical connections.
- Not following the "cautions" in User Manual.

● Others

- If product fails by natural disaster. (lightning, fire, earthquake, flood damage, etc)
- If customer requests a service in case the product has no defect, service fee may be charged.
So please read User Manual first.



The terms HDMI and HDMI High-Definition Multimedia Interface, and the HDMI Logo are trademarks or registered HDMI Licensing LLC in the United States and other countries.

CUSTOMER SUPPORT

If you have any questions, encounter any technical difficulties or for any reason, please contact us.



support.us@z-edge.com (US) | support@z-edge.com (UK/EU/Others)



1 (909) 313-0627



www.z-edge.com

Follow us on social media to get the latest news, discounts, giveaways and contact online.



Youtube
[@zeroedge](https://www.youtube.com/@zeroedge)



Tiktok
[@z_edge_official](https://www.tiktok.com/@z_edge_official)



Facebook
[@zeroedgeGA](https://www.facebook.com/@zeroedgeGA)



Twitter
[@zeroedgeGA](https://www.twitter.com/@zeroedgeGA)



Pinterest
[@zeroedgeGA](https://www.pinterest.com/@zeroedgeGA)

WARRANTY

Thank you for choosing Z-EDGE. Your satisfaction is always our first priority.

All Z-EDGE customers have a 30-day money back guarantee, to make sure your shopping experience is worry-free.

By default, the unit warranty-period is set to **12 months** from the unit-shipped date.

You can be corrected to **24 months** by registering your order and product in our official website within **30 days** of receiving the product.

Product Registration URL:

www.z-edge.com/pages/register

Inhaltsverzeichnis

ALLGEMEINE INFORMATIONEN	26
Allgemeine Eigenschaften	26
Auspacken	26
Lieferumfang	26
SICHERHEITSHINWEISE	27
Reinigung	27
Strom und Sicherheit	27
Installieren	28
Betrieb	29
Datenschutz und Copyright	30
Abmessungen und Abbildungen des Monitor	31
PRODUKT UND ZUBEHÖR	32
WIE MAN INSTALLIERT	32
Ständer anbringen	32
Installieren der Wandhalterung(Nicht enthalten)	32
Schnittstellen, Steuerungen & Einstellungen	33
Systemsteuerung	34
Videoquelle	35
Menüoptionen	35
ANPASSEN DES OSD-MENÜS (ON SCREEN DISPLAY)	36
A. Eingabequelle	36
B. Helligkeit/Kontrast	37
C. Farbeinst.	38
D. Bildanpassung	39
E. Bildformat	40
F. Audio Einstellungen	41
G. Multi-Fenster	42
H. OSD-Menü Einstellungen	43
I. Andere	44
SPEZIFIKATIONEN	45
FEHLERBEHEBUNG	46
Produktprüfung	46
Überprüfen Sie folgenden Punkte	46
ANHANG	47
KUNDENDIENST	48
GARANTIE	48

ALLGEMEINE INFORMATIONEN

Sehr geehrte Damen und Herren,

Vielen Dank für den Kauf dieses Produkts. Diese Anleitung beschreibt die Installation und Verwendung des Monitors.

Bitte lesen Sie diese Anleitung vor Gebrauch sorgfältig durch und bewahren Sie es zum späteren Nachschlagen auf.

Allgemeine Eigenschaften

- Installation der Wandhalterung unterstützen (nicht im Lieferumfang enthalten)
- Ändern der Geräteeigung für einen besseren Betrachtungswinkel
- Mehrsprachiges OSD-Menü zur einfachen Einstellung und Optimierung der Anzeige

Auspacken

Überprüfen Sie, dass die Verpackung und der Inhalt nicht sichtbar beschädigt sind. Wenden Sie sich sofort an den Händler, wenn Teile fehlen oder beschädigt sind. Versuchen Sie nicht, das Gerät in diesem Fall zu verwenden.

Lieferumfang

- 34 Zoll Monitor
- Netzteil
- DP-Kabel
- Bedienungsanleitung
- Garantiekarte

***WICHTIGE NOTIZEN:**

Zubehör kann ohne Vorankündigung geändert werden.

SICHERHEITSHINWEISE

WARNUNG

Wenn die Anweisungen nicht befolgt werden, kann dies zu schweren oder tödlichen Verletzungen führen.

VORSICHT

Personen- oder Sachschäden können die Folge sein, wenn die Anweisungen nicht befolgt werden.

Reinigung

- Seien Sie vorsichtig bei der Reinigung, weil Display und Verkleidung moderner LCD-Bildschirme anfällig für Kratzer sind.
- Gehen Sie bei der Reinigung wie folgt vor:
 - 1, Schalten Sie das Gerät und den PC aus.
 - 2, Ziehen Sie das Netzkabel vom Gerät ab.
 - Halten Sie das Stromkabel am Stecker, und berühren Sie das Kabel nicht mit nassen Händen. Andernfalls kann dies zu einem elektrischen Schlag oder Brand führen.
 - 3, Wischen Sie das Gerät mit einem sauberen, weichen und trockenen Tuch ab.
 - Verwenden Sie für das Gerät keine Reinigungsmittel, die Alkohol, Lösungsmittel oder Tenside enthalten.
 - Sprühen Sie kein Wasser oder Reinigungsmittel direkt auf das Gerät.
 - 4, Befeuchten Sie ein weiches Tuch mit Wasser, wringen Sie es gründlich aus und reinigen Sie damit durch Wischen das Äußere des Geräts
 - 5, Bringen Sie nach der Reinigung das Netzkabel wieder am Gerät an.
 - 6, Schalten Sie das Gerät und den PC ein.

Strom und Sicherheit

WARNUNG

- Verwenden Sie kein(en) beschädigtes/n Netzkabel oder Stecker oder eine lose Steckdose.
- Verwenden Sie nicht mehrere Geräte an nur einer Steckdose.
- Berühren Sie den Netzstecker nicht mit nassen Händen.
- Stecken Sie den Netzstecker ganz hinein, sodass er nicht locker sitzt.
- Schließen Sie den Netzstecker an eine geerdete Steckdose an (nur isolierte Geräte vom Typ 1).
- Knicken Sie das Netzkabel nicht, und ziehen Sie auch nicht mit Gewalt daran. Verlegen Sie das Netzkabel nicht unter einem schweren Gegenstand.
- Stellen Sie das Gerät nicht in der Nähe von Wärmequellen auf.
- Entfernen Sie Staub an den Steckerstiften oder in der Steckdose mit einem trockenen Tuch.

VORSICHT

- Ziehen Sie das Netzkabel nicht ab, während das Gerät verwendet wird.
- Verwenden Sie nur das von Z-Edge mit dem Gerät gelieferte Netzkabel. Verwenden Sie das Netzkabel nicht mit anderen Geräten.

- Sorgen Sie dafür, dass die Steckdose, an der das Netzkabel angeschlossen ist, gut zugänglich ist.
- Das Netzkabel muss abgezogen werden, um die Stromzufuhr zum Gerät auszuschalten, wenn ein Problem auftritt.
- Fassen Sie den Stecker, wenn Sie das Netzkabel aus der Steckdose ziehen.

Installieren

WARNUNG

- Legen Sie auf der Oberseite des Geräts keine Kerzen, Insektenschutzmittel oder Zigaretten ab.
- Stellen Sie das Gerät nicht in der Nähe von Wärmequellen auf.
- Installieren Sie das Gerät nicht in schlecht belüfteten Räumen wie Bücherregalen oder Schränken.
- Installieren Sie das Gerät mit einem Abstand von mindestens 10 cm zur Wand um eine ausreichende Belüftung zu gewährleisten.
- Lassen Sie die Verpackungsfolien nicht in die Hände von Kindern gelangen.
 - Kinder könnten daran ersticken.
- Stellen Sie das Gerät nicht auf eine instabile oder vibrierende Oberfläche (unsicheres Regal, geneigte Fläche usw.)
 - Das Gerät könnte herunterfallen und beschädigt werden und/oder Verletzungen verursachen.
 - Wenn das Gerät an einem Ort mit besonders starker Vibration verwendet wird, kann es beschädigt oder ein Brand verursacht werden.
- Stellen Sie das Gerät nicht in einem Fahrzeug oder an einem Ort, der Staub, Feuchtigkeit (Wasser tropft u.ä.), Öl oder Rauch ausgesetzt ist, auf.
- Setzen Sie das Gerät nicht direkter Sonneneinstrahlung, Hitze oder einem heißen Gegenstand wie einem Herd aus.
 - Andernfalls kann die Gerätelebensdauer verringert oder ein Feuer verursacht werden.
- Stellen Sie das Gerät außerhalb der Reichweite von kleinen Kindern auf.
 - Das Gerät könnte herunterfallen und Kinder verletzen.
- Speiseöl (z. B. Sojaöl) kann das Gerät beschädigen oder deformieren. Halten Sie das Gerät von Ölverschmutzung fern. Und montieren oder verwenden Sie das Gerät nicht in der Küche oder in der Nähe des Küchenherdes.

VORSICHT

- Lassen Sie das Gerät beim Transport nicht fallen.
- Legen Sie das Gerät nicht auf seiner Vorderseite ab.
- Stellen Sie bei der Aufstellung des Geräts in einem Schrank oder Regal sicher, dass die Unterkante der Vorderseite des Geräts nicht herausragt.
 - Das Gerät könnte herunterfallen und beschädigt werden und/oder Verletzungen verursachen.
 - Stellen Sie das Gerät nur in Schränke oder Regale geeigneter Größe.
- Setzen Sie das Gerät vorsichtig ab.
 - Betriebsstörungen oder Verletzungen können die Folge sein.
- Wenn Sie das Gerät an einem ungewöhnlichen Ort (ein Ort mit viel Feinstaub, chemischen Substanzen, extremen Temperaturen oder hoher Feuchtigkeit oder an einem Ort, an dem das Gerät ständig für einen längeren Zeitraum in Betrieb sein soll) aufstellen, kann dies seine Leistung erheblich beeinträchtigen.

Betrieb

WARNUNG

- Im Inneren des Geräts liegt Hochspannung an. Zerlegen, reparieren oder modifizieren Sie das Gerät nicht selbst.
 - Wenden Sie sich an den Z-Edge Kundendienst.
- Lösen Sie alle Kabel einschließlich des Netzkabels vom Gerät, bevor Sie es transportieren.
- Wenn das Gerät ein seltsames Geräusch, Brandgeruch oder Rauch von sich gibt, ziehen Sie sofort das Netzkabel ab und wenden sich an den Z-Edge Kundendienst.
- Lassen Sie Kinder nicht mit dem Gerät spielen.
 - Kinder könnten sich ernsthaft verletzen.
- Wenn das Gerät heruntergefallen oder die Verkleidung beschädigt ist, schalten Sie es aus und ziehen Sie das Netzkabel ab. Wenden Sie sich an den Z-Edge Kundendienst.
 - Wenn Sie das Gerät trotzdem weiter verwenden, kann dies zu einem Brand oder Stromschlag führen.
- Lassen Sie keine schweren Gegenstände oder Gegenstände, die Kinder mögen (Spielzeug, Süßigkeiten usw.) auf der Oberseite des Geräts liegen.
 - Das Gerät oder schwere Gegenstände könnten herunterfallen, wenn Kinder nach dem Spielzeug oder den Süßigkeiten greifen, was zu schweren Verletzungen führen könnte.
- Schalten Sie das Gerät während eines Gewitters aus, und ziehen Sie das Netzkabel ab.
- Lassen Sie auf das Gerät keine Gegenstände fallen, und schlagen Sie auch nicht dagegen.
- Bewegen Sie das Gerät nicht, indem Sie am Netzkabel oder an einem anderen Kabel ziehen.
- Berühren Sie das Gerät oder den Netzstecker nicht, wenn Gas austritt. Lüften Sie den Raum sofort.
- Heben oder bewegen Sie das Gerät nicht, indem Sie am Netzkabel oder an einem anderen Kabel ziehen.
- Verwenden Sie kein brennbares Spray und keine brennbare Substanz in der Nähe des Geräts, und bewahren Sie diese auch nicht in der Nähe auf.
- Stellen Sie sicher, dass die Lüftungsöffnungen nicht durch Tischdecken oder Vorhänge blockiert sind.
 - Eine erhöhte Innentemperatur kann einen Brand verursachen.
- Stecken Sie keine metallischen Gegenstände (Schrauben, Münzen, Haarnadeln usw.) oder leicht entzündliche Gegenstände (Papier, Streichhölzer usw.) in das Gerät (in Lüftungsöffnungen, Anschlüsse o.ä.).
 - Schalten Sie das Produkt aus, und ziehen Sie das Netzkabel ab, wenn Wasser oder andere Fremdstoffe in das Gerät gelangt sind. Wenden Sie sich an den Z-Edge Kundendienst.
- Stellen Sie keine mit Flüssigkeit gefüllten Gegenstände (Vasen, Töpfe, Flaschen usw.) oder metallischen Gegenstände auf das Gerät.
 - Schalten Sie das Produkt aus, und ziehen Sie das Netzkabel ab, wenn Wasser oder andere Fremdstoffe in das Gerät gelangt sind. Wenden Sie sich an den Z-EDGE Kundendienst.

VORSICHT

- Das Anzeigen von Standbildern auf dem Bildschirm über einen längeren Zeitraum kann zum Einbrennen von Nachbildern oder Pixelfehlern führen.
 - Stellen Sie den Bildschirm auf Stromsparmodus oder Bewegtbild-Bildschirmschoner, wenn Sie das Gerät über einen längeren Zeitraum nicht verwenden.
- Ziehen Sie das Netzkabel aus der Steckdose, wenn Sie das Gerät für einen längeren Zeitraum (Urlaub usw.) nicht verwenden.
 - Staubablagerungen können in Verbindung mit Hitze einen Brand, Stromschlag oder Leckstrom verursachen.

- Verwenden Sie das Gerät mit der empfohlenen Auflösung und Frequenz.
 - Ihr Sehvermögen könnte sich sonst verschlechtern.
- Stapeln Sie Netzteile nicht.
- Entfernen Sie den Plastikbeutel vom Netzteil, bevor Sie es verwenden.
- Schützen Sie das Netzteil vor Wasser oder Feuchtigkeit.
 - Dies kann zu einem elektrischen Schlag oder Brand führen.
 - Vermeiden Sie die Verwendung des Geräts im Freien, wo es Regen oder Schnee ausgesetzt sein könnte.
 - Achten Sie darauf, das Netzteil nicht mit Wasser in Kontakt zu bringen, wenn Sie den Boden wischen.
- Stellen Sie das Netzteil nicht in die Nähe eines Heizgeräts.
 - Andernfalls kann ein Brand entstehen.
- Bewahren Sie das Netzteil in einem gut belüfteten Raum auf.
- Wenn Sie das Ladegerät so ablegen, dass es mit der Schnur nach oben hängt, könnten Wasser oder andere Fremdkörper in den Adapter eindringen und so eine Fehlfunktion verursachen. Legen Sie daher das Ladegerät immer flach auf einen Tisch oder auf den Boden.
- Stellen Sie das Gerät nicht auf den Kopf. Transportieren Sie es nicht, indem Sie es am Ständer halten.
 - Das Gerät könnte herunterfallen und beschädigt werden und/oder Verletzungen verursachen.
- Wenn Sie über einen längeren Zeitraum aus zu geringer Entfernung auf den Bildschirm schauen, kann dies zu einer Verschlechterung Ihres Sehvermögens führen.
- Verwenden Sie keine Luftbefeuchter oder Öfen in der Nähe des Geräts.
- Ruhen Sie Ihre Augen für jede Stunde, die Sie das Produkt benutzen, mindestens 5 Minuten lang aus oder schauen Sie auf weit entfernte Gegenstände.
- Berühren Sie nicht den Bildschirm, wenn das Gerät längere Zeit eingeschaltet war, weil es heiß wird.
- Lassen Sie Kleinteile nicht in die Hände von Kindern gelangen.
- Seien Sie beim Einstellen des Gerätewinkels vorsichtig.
 - Ihre Hand oder ein Finger könnte stecken bleiben und verletzt werden.
 - Wenn Sie das Gerät zu sehr kippen, kann es umfallen und Verletzungen verursachen.
- Stellen Sie keine schweren Gegenstände auf das Gerät.
 - Betriebsstörungen oder Verletzungen können die Folge sein.

Datenschutz und Copyright

- Die Farbe und das Aussehen können je nach Produkt unterschiedlich sein, und die technischen Daten können ohne vorherige Ankündigung geändert werden, um die Leistung zu verbessern.
- Die Benutzer des Produkts sind dafür verantwortlich, alle örtlichen Regeln und Vorschriften zur Überwachung und Aufzeichnung von Videosignalen zu überprüfen und einzuhalten. Der Hersteller ÜBERNIMMT KEINE HAFTUNG für die Verwendung dieses Produkts, die nicht den geltenden Gesetzen entspricht.

Abmessungen und Abbildungen des Z-EDGE UG34 Monitor

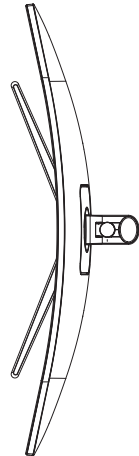
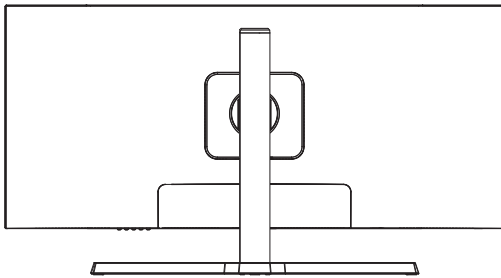
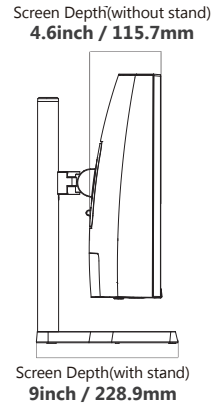
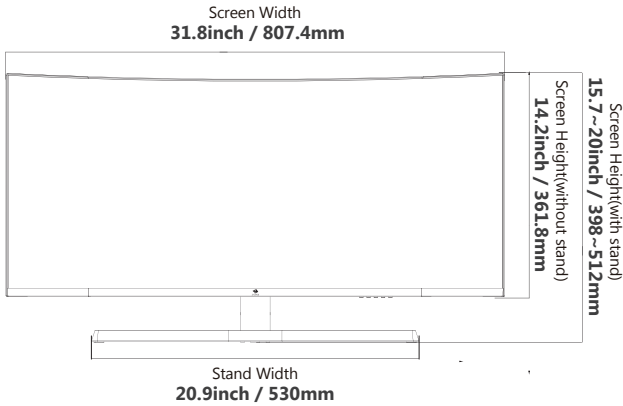

● Einstellung des Monitorständers:

- Vorwärtsneigung 5°, Rückwärtsneigung 20°
- 45° nach links oder rechts drehen
- Höhenverstellbereich 114 mm
- VESA-Halterung: 100 x 100 mm

PRODUKT UND ZUBEHÖR



34 Zoll Monitor

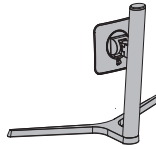

Ständer

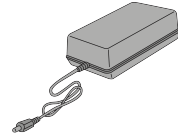

Netzteil



DP-Kabel



Bedienungsanleitung



Garantiekarte

WIE MAN INSTALLIERT

Ständer anbringen

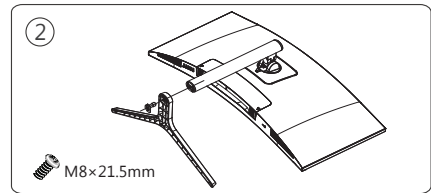
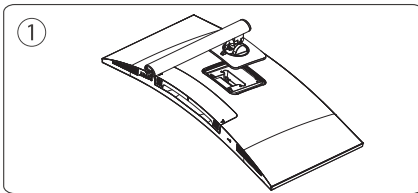

Installieren der Wandhalterung





(Nicht enthalten)

- Mit der Wandhalterung (VESA-Standard 100 x 100mm) können Sie das Produkt an der Wand montieren.
- Wir empfehlen Ihnen, sich bei der Installation der Wandhalterung an einen Techniker zu wenden.
- Z-EDGE ist nicht verantwortlich für Schäden am Produkt oder Verletzungen von Ihnen oder anderen, wenn Sie sich dafür entscheiden, die Wandhalterung selbst zu installieren.

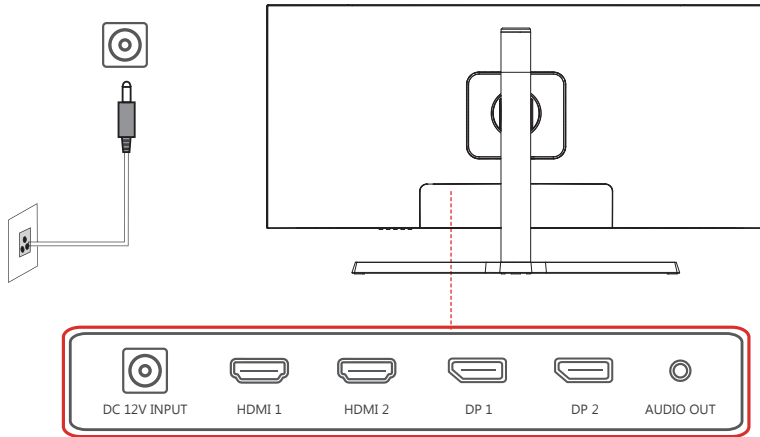
Schnittstellen, Steuerungen & Einstellungen

- Die Farbe und Form von Teilen können sich von diesen Darstellungen unterscheiden. Unangekündigte Änderungen der technischen Daten des Geräts zum Zweck der Qualitätssteigerung sind vorbehalten.



Anschluss	Beschreibung
 DC 12V INPUT	Für den Anschluss des Netzteil
 AUDIO OUT	Über ein Audiokabel mit einem externen Lautsprecher verbinden
 HDMI 1/2	Anschließen an ein externes Gerät mit Hilfe eines HDMI-Kabel
 DP 1/2	Zum Anschluss eines PCs über ein DP-Kabel

***WARNUNG:**
Verwenden Sie immer das mitgelieferte Netzteil.

Systemsteuerung

● Die Farbe und Form von Teilen können sich von diesen Darstellungen unterscheiden. Unangekündigte Änderungen der technischen Daten des Geräts zum Zweck der Qualitätssteigerung sind vorbehalten.

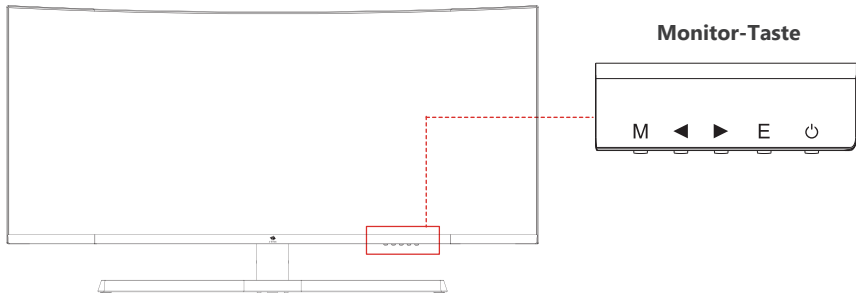

Symbol	Beschreibung
M	OSD-Menü Aufrufen. Bestätigen Sie die Auswahl, um das Untermenü/die Option aufzurufen.
◀	Drücken Sie darauf, um die Option in das gewünschte Menü/die gewünschten Einstellungen zu verschieben und im Untermenü anzupassen. Schnelltaste zur Helligkeitsanpassung.
▶	Drücken Sie darauf, um die Option in das gewünschte Menü/die gewünschten Einstellungen zu verschieben und im Untermenü anzupassen. Aktivieren Sie das Crosshair während des Spielens.
E	Signalquelle auswählen oder OSD verlassen.
⏻	Schalten Sie den Monitor EIN/AUS.

Videoquelle

- Schließen Sie den Monitor an eine Steckdose an.
- 1. Drücken Sie die Ein/Aus-Taste am Monitor, um ihn einzuschalten (die Kontrollleuchte leuchtet blau).
- 2. Schließen Sie den Monitor mit einem HDMI-Kabel oder einem anderen DP-Kabel an den entsprechenden Eingang des Monitors an Ihr Gerät an. Die Eingangsquelle wird automatisch ausgewählt.
- 3. Um zwischen den Eingängen zu wechseln, drücken Sie die Taste " **E** ", um das Quellenmenü aufzurufen. Verwenden Sie die Tasten " ◀ " und " ▶ ", um die Eingangsquelle zwischen DP, HDMI1 und HDMI2 auszuwählen.

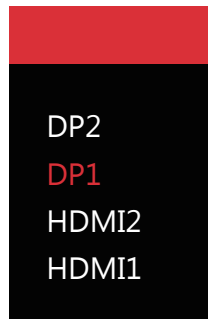

Anmerkung:

- Die Bildwiederholfrequenz kann bei Verwendung eines (DP1.4)-Anschlusses bis zu 165Hz erreichen.
- Die Bildwiederholfrequenz kann bei Verwendung eines HDMI(2.0)-Anschlusses bis zu 100Hz erreichen.

Menüoptionen

- Das Menü kann durch Drücken der Menütaste auf dem Bedienfeld aufgerufen werden. Dieses Menü ist in die folgenden Untermenüs unterteilt: Bildanpassung, Bildformat, Farbeinstellungen, OSD-Einstellungen und verschiedene Optionen. Einzelheiten zu jedem Menü finden Sie im folgenden Abschnitt.

ANPASSEN DES OSD-MENÜS (ON SCREEN DISPLAY)

A . Eingabequelle

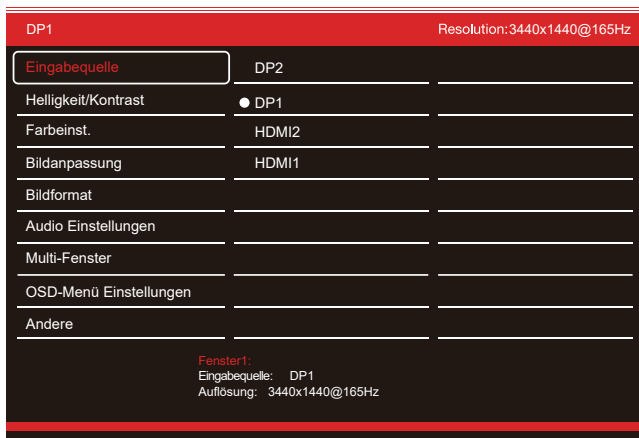

Option	Beschreibung
Eingabequelle	Schalten Sie den Signaleingang auf DP1/DP2/HDMI1/HDMI2 um.

B . Helligkeit/Kontrast

DP1		Resolution:3440x1440@165Hz
Eingabequelle	Helligkeit	50
Helligkeit/Kontrast	Kontrast	50
Farbeinst.	DCR	Aus
Bildanpassung		
Bildformat		
Audio Einstellungen		
Multi-Fenster		
OSD-Menü Einstellungen		
Andere		

Fenster1:
Eingabequelle: DP1
Auflösung: 3440x1440@165Hz

Option	Beschreibung	Bereich
Helligkeit	Passen Sie den Wert für Helligkeit an.	0~100
Kontrast	Passen Sie den Wert für Kontrast an.	0~100
DCR	Passen Sie das dynamische Kontrastverhältnis an.	Ein/Aus

C. Farbeinst.

DP1		Resolution:3440x1440@165Hz
Eingabequelle	Gamma	2.2
Helligkeit/Kontrast	Ansichtsmodus	Standard
Farbeinst.	Farbtemperatur	Warm
Bildanpassung	Hue	50
Bildformat	Sättigungswert	50
Audio Einstellungen	Blaulichtfilter	0
Multi-Fenster		
OSD-Menü Einstellungen		
Andere		

Fenster1:
 Eingabequelle: DP1
 Auflösung: 3440x1440@165Hz

Option	Beschreibung	Bereich
Gamma	Zur Einstellung der mittleren Helligkeit.	2.0/2.2/2.4
Ansichtsmodus	Wählen Sie ein Bildmodus aus.	Standard/Foto/Film/Spiel/FPS/RTS
Farbtemperatur	Wählen Sie die geeignete Farbtemperatur aus.	Normal/Warm/Kalt/Benutzer
Hue	Passen Sie den Wert für Display Hue an.	0~100
Sättigungswert	Passen Sie den Wert für Sättigung an.	0~100
Blaulichtfilter	Passen Sie den Wert für Blaulichtfilter an.	0~100

D . Bildanpassung

DP1		Resolution:3440x1440@165Hz
Eingabequelle	Schärfe	50
Helligkeit/Kontrast	Reaktionszeit	Aus
Farbeinst.	Bildrauschen Reduzierung	Aus
Bildanpassung	Super Auflösung	Aus
Bildformat	Dynamische Leucht.	Aus
Audio Einstellungen		
Multi-Fenster		
OSD-Menü Einstellungen		
Andere		

Fenster1:
Eingabequelle: DP1
Auflösung: 3440x1440@165Hz

Option	Beschreibung	Bereich
Schärfe	Stellen Sie die Umrisse von Objekten klarer oder verschwommener dar.	0~100
Reaktionszeit	Stellen Sie die Reaktionszeit Optionen ein.	Aus/Hoch/Mittel/ Niedrig
Bildrauschen Reduzierung	Stellen Sie die Bildrauschen Reduzierung Optionen ein.	Aus/Hoch/Mittel/ Niedrig
Super Auflösung	Stellen Sie die Super Auflösung Optionen ein.	Aus/Hoch/Mittel/ Niedrig
Dynamische Leuchtdichtesteuerung	Dynamische Leuchtdichtesteuerung Funktion ein oder aus.	Ein/Aus

E. Bildformat

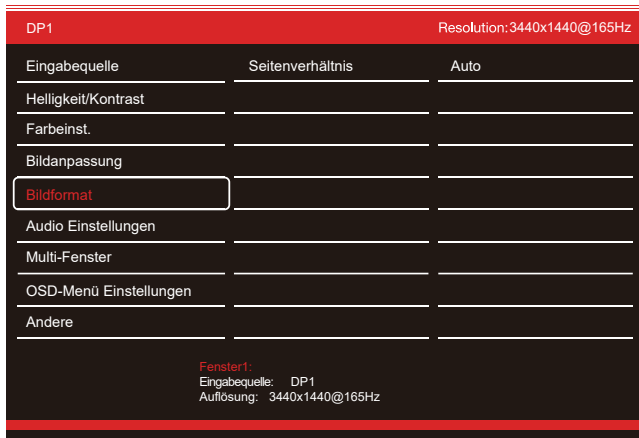

Option	Beschreibung	Bereich
Seitenverhältnis	Stellen Sie das Seitenverhältnis für den Bildschirm ein.	21:9/Auto/4:3/1:1

F. Audio Einstellungen

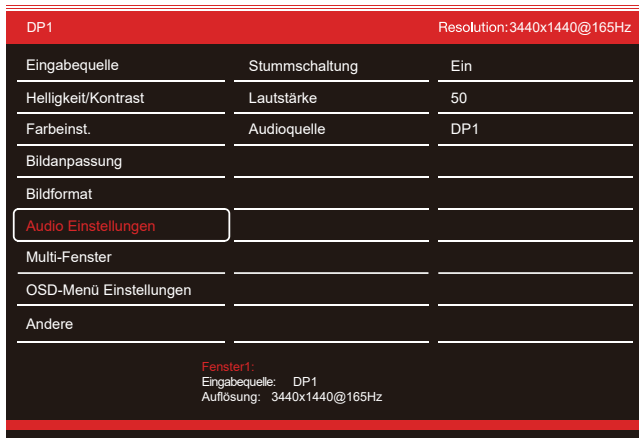

Option	Beschreibung	Bereich
Stummschaltung	Stellen Sie die Stummschaltung der Audioquelle ein.	Ein/Aus
Lautstärke	Stellen Sie die Lautstärke ein.	0~100
Audioquelle	Legt die Optionen für die Audioquelle fest.	DP1/DP2/HDMI1/HDMI2

G. Multi-Fenster

DP1		Resolution:3440x1440@165Hz
Eingabequelle	Multi-Fenster	Aus
Helligkeit/Kontrast	SubBildschirm Eingang	DP1
Farbeinst.	PIP Größe	Mittel
Bildanpassung	PIP Position	Oben Rechts
Bildformat	Wechsel	
Audio Einstellungen		
Multi-Fenster		
OSD-Menü Einstellungen		
Andere		

Fenster1:
Eingabequelle: DP1
Auflösung: 3440x1440@165Hz

Option	Beschreibung	Bereich
Multi-Fenster	Passen Sie die Multi-Fenster Optionen ein.	Aus/PIP Modus/ PBP 2Fens.
SubBildschirm Eingang	Wählen Sie das Eingangssignal für den SubBildschirm aus.	DP2/DP1/ HDMI2/HDMI1
PIP Größe	Legt die Größe des PIP-Unteroptionsfensters fest.	Klein/Mittel/Groß
PIP Position	Legt die PIP-Positionsoptionen fest.	Oben Rechts/Oben Links/Unten Rechts/ Unten Links
Wechsel	Schaltet im PIP/PBP-Modus zwischen Hauptbildschirm und Nebens Bildschirm um.	/

H. OSD-Menü Einstellungen

DP1		Resolution: 3440x1440@165Hz
Eingabequelle	Sprache	Deutsch
Helligkeit/Kontrast	OSD H Position	50
Farbeinst.	OSD V Position	50
Bildanpassung	OSD Transparenz	50
Bildformat	OSD Ausblendzeit	50
Audio Einstellungen	OSD Drehung	Normal
Multi-Fenster		
OSD-Menü Einstellungen		
Andere		

Fenster1:
 Eingabequelle: DP1
 Auflösung: 3440x1440@165Hz

Option	Beschreibung	Bereich
Sprache	Sprache auswählen.	Deutsch/Englisch usw.
OSD H Position	Verschiebt die Menü-Position nach links oder rechts.	0~100
OSD V Position	Verschiebt die Menü-Position nach oben oder unten.	0~100
OSD Transparenz	Einstellen der Transparenz für die Menüfenster.	0~100
OSD Ausblendzeit	Einstellen der Ausblendzeit für die Menüfenster.	5~100
OSD Drehung	Das Menü drehen.	Normal/90/180/270

I. Andere

DP1		Resolution:3440x1440@165Hz
Eingabequelle	FreeSync (Adaptive Sync)	Aus
Helligkeit/Kontrast	HDR	Aus
Farbeinst.	MPRT	Aus
Bildanpassung	Flimmerfrei	Aus
Bildformat	Lichteffekt	Ein
Audio Einstellungen	Reset	
Multi-Fenster		
OSD-Menü Einstellungen		
Andere		

Fenster1:
Eingabequelle: DP1
Auflösung: 3440x1440@165Hz

Option	Beschreibung	Bereich
FreeSync (Adaptive Sync)	FreeSync Funktion ein oder aus.	Ein/Aus
HDR	HDR Funktion ein oder aus.	Ein/Aus
MPRT	MPRT Funktion ein oder aus.	Ein/Aus
Flimmerfrei	Flimmerfrei Funktion ein oder aus.	Ein/Aus
Lichteffekt	Lichteffekt Funktion ein oder aus.	Ein/Aus
Reset	Werkseinstellung wiederherstellen.	/

SPEZIFIKATIONEN

Modell	UG34
Größe	34 Zoll
Panel-Typ	VA
Bildwiederholungsrate	Max.165Hz
Reaktionszeit	MPRT 1ms
Auflösung	3440x1440 WQHD
Seitenverhältnis	21:9
Sichtwinkel	178°(H)/178°(V)
Helligkeit (max.)	300cd/m ²
Kontrastverhältnis	3000:1
Displayfarben	16.7M Farben
Anschluss	HDMI x 2 / DP x 2 / Audio x 1
Lautsprecher	Nein
HDR	Unterstützt (HDMI-Anschluss erforderlich)
FreeSync	Unterstützt (DP-Anschluss erforderlich)
VESA Montage	100x100mm (Nicht enthalten)
Sicherheits- & EMC-Zertifizierung	CE / FCC / RoHS
Stromverbrauch	Typical 60W
Netzteil-Art	DC 12V / 5A
Stromzufuhr	100~240V AC

Wichtiger Hinweis: Die Spezifikation kann ohne vorherige Ankündigung geändert werden.

FEHLERBEHEBUNG

Bevor Sie sich an den Z-Edge Kundendienst wenden, testen Sie Ihr Gerät folgendermaßen. Wenn das Problem weiterhin besteht, wenden Sie sich an den Z-EDGE Kundendienst.

Produktprüfung

Überprüfen Sie, ob Ihr Produkt normal funktioniert, indem Sie die Produkttestfunktion verwenden. Wenn der Bildschirm ausgeschaltet ist und die Betriebsanzeige-LED blau leuchtet, obwohl das Produkt ordnungsgemäß an einen PC angeschlossen ist, führen Sie einen Selbstdiagnostetest durch.

- 1, Schalten Sie sowohl den PC als auch den Monitor aus.
- 2, Trennen Sie das Signalkabel vom Monitor.
- 3, Schalten Sie den Monitor ein.
- 4, Wenn das Z-EDGE-Logo und die Meldung Kein Signal auf dem Bildschirm erscheinen, funktioniert der Monitor ordnungsgemäß.

Hinweis:

Bitte überprüfen Sie das Signalkabel und Ihren PC, stellen Sie sicher, dass sie richtig angeschlossen sind.

Überprüfen Sie folgenden Punkte

● Installationsproblem (PC Modus)

- Der Bildschirm wird ständig ein- und ausgeschaltet.
 - Prüfen Sie, ob das Kabel zwischen dem Gerät und PC ordnungsgemäß angeschlossen ist und die Anschlüsse fest sitzen.
- Wenn ein Signalkabel an das Gerät und den PC angeschlossen ist, sehen Sie an allen vier Bildschirm rändern Bereiche ohne Bild.
 - Die leeren Bereiche auf dem Bildschirm sind nicht auf einen Fehler des Geräts zurückzuführen.
 - Die leeren Bereiche werden durch den PC oder die Grafikkarte verursacht. Um das Problem zu lösen, passen Sie das Bildformat in den Einstellungen für die Grafikkarte an.

● Bildschirmproblem

- Die Netz-LED ist ausgeschaltet. Der Bildschirm wird nicht eingeschaltet.
 - Prüfen Sie, ob das Netzkabel korrekt angeschlossen ist.
- Die Meldung "No Signal" wird angezeigt.
 - Prüfen Sie, ob das Signalkabel richtig am Gerät angeschlossen ist.
 - Überprüfen Sie, ob das angeschlossene Gerät eingeschaltet ist.
 - Verwenden Sie keine Adapter oder Dockingstationen zwischen dem Monitor und dem PC.

Inanspruchnahme des kostenpflichtigen Services (Kosten für Kunden)

● Ein Schaden am Gerät, der auf einen Kundenfehler zurückzuführen ist

Schaden am Gerät durch falsche Bedienung durch den Kunden oder fehlerhafte Reparatur.

Wenn der Schaden am Gerät verursacht wird durch:

- Einwirkung von außen oder fallen lassen.
- Umbau oder Reparatur des Geräts durch den Kunden.
- Verwendung mit falscher Spannung oder nicht zugelassenen elektrischen Anschlüssen.
- Nichtbeachtung der Warnhinweise in der Bedienungsanleitung.
- Verwendung von Zubehör oder separat gekauftem Gerät, das nicht von Z-EDGE freigegeben ist.
- Reparatur durch eine Person, die kein Techniker von Z-EDGE ist.

● Andere

- Das Gerät fällt durch eine Naturkatastrophe (Blitz, Feuer, Erdbeben, Überflutung usw.) aus.
- Wenn der Kunde einen Service anfordert, obwohl das Gerät nicht defekt ist, wird möglicherweise eine Servicegebühr berechnet. Lesen Sie daher zunächst die Bedienungsanleitung.

CE-Kennzeichnung Verantwortlichen Person (VP)



CET PRODUCT SERVICE LTD.
Osterholzallee 144, 71636 Ludwigsburg Deutschland
E-mail: info.cetservice@gmail.com
Tel: +4971416432236

UKCA Mark British Representative



CET PRODUCT SERVICE LTD.
Beacon House Stokenchurch Business Park, Ibstone Rd,
Stokenchurch High Wycombe HP14 3FE UK
E-mail: info.cetservice@gmail.com
Tel: +447419325266

KUNDENDIENST

Für Support / technische Unterstützung kontaktieren Sie uns bitte unter



support@z-edge.com (EU/Andere)



www.z-edge.com/de

Folgen Sie uns, um die neuesten Updates zu erhalten, Ihre Meinung ist uns wichtig!



Youtube
[@zeroedge](https://www.youtube.com/@zeroedge)



Tiktok
[@z_edge_official](https://www.tiktok.com/@z_edge_official)



Facebook
[@zeroedgeGA](https://www.facebook.com/@zeroedgeGA)



Twitter
[@zeroedgeGA](https://www.twitter.com/@zeroedgeGA)



Pinterest
[@zeroedgeGA](https://www.pinterest.com/@zeroedgeGA)

GARANTIE

Vielen Dank, dass Sie sich für Z-EDGE entschieden haben. Ihre Zufriedenheit ist immer unsere erste Priorität.

Alle Z-EDGE-Kunden haben eine 30-tägige Geld-zurück-Garantie, um sicherzustellen, dass Ihr Einkaufserlebnis sorgenfrei ist.

Standardmäßig ist die Garantiezeit für das Gerät auf **12 Monate** ab dem Versanddatum des Geräts eingestellt.

Sie können auf **24 Monate** korrigiert werden, indem Sie Ihre Bestellung und Ihr Produkt innerhalb von **30 Tagen** nach Erhalt des Produkts auf unserer offiziellen Website registrieren.

Produktregistrierungslink:

www.z-edge.com/pages/register

Table des matières

INFORMATIONS GÉNÉRALES	50
Caractéristiques Générales	50
Ouverture de la Boîte	50
Contenu de la Boîte	50
PRÉCAUTIONS DE SÉCURITÉ	51
Nettoyage	51
Électricité et Sécurité	51
Installation	52
Opération	52
Confidentialité et droit d'auteur	53
Moniteur Dimensions & Dessins	55
ACCESSOIRES PRODUIT	56
COMMENT INSTALLER	56
Fixation du Support	56
Installation du Support de Montage Mural	56
Interfaces, Commandes & Paramètres	57
Panneau de Contrôle	58
Configuration Initiale	59
Options de Menu	59
RÉGLAGE DU MENU OSD (AFFICHAGE À L'ÉCRAN)	60
A. Source d'Entrée	60
B. Luminosité/Contraste	61
C. Réglage de Couleur	62
D. Réglage Qualité d'Image	63
E. Format d'Image	64
F. Audio	65
G. Multi-fenêtre	66
H. OSD	67
I. Autres	68
CARACTÉRISTIQUES	69
GUIDE DE DÉPANNAGE	70
Tester le Produit	70
Vérifiez ce qui suit	70
ANNEXE	71
SERVICE CLIENT	72
GARANTIE	72

INFORMATIONS GÉNÉRALES

Cher client,

Merci d'avoir acheté ce produit. Ce document décrit comment installer et utiliser le moniteur. Lisez ce manuel qui contient des informations pour une utilisation correcte et sûre. Veuillez lire attentivement ce manuel avant utilisation et conservez-le pour référence future.

Caractéristiques Générales

- Supporte l'installation du support de montage mural (support non inclus)
- Vous pouvez régler le moniteur à un angle confortable en réglant l'inclinaison
- Menu OSD multilingue pour une configuration pratique et un affichage optimisé

Ouverture de la Boîte

Vérifiez que l'emballage et le contenu ne sont pas visiblement endommagés. Contactez immédiatement le revendeur si des pièces sont manquantes ou endommagées. N'essayez pas d'utiliser l'appareil dans ce cas. Envoyer le produit restitué dans son emballage d'origine s'il est endommagé.

Contenu de la Boîte

- Moniteur
- Adaptateur secteur
- Câble DP
- Manuel d'utilisation
- Carte de garantie

***Note importante:**

Les accessoires peuvent être modifiés sans préavis

PRÉCAUTIONS DE SÉCURITÉ

AVERTISSEMENT

Une blessure grave, voire mortelle, peut survenir si les instructions ne sont pas suivies.

ATTENTION

Des blessures corporelles ou des dommages matériels peuvent survenir si les instructions ne sont pas suivies.

Nettoyage

- Nettoyez soigneusement car le panneau et l'extérieur des écrans LCD avancés sont facilement rayés.
- Suivez les étapes suivantes lors du nettoyage.
 1. Coupez l'alimentation du produit et de l'ordinateur
 2. Débranchez le cordon d'alimentation du produit.
 - Tenez le câble d'alimentation par la fiche et ne touchez pas le câble avec les mains mouillées. Sinon, un choc électrique pourrait être provoqué.
 3. Essuyez le moniteur avec un chiffon propre, doux et sec.
 - N'appliquez pas d'agent de nettoyage contenant de l'alcool, un solvant ou un tensioactif sur le moniteur.
 - Ne vaporisez pas d'eau ou de détergent directement sur le produit.
 4. Mouillez un chiffon doux et sec dans l'eau et essorez-le soigneusement pour nettoyer l'extérieur du produit.
 5. Connectez le cordon d'alimentation au produit une fois le nettoyage terminé.
 6. Mettez le produit et l'ordinateur sous tension.

Électricité et Sécurité

AVERTISSEMENT

- N'utilisez pas un cordon d'alimentation ou une fiche endommagés, ni une prise de courant desserrée.
- N'utilisez pas plusieurs produits avec une seule prise de courant.
- Ne touchez pas la fiche d'alimentation avec les mains mouillées.
- Insérez la fiche d'alimentation à fond afin qu'elle ne soit pas desserrée.
- Connectez la fiche d'alimentation à une prise de courant mise à la terre (appareils isolés de type 1 uniquement).
- Ne pliez pas et ne tirez pas sur le cordon d'alimentation avec force. Veillez à ne pas laisser le cordon d'alimentation sous un objet lourd.
- Ne placez pas le cordon d'alimentation ou le produit à proximité de sources de chaleur.
- Nettoyez toute poussière autour des broches de la fiche d'alimentation ou de la prise de courant avec un chiffon sec.

ATTENTION

- Ne débranchez pas le cordon d'alimentation pendant que le produit est en cours d'utilisation.
- Utilisez uniquement le câble d'alimentation fourni avec votre produit par Z-EDGE. N'utilisez pas le câble d'alimentation avec d'autres produits.

- Gardez la prise de courant à laquelle le câble d'alimentation est connecté n'est pas obstruée.
- Le câble d'alimentation doit être débranché pour couper l'alimentation du produit en cas de problème.
- Tenez la fiche lorsque vous débranchez le câble d'alimentation de la prise de courant.

Installation

AVERTISSEMENT

- Ne placez pas de bougies, d'insectifuges ou de cigarettes sur le produit.
- N'installez pas le produit à proximité de sources de chaleur.
- N'installez pas le produit dans des espaces mal ventilés tels qu'une bibliothèque ou un placard.
- Installez le produit à au moins 10 cm du mur pour permettre la ventilation.
- Conservez l'emballage en plastique hors de portée des enfants.
 - Les enfants peuvent s'étouffer.
- N'installez pas le produit sur une surface instable ou vibrante (étagère non sécurisée, surface inclinée, etc.)
 - Le produit peut tomber et être endommagé et/ou provoquer des blessures.
 - L'utilisation du produit dans une zone soumise à des vibrations excessives peut endommager le produit ou provoquer un incendie.
- N'installez pas le produit dans un véhicule ou dans un endroit exposé à la poussière, à l'humidité (gouttes d'eau, etc.), à l'huile ou à la fumée.
- N'exposez pas le produit à la lumière directe du soleil, à la chaleur ou à un objet chaud tel qu'une cuisinière.
 - La durée de vie du produit peut être réduite ou un incendie peut provoquer.
- N'installez pas le produit à la portée des jeunes enfants.
 - Le produit peut tomber et blesser les enfants.
- L'huile comestible (telle que l'huile de soja) peut endommager ou déformer le produit. Gardez le produit à l'écart de la pollution par les hydrocarbures. Et n'installez pas et n'utilisez pas le produit dans la cuisine ou à proximité de la cuisinière.

ATTENTION

- Ne laissez pas tomber le produit pendant le déplacement.
- Ne posez pas le produit sur sa face avant.
- Lorsque vous installez le produit sur une armoire ou une étagère, assurez-vous que le bord inférieur de la façade du produit ne dépasse pas.
 - Le produit peut tomber et être endommagé et/ou provoquer des blessures.
 - Installez le produit uniquement sur des armoires ou des étagères de la bonne taille.
- Déposez le produit délicatement.
 - Une défaillance du produit ou des blessures corporelles peuvent en résulter.
- L'installation du produit dans un endroit inhabituel (un endroit exposé à beaucoup de poussière fine, de substances chimiques, des températures extrêmes ou une présence importante d'humidité, ou un endroit où le produit fonctionnera en continu pendant une période prolongée) peut sérieusement affecter ses performances.

Opération

AVERTISSEMENT

- Il y a une haute tension à l'intérieur du produit. Ne démontez, réparez ou modifiez jamais le produit vous-même.
 - Contactez le centre de service client Z-EDGE pour les réparations.
- Pour déplacer le produit, débranchez d'abord tous les câbles, y compris le câble d'alimentation.
- Si le produit génère des sons anormaux, une odeur de brûlé ou de la fumée, débranchez immédiatement le cordon d'alimentation et contactez le centre de service client Z-EDGE.
- Ne laissez pas les enfants s'accrocher au produit ou grimper dessus.
 - Les enfants peuvent être blessés ou gravement blessés.
- Si le produit tombe ou si le boîtier extérieur est endommagé, coupez l'alimentation et débranchez le cordon d'alimentation. Contactez ensuite le centre de service client Z-EDGE.
 - Une utilisation continue peut entraîner un incendie ou un choc électrique.
- Ne laissez pas d'objets lourds ou que les enfants aiment (jouets, bonbons, etc.) sur le produit.
 - Le produit ou des objets lourds peuvent tomber lorsque les enfants tentent d'atteindre les jouets ou les bonbons, entraînant ainsi des blessures graves.
- Lors d'un éclair ou d'un orage, éteignez le produit et retirez le câble d'alimentation.
- Ne laissez pas tomber d'objets sur le produit et ne lui appliquez pas de choc.
- Ne déplacez pas le produit en tirant sur le cordon d'alimentation ou sur tout autre câble.
- Si une fuite de gaz est détectée, ne touchez pas le produit ou la fiche d'alimentation. Aérez également la zone immédiatement.
- Ne soulevez pas et ne déplacez pas le produit en tirant sur le cordon d'alimentation ou sur tout autre câble.
- N'utilisez pas et ne conservez pas de spray combustible ou de substance inflammable à proximité du produit.
- Assurez-vous que les bouches d'aération ne sont pas bloquées par des nappes ou des rideaux.
 - Une augmentation de la température interne peut provoquer un incendie.
- N'insérez pas d'objets métalliques (baguettes, pièces de monnaie, épingles à cheveux, etc.) ou d'objets qui brûlent facilement (papier, allumettes, etc.) dans le produit (via l'évent ou les ports d'entrée/sortie, etc.).
 - Assurez-vous de mettre le produit hors tension et de débrancher le cordon d'alimentation lorsque de l'eau ou d'autres substances étrangères pénètrent dans le produit. Contactez ensuite le centre de service client Z-EDGE.
- Ne placez pas d'objets contenant du liquide (vases, pots, bouteilles, etc.) ou des objets métalliques sur le produit.
 - Assurez-vous de mettre le produit hors tension et de débrancher le cordon d'alimentation lorsque de l'eau ou d'autres substances étrangères pénètrent dans le produit. Contactez ensuite le centre de service client Z-EDGE.

ATTENTION

- Laisser l'écran fixé sur une image stationnaire pendant une période prolongée peut provoquer une rémanence d'image rémanente ou des pixels défectueux.
 - Activez le mode d'économie d'énergie ou un économiseur d'écran d'images animées si vous n'utilisez pas le produit pendant une période prolongée.
- Débranchez le cordon d'alimentation de la prise de courant si vous prévoyez de ne pas utiliser le produit pendant une période prolongée (vacances, etc.).

- L'accumulation de poussière combinée à la chaleur peut provoquer un incendie, un choc électrique ou une fuite électrique.
- Utilisez le produit à la résolution et à la fréquence recommandées.
 - Votre vue peut se détériorer.
- N'assemblez pas les adaptateurs AC/DC.
- Retirez le sac en plastique de l'adaptateur AC/DC avant de l'utiliser.
- Ne laissez pas l'eau pénétrer dans l'adaptateur AC/DC et ne mouillez pas l'appareil.
 - Un choc électrique ou un incendie pourrait en résulter.
 - Évitez d'utiliser le produit à l'extérieur où il peut être exposé à la pluie ou à la neige.
 - Faites attention à ne pas mouiller l'adaptateur AC/DC lorsque vous lavez le sol.
- Ne placez pas l'adaptateur AC/DC à proximité d'un appareil de chauffage.
 - Sinon, un incendie pourrait survenir.
- Conservez l'adaptateur AC/DC dans un endroit bien ventilé.
- Si vous placez l'adaptateur secteur CA/CC de manière à ce qu'il soit suspendu avec l'entrée du cordon tournée vers le haut, de l'eau ou d'autres substances étrangères pourraient pénétrer dans l'adaptateur et provoquer un dysfonctionnement de l'adaptateur.
Assurez-vous de poser l'adaptateur secteur AC/DC à plat sur une table ou sur le sol.
- Ne tenez pas le produit à l'envers et ne le déplacez pas en le tenant par le support.
 - Le produit pourrait tomber et être endommagé ou provoquer des blessures.
- Regarder l'écran de trop près pendant une période prolongée peut détériorer votre vue.
- N'utilisez pas d'humidificateurs ou de poêles à proximité du produit.
- Reposez vos yeux pendant plus de 5 minutes toutes les heures d'utilisation du produit.
- Ne touchez pas l'écran lorsque le produit a été allumé pendant une période prolongée car il deviendra chaud.
- Rangez les petits accessoires hors de portée des enfants.
- Soyez prudent lorsque vous réglez l'angle du produit ou la hauteur du support.
 - Votre main ou votre doigt pourrait se coincer et se blesser.
 - Incliner le produit à un angle excessif peut provoquer sa chute et provoquer des blessures.
- Ne placez pas d'objets lourds sur le produit.
 - Une défaillance du produit ou des blessures corporelles peuvent en résulter.
- Lorsque vous utilisez un casque ou des écouteurs, n'augmentez pas le volume trop fort.
 - Un son trop fort peut endommager votre audition.

Confidentialité et droit d'auteur

- La couleur et l'apparence peuvent différer selon le produit, et les spécifications sont sujettes à changement sans préavis pour améliorer les performances.
- Les utilisateurs du produit seront responsables de vérifier et de respecter toutes les règles et réglementations locales concernant la surveillance et l'enregistrement des signaux vidéo.
Le fabricant NE SERA PAS RESPONSABLE d'une utilisation de ce produit non conforme aux lois en vigueur.

Z-EDGE UG34 Moniteur Dimensions & Dessins

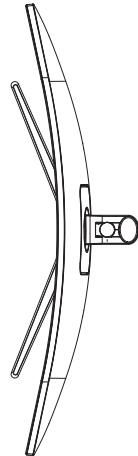
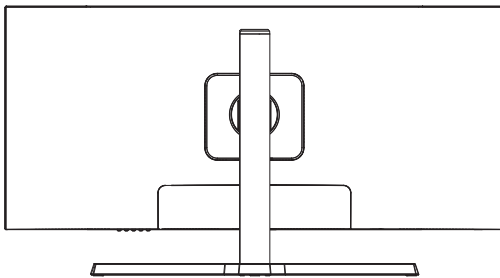
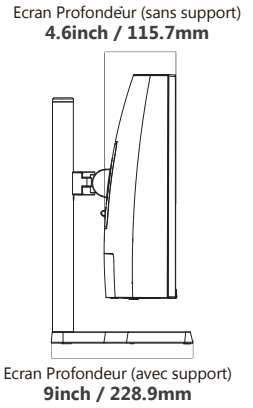
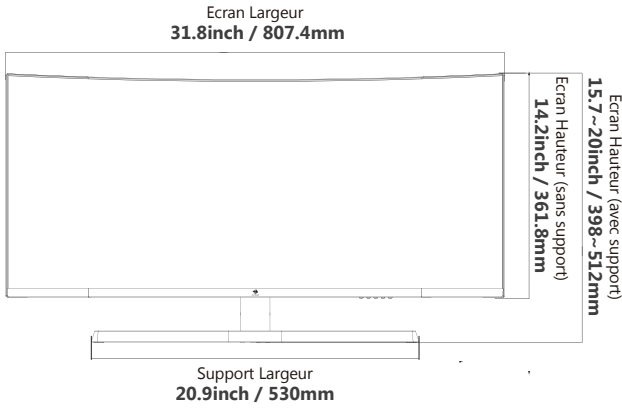

● Réglage du Support du Moniteur:

- Inclinaison vers l'avant 5°, inclinaison vers l'arrière 20°
- Rotation à gauche ou à droite de 45°
- Plage de réglage vertical 114mm
- Support VESA: 100x100 mm

ACCESSOIRES PRODUIT



34 Pouces Moniteur

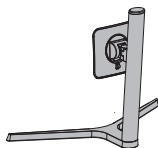

Support

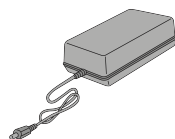

Adaptateur secteur



Câble DP

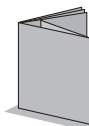

Manuel d'Utilisation



Carte de Garantie

COMMENT INSTALLER

Fixation du Support

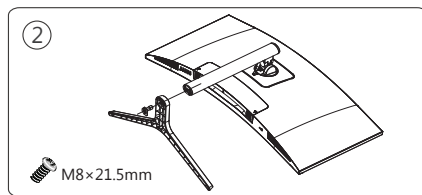
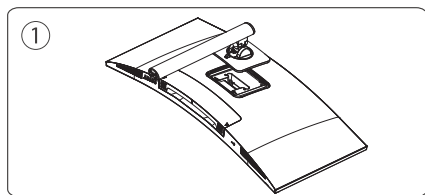

Installation du Support de Montage Mural





(Non inclus)

- Le support de montage mural (VESA norme 100*100 mm) vous permet de monter le produit au mur.
- Nous vous recommandons de contacter un technicien pour obtenir de l'aide lors de l'installation du support de montage mural.
- Zeroedge Technology n'est pas responsable de tout dommage au produit ou de toute blessure de vous-même ou d'autrui si vous choisissez d'installer le support mural vous-même.

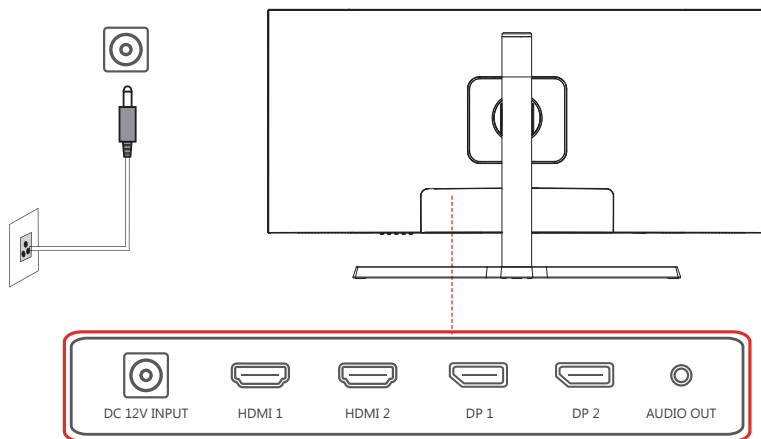
Interfaces, Commandes & Paramètres

- La couleur et la forme des pièces peuvent différer de celles illustrées.
Les spécifications sont sujettes à changement sans préavis pour améliorer la qualité



Port	Description
 DC 12V INPUT	Connectez-vous à l'adaptateur CC. L'entrée d'alimentation principale du moniteur, DC12V.
 AUDIO OUT	Connectez-vous à un périphérique d'entrée audio.
 HDMI 1/2	Connectez-vous à un appareil source à l'aide d'un câble HDMI.
 DP 1/2	Connectez-vous à un périphérique source à l'aide d'un câble DP.

*AVERTISSEMENT:

Utilisez toujours le câble d'alimentation approprié.

Panneau de Contrôle

- La couleur et la forme des pièces peuvent différer de celles illustrées.
Les spécifications sont sujettes à changement sans préavis pour améliorer la qualité

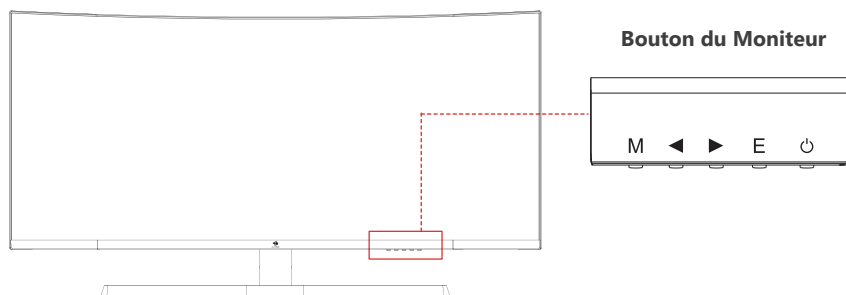

Bouton du Moniteur	Action
M	Ouvrez le menu OSD. Confirmez la sélection pour accéder au sous-menu/option.
◀	Appuyez pour déplacer l'option vers le menu/paramètres souhaités et ajuster dans le sous-menu. Réglage de la Luminosité Bouton de Raccourci.
▶	Appuyez pour déplacer l'option vers le menu/paramètres souhaités et ajuster dans le sous-menu. Bouton de Raccourci en Forme de Croix Pendant le Jeu.
E	Sélectionnez la source du signal ou Quittez l'OSD.
⏻	Allumez/éteignez le moniteur.

Configuration Initiale

- Connectez le moniteur à une prise de courant.
1. Appuyez sur le bouton POWER du moniteur ou pour l'allumer (l'indicateur sera bleu).
 2. Connectez le câble approprié à l'entrée correspondante du moniteur. La source sera automatiquement détectée.
 3. Pour basculer entre les entrées, appuyez sur le bouton " **E** " pour accéder au menu source. Utilisez les boutons " ◀ " et " ▶ " pour choisir la source d'entrée entre Sélection automatique, DP1, DP2, HDMI1 et HDMI 2.

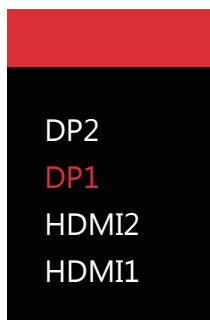

Note:

- Le taux de rafraîchissement atteindra 100Hz lors de l'utilisation d'un câble HDMI (non inclus).
- Le taux de rafraîchissement atteindra 165Hz lors de l'utilisation d'un câble DP.

RÉGLAGE DU MENU OSD (AFFICHAGE À L'ÉCRAN)

A. Source d'Entrée

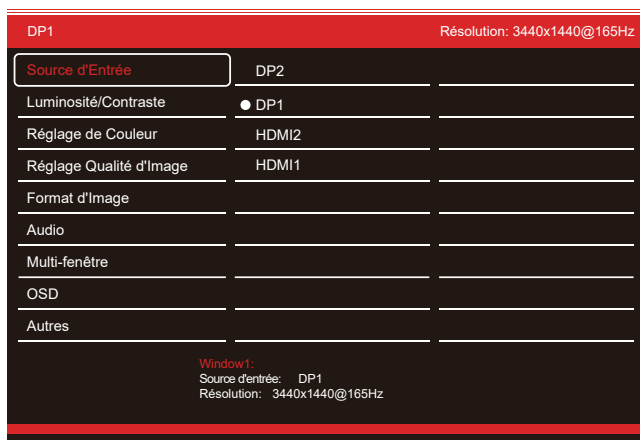

Option	Description
Source d'entrée	Basculez l'entrée du signal sur DP1/DP2/HDMI1/HDMI2.

B. Luminosité/Contraste

DP1		Résolution: 3440x1440@165Hz
Source d'Entrée	Luminosité	50
Luminosité/Contraste	Contraste	50
Réglage de Couleur	DCR	Éteint
Réglage Qualité d'Image		
Format d'Image		
Audio		
Multi-fenêtre		
OSD		
Autres		

Window1:
Source d'entrée: DP1
Résolution: 3440x1440@165Hz

Option	Description	Valeur
Luminosité	Ajuster la valeur de luminosité de l'écran	0~100
Contraste	Ajuster la valeur du contraste de l'affichage	0~100
DCR	Tournez la fonction Dynamic Contrast Ratio	Allumé/Éteint

C. Réglage de Couleur

DP1		Résolution: 3440x1440@165Hz
Source d'Entrée	Gamma	2.2
Luminosité/Contraste	Image Mode	Standard
Réglage de Couleur	Température de Couleur	Normale
Réglage Qualité d'Image	Teinte	50
Format d'Image	Saturation	50
Audio	Faible Lumière Bleue	0
Multi-fenêtre		
OSD		
Autres		

Window1:
Source d'entrée: DP1
Résolution: 3440x1440@165Hz

Option	Description	Valeur
Gamma	Définir les options d'affichage Gamma	2.0/2.2/2.4
Image Mode	Définir les options du image mode	Standard/Photo/Film/Jeu/ FPS/RTS
Température de Couleur	Définir les options de température de couleur	Normale/Chaud/Froid/ Utilisateur
Teinte	Ajuster la valeur de teinte d'affichage	0~100
Saturation	Ajuster la valeur de saturation de l'affichage	0~100
Faible Lumière Bleue	Ajuster la valeur de Faible Lumière Bleue de l'affichage	0~100

D. Réglage Qualité d'Image

DP1		Résolution: 3440x1440@165Hz
Source d'Entrée	Définition	50
Luminosité/Contraste	Temps de Réponse	Éteint
Réglage de Couleur	Réduction de Bruit	Éteint
Réglage Qualité d'Image	Super Résolution	Éteint
Format d'Image	Contrôle Lumineux Dynamique	Éteint
Audio		
Multi-fenêtre		
OSD		
Autres		

Window1:
Source d'entrée: DP1
Résolution: 3440x1440@165Hz

Option	Description	Valeur
Définition	Ajuster la valeur de netteté de l'affichage	0~100
Temps de Réponse	Définir les options de temps de réponse	Éteint/Élevé/Moyen/ Faible
Réduction de Bruit	Définir les options de réduction du bruit	Éteint/Élevé/Moyen/ Faible
Super Résolution	Définir les options de super résolution	Éteint/Élevé/Moyen/ Faible
Contrôle Lumineux Dynamique	Activez la fonction de contrôle dynamique de la luminosité	Allumé/Éteint

E. Format d'Image

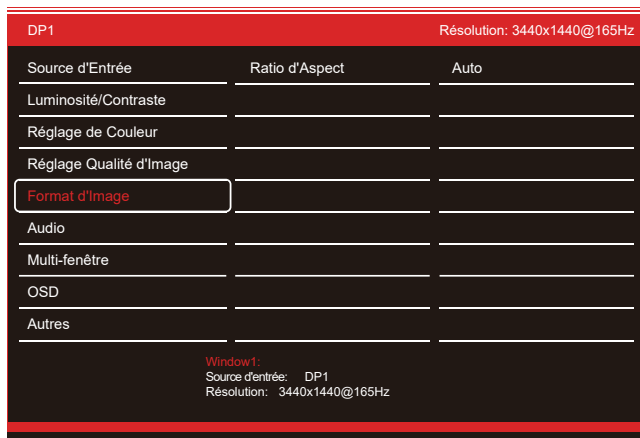

Option	Description	Valeur
Ratio d'Aspect	Définir l'option de Ratio d'aspect de l'image	21:9/Auto/4:3/1:1

F. Audio

DP1		Résolution: 3440x1440@165Hz
Source d'Entrée	Muet	Allumé
Luminosité/Contraste	Volume	50
Réglage de Couleur	Source Audio	DP1
Réglage Qualité d'Image		
Format d'Image		
Audio		
Multi-fenêtre		
OSD		
Autres		

Window1:
Source d'entrée: DP1
Résolution: 3440x1440@165Hz

Option	Description	Valeur
Muet	Activez la fonction de sourdine de la source audio	Allumé/Éteint
Volume	Ajuster le volume de la source audio	0~100
Source Audio	Définir les options de la source audio	DP1/DP2/HDMI1/HDMI2

G. Multi-fenêtre

DP1		Résolution: 3440x1440@165Hz
Source d'Entrée	Multi-fenêtre	Éteint
Luminosité/Contraste	Entrée sous Win2	DP1
Réglage de Couleur	PIP Taille	Moyen
Réglage Qualité d'Image	Position PIP	Haut Droite
Format d'Image	Échanger	
Audio		
Multi-fenêtre		
OSD		
Autres		

Window1:
Source d'entrée: DP1
Résolution: 3440x1440@165Hz

Option	Description	Valeur
Multi-fenêtre	Définir les options Multi-fenêtre	Éteint/PIP Mode/PBP 2win
Entrée sous Win2	Définir les options de taille PIP	DP2/DP1/ HDMI2/HDMI1
PIP Taille	Définir les options d'entrée SubWin 2	Petit/Moyen/Grand
Position PIP	Définir les options de position PIP	Haut Droite/Haut Gauche /Bas à Droite /Bas à Gauche
Échanger	Sélectionnez l'échange	/

H. OSD

DP1		Résolution: 3440x1440@165Hz
Source d'Entrée	Langue	Français
Luminosité/Contraste	OSD H Position	50
Réglage de Couleur	OSD V Position	50
Réglage Qualité d'Image	OSD Transparence	50
Format d'Image	OSD Minuterie	50
Audio	OSD Rotation	Normale
Multi-fenêtre		
OSD		
Autres		

Window1:
Source d'entrée: DP1
Résolution: 3440x1440@165Hz

Option	Description	Valeur
Langue	Définir les options de langue d'affichage du menu OSD	Français/Chinois/etc
OSD H Position	Ajustez la position horizontale du menu OSD	0~100
OSD V Position	Ajustez la position verticale du menu OSD	0~100
OSD Transparence	Ajustez la valeur de transparence du menu OSD	0~100
OSD Minuterie	Ajustez le menu OSD combien de temps avant qu'il ne se ferme automatiquement	5~100
OSD Rotation	Faites pivoter le menu OSD	Normale/90/180/270

I. Autres

DP1		Résolution: 3440x1440@165Hz
Source d'Entrée	FreeSync(Adaptative Sync)	Éteint
Luminosité/Contraste	HDR	Éteint
Réglage de Couleur	MPRT	Éteint
Réglage Qualité d'Image	Sans Scintillement	Allumé
Format d'Image	Effet de Lumière	Allumé
Audio	Réinitialiser	
Multi-fenêtre		
OSD		
Autres		

Window1:
Source d'entrée: DP1
Résolution: 3440x1440@165Hz

Option	Description	Valeur
FreeSync (Adaptative Sync)	Activez la fonction FreeSync Mode	Allumé/Éteint
HDR	Activez la fonction HDR	Allumé/Éteint
MPRT	Tournez la fonction MPRT	Allumé/Éteint
Sans Scintillement	Activez la fonction Sans Scintillement	Allumé/Éteint
Effet de Lumière	Activez la fonction Effet de lumière	Allumé/Éteint
Réinitialiser	Restaurer les paramètres d'usine par défaut	/

CARACTÉRISTIQUES

Modèle	UG34
Taille	34"
Type de Panneau	VA
Taxu de Rafraîchissement	Max. 165Hz
Temps de Réponse	MPRT 1ms
Résolution	WQHD 3440x1440
Ratio d'aspect	21:9
Angle de Vue	178°(H)/178°(V)
Rapport de Contraste	3000:1
Luminosité (Max)	300cd/m ²
Couleur d'affichage	16.7M Couleurs
HDR	Support(nécessite un port HDMI)
FreeSync	Support(nécessite un port DP)
Ports	HDMI x 2 / DP x 2 / Audio x 1
Hautparleur	Non
Support VESA	100x100mm (non inclus)
Type de Puissance	DC 12V/5A
Consommation d'énergie	Typique 60W
Source d'énergie	100~240V AC

Remarque Importante:

Les spécifications peuvent être modifiées sans préavis.

Avant d'appeler le centre de service client, testez votre produit comme suit.
Si le problème persiste, contactez le centre de service client Zeroedge.

Tester le produit

Vérifiez si votre produit fonctionne normalement en utilisant la fonction de test du produit.
Si l'écran est éteint et que le voyant d'alimentation clignote même si le produit est correctement connecté à un PC, effectuez un test d'autodiagnostic.

1. Éteignez le PC et le produit.
2. Débranchez les câbles du produit.
3. Mettez le produit sous tension.
4. Si le message Vérifier le Câble de Signal apparaît, le produit fonctionne normalement.

Note:

Si l'écran reste vide, vérifiez le système PC, le contrôleur vidéo et le câble.

Vérifiez ce qui suit

● Problème d'installation (mode PC)

- L'écran continue de s'allumer et de s'éteindre.
 - Vérifiez la connexion du câble entre le produit et le PC et assurez-vous que les connecteurs sont verrouillés.
- Des espaces vides apparaissent sur les quatre côtés de l'écran lorsqu'un câble HDMI est connecté au produit et au PC.
 - Les espaces vides trouvés sur l'écran n'ont rien à voir avec le produit.
 - Les espaces vides sur l'écran sont causés par le PC ou la carte graphique.
 - Pour résoudre le problème, ajustez la taille de l'écran dans les paramètres HDMI

Note:

Veillez contacter le centre de service client Zeroedge pour plus de détails sur la façon de régler les paramètres de l'écran.

● Problème d'écran

- Le voyant d'alimentation est éteint. L'écran ne s'allume pas.
 - Vérifiez que le câble d'alimentation est correctement connecté.
- Le message Vérifier le Câble de Signal apparaît.
 - Vérifiez que le câble est correctement connecté au produit.
 - Vérifiez que l'appareil connecté au produit est sous tension.

Responsabilité du Service Payant (Coût pour les clients)

● Un dommage au produit causé par la faute du client

Dommages au produit causés par une mauvaise manipulation ou une mauvaise réparation par le client
Si un dommage au produit est causé par

- Impact externe ou chute.
- Remodelage ou réparation du produit par le client.
- L'utiliser avec une tension incorrecte ou des connexions électriques non autorisées.
- Ne pas suivre les « précautions » du manuel d'utilisation.

● Autres

- Si le produit tombe en panne suite à une catastrophe naturelle. (foudre, incendie, tremblement de terre, dégâts causés par une inondation, etc.)
- Si le client demande un service dans le cas où le produit ne présente aucun défaut, des frais de service peuvent être facturés.
Veuillez donc d'abord lire le manuel d'utilisation.

SERVICE CLIENT

Si vous avez des questions, rencontrez des difficultés techniques ou pour quelque raison que ce soit, n'hésitez pas à nous contacter.



support@z-edge.com (EU/Autres)



www.z-edge.com/fr

Suivez-nous pour recevoir les dernières mises à jour, votre avis est important pour nous !



Youtube
[@zeroedge](https://www.youtube.com/@zeroedge)



Tiktok
[@z_edge_official](https://www.tiktok.com/@z_edge_official)



Facebook
[@zeroedgeGA](https://www.facebook.com/@zeroedgeGA)



Twitter
[@zeroedgeGA](https://www.twitter.com/@zeroedgeGA)



Pinterest
[@zeroedgeGA](https://www.pinterest.com/@zeroedgeGA)

GARANTIE

Merci d'avoir choisi Z-EDGE. Votre satisfaction est toujours notre première priorité.

Tous les clients Z-EDGE bénéficient d'une garantie de remboursement de 30 jours, pour vous assurer que votre expérience d'achat se déroule sans souci.

Par défaut, la période de garantie de la produit est fixée à **12 mois** à compter de la date d'expédition de la produit. Vous pouvez être corrigé à **24 mois** en enregistrant votre commande et votre produit sur notre site officiel dans les **30 jours** suivant la réception du produit.

URL d'enregistrement du produit :

www.z-edge.com/pages/register

