



# USER MANUAL

## (Bedienungsanleitung)

---

### **27" CURVED LED MONITOR**

#### **Model: U27C**

Please read this manual carefully before use and keep it for future reference.  
The contents of this manual are subject to change without notice to improve quality.  
Zeroedge Technology owns the copyright for this manual.

Lesen Sie dieses Handbuch aufmerksam durch, bevor Sie Ihr Gerät zum ersten Mal verwenden, und bewahren Sie es zur späteren Verwendung auf.  
Der Inhalt dieses Handbuchs kann zur Verbesserung der Qualität ohne Vorankündigung geändert werden.  
Zeroedge Technology besitzt das Urheberrecht für dieses Handbuch.



# USER MANUAL

---

**24" CURVED LED MONITOR**

**Model: U24C**

Please read this manual thoroughly before use and keep it handy for future reference.  
The contents of this manual are subject to change without notice to improve quality.  
Zeroedge Technology owns the copyright for this manual.

# USER MANUAL

---

## 24" CURVED LED MONITOR

Model: U24C

ENGLISH

1

DEUTSCH

22

Please read this manual thoroughly before use and keep it handy for future reference.  
The contents of this manual are subject to change without notice to improve quality.  
Zeroedge Technology owns the copyright for this manual.



# Table of Contents

<b>GENERAL INFORMATION</b>	2
Product Description and Type of Use	2
General Features	2
Opening the Box	2
Contents of the Box	2
<b>SAFETY PRECAUTIONS</b>	3
<b>USER MANUAL</b>	3
Cleaning	3
Electricity and Safety	3
Installation	4
Operation	5
Privacy and Copyright	6
<b>24" CURVED LED MONITOR</b>	8
<b>PRODUCT ACCESSORIES</b>	8
<b>Model: U24C</b>	8
<b>HOW TO INSTALL</b>	8
Attaching the Stand	8
Installing the Wall Mount Bracket	8
Interfaces, Controls & Settings	9
Control Panel	10
<b>ADJUSTING OSD (ON SCREEN DISPLAY) MENU</b>	12
A. Luminance	12
B. Image Setup	13
C. Color Setup	14
D. OSD Setup	15
E. Reset	16
F. Extra	17
<b>SPECIFICATIONS</b>	18
<b>TROUBLESHOOTING GUIDE</b>	19
Testing the Product	19
Check the Following	19
<b>APPENDIX</b>	20
<b>CUSTOMER SUPPORT</b>	21
<b>WARRANTY</b>	21

# GENERAL INFORMATION



## Dear Customer,

Thank you for having purchased this product. This document describes how to install and use the monitor. Please read this manual carefully before use and keep it for future reference.

## Product Description and Type of Use

The LED backlit LCD color monitor presents a very rugged structure. It is designed for continuous operation and can be used in closed circuit TV systems without risk of excessive fatigue. The Flat Panel Display has an active matrix thin-film transistor (TFT), liquid crystal display (LCD).

# USER MANUAL

## General Features

### 24" CURVED LED MONITOR

- DC 2U Power Input
- Display area
- VGA Input Interface
- HDMI Input Interface
- Multilingual OSD menu for easy setting and optimization of the display
- Support wall mount bracket installation (Not included bracket)

## Opening the Box

Check that the packing and the contents are not visibly damaged. Contact the reseller immediately if parts are either missing or damaged. Do not attempt to use the device in this case. Send the product back in its original packing if it is damaged.

## Contents of the Box

- Monitor
- Power Adapter
- HDMI Cable
- User Manual
- Warranty Card

Please read this manual thoroughly before use and keep it handy for future reference.

The contents of this manual are subject to change without notice to improve quality.

Zeroedge Technology owns the copyright for this manual.

### \*Important Note:

Accessories may be changed without prior notice.

# SAFETY PRECAUTIONS

## WARNING

A serious or fatal injury may result if instructions are not followed.

## CAUTION

Personal injury or damage to properties may result if instructions are not followed.

## Cleaning

- Cleaning carefully as the panel and exterior of advanced LCDs are easily scratched.
- Take the following steps when cleaning.
  1. Power off the product and computer.
  2. Disconnect the power cord from the product.
    - Hold the power cable by the plug and do not touch the cable with wet hands. Otherwise, an electric shock may be caused.
  3. Wipe the monitor with a clean, soft and dry cloth.
    - Do not apply a cleaning agent that contains alcohol, solvent, or surfactant to the monitor.
    - Do not spray water or detergent directly on the product.
  4. Wet a soft and dry cloth in water and wring thoroughly to clean the exterior of the product.
  5. Connect the power cord to the product when cleaning is finished.
  6. Power on the product and computer.

## Electricity and Safety

### WARNING

- Do not use a damaged power cord or plug, or a loose power socket.
- Do not use multiple products with a single power socket.
- Do not touch the power plug with wet hands.
- Insert the power plug all the way in so it is not loose.
- Connect the power plug to a grounded power socket (type 1 insulated devices only).
- Do not bend or pull the power cord with force. Be careful not to leave the power cord under a heavy object.
- Do not place the power cord or product near heat sources.
- Clean any dust around the pins of the power plug or the power socket with a dry cloth.

### CAUTION

- Do not disconnect the power cord while the product is being used.
- Only use the power cord provided with your product by Z-EDGE. Do not use the power cord with other products.
- Keep the power socket where the power cord is connected unobstructed.
- The power cord must be disconnected to cut off power to the product when an issue occurs.
- Hold the plug when disconnecting the power cord from the power socket.

# Installation

## WARNING

- Do Not Place Candles, insect repellants or cigarettes on top of the product.
- Do not install the product near heat sources
- Do not install the product in poorly ventilated spaces such as a bookcase or closet.
- Install the product at least 10cm away from the wall to allow ventilation.
- Keep the plastic packaging out of the reach of children.
  - Children may suffocate.
- Do not install the product on an unstable or vibrating surface (insecure shelf, sloped surface, etc.)
  - The product may fall and become damaged and/or cause an injury.
  - Using the product in an area with excess vibration may damage the product or cause a fire.
- Do not install the product in a vehicle or a place exposed to dust, moisture (water drips, etc.), oil, or smoke.
- Do not expose the product to direct sunlight, heat, or a hot object such as a stove.
  - The product lifespan may be reduced or a fire may be caused.
- Do not install the product within the reach of young children.
  - The product may fall and injure children.
- Edible oil (such as soybean oil) may damage or distort the product. Keep the product away from oil pollution. And do not install or use the product in the kitchen or near the kitchen stove.

## CAUTION

- Do not drop the product while moving.
- Do not set down the product on its front.
- When installing the product on a cabinet or shelf, make sure that the bottom edge of the front of the product is not protruding.
  - The product may fall and become damaged and/or cause an injury.
  - Install the product only on cabinets or shelves of the right size.
- Set down the product gently.
  - Product failure or personal injury may result.
- Installing the product in an unusual place (a place exposed to a lot of fine dust, chemical substances, extreme temperatures or a significant presence of moisture, or a place where the product will operate continuously for an extended period of time) may seriously affect its performance.

## Operation

### WARNING

- There is a high voltage inside the product. Never disassemble, repair or modify the product yourself.
  - Contact Z-EDGE Customer Service Center for repairs.
- To move the product, first disconnect all the cables from it, including the power cable.
- If the product generates abnormal sounds, a burning smell or smoke, disconnect the power cord immediately and contact Z-EDGE Customer Service Center.
- Do not let children hang from the product or climb on top of it.
  - Children may become injured or seriously harmed.
- If the product is dropped or the outer case is damaged, turn off the power and disconnect the power cord. Then contact Z-EDGE Customer Service Center.
  - Continued use can result in a fire or electric shock.
- Do not leave heavy objects or items that children like (toys, sweets, etc.) on top of the product.
  - The product or heavy objects may fall as children try to reach for the toys or sweets resulting in a serious injury.
- During a lightning or thunderstorm, power off the product and remove the power cable.
- Do not drop objects on the product or apply impact.
- Do not move the product by pulling the power cord or any cable.
- If a gas leakage is found, do not touch the product or power plug.
  - Also, ventilate the area immediately.
- Do not lift or move the product by pulling the power cord or any cable.
- Do not use or keep combustible spray or an inflammable substance near the product.
- Ensure the vents are not blocked by tablecloths or curtains.
  - An increased internal temperature may cause a fire.
- Do not insert metallic objects (chopsticks, coins, hairpins, etc) or objects that burn easily (paper, matches, etc) into the product (via the vent or input/output ports, etc).
  - Be sure to power off the product and disconnect the power cord when water or other foreign substances have entered the product. Then contact Z-EDGE Customer Service Center.
- Do not place objects containing liquid (vases, pots, bottles, etc) or metallic objects on top of the product.
  - Be sure to power off the product and disconnect the power cord when water or other foreign substances have entered the product. Then contact Z-EDGE Customer Service Center.

### CAUTION

- Leaving the screen fixed on a stationary image for an extended period of time may cause afterimage burn-in or defective pixels.
  - Activate power-saving mode or a moving-picture screen saver if you will not be using the product for an extended period of time.
- Disconnect the power cord from the power socket if you do not plan on using the product for an extended period of time (vacation, etc).
  - Dust accumulation combined with heat can cause a fire, electric shock or electric leakage.
- Use the product at the recommended resolution and frequency.
  - Your eyesight may deteriorate.
- Do not put AC/DC adapters together.



- Remove the plastic bag from the AC/DC adapter before you use it.
- Do not let water enter the AC/DC adapter device or get the device wet.
  - An electric shock or fire may result.
  - Avoid using the product outdoors where it can be exposed to rain or snow.
  - Be careful not to get the AC/DC adapter wet when you wash the floor.
- Do not put the AC/DC adapter near to any heating apparatus.
  - Otherwise, a fire may result.
- Keep the AC/DC adapter in a well-ventilated area.
- If you place the AC/DC power adapter so that it is hanging with the cord input facing upwards, water or other foreign substances could enter the Adapter and cause the Adapter to malfunction. Make sure to rest the AC/DC power adapter flat on a table or the floor.
- Do not hold the product upside-down or move it by holding the stand.
  - The product may fall and become damaged or cause an injury.
- Looking at the screen too close for an extended period of time can deteriorate your eyesight.
- Do not use humidifiers or stoves around the product.
- Rest your eyes for more than 5 minutes for every 1 hour of product use.
- Do not touch the screen when the product has been turned on for an extended period of time as it will become hot.
- Store small accessories out of the reach of children.
- Exercise caution when adjusting the product angle or stand height.
  - Your hand or finger may get stuck and injured.
  - Tilting the product at an excessive angle may cause the product to fall and an injury may result.
- Do not place heavy objects on the product.
  - Product failure or personal injury may result.
- When using headphones or earphones, do not turn the volume too high.
  - Having the sound too loud may damage your hearing.

## Privacy and Copyright

- The color and the appearance may differ depending on the product, and the specifications are subject to change without prior notice to improve the performance.
- Product users shall be responsible for checking and respecting all local rules and regulations concerning monitoring and recording video signals. The manufacturer SHALL NOT BE LIABLE for use of this product not in compliance with the laws in force.

# Z-EDGE U27C Monitor Dimensions & Drawings

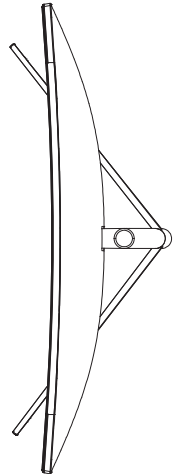
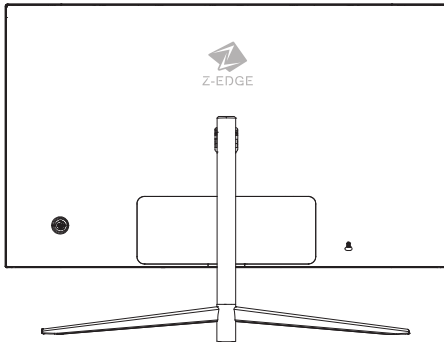
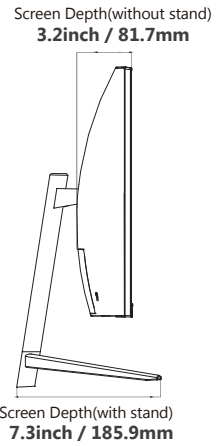
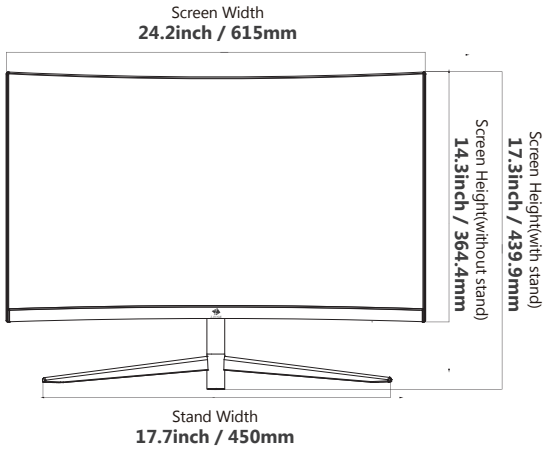

# PRODUCT ACCESSORIES



27inch Monitor

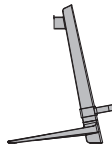

Stand

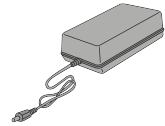

Power Adapter



HDMI Cable



User Manual



Warranty Card

# HOW TO INSTALL

## Attaching the Stand

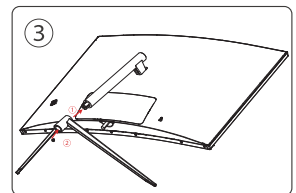
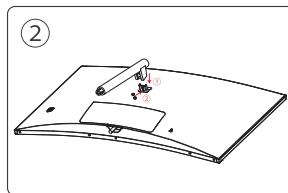
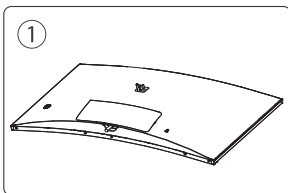





## Installing the Wall Mount Bracket (Not included)

- The wall mount bracket (VESA standard 100x100mm) allows you to mount the product on the wall.
- We recommend you contact a technician for assistance when installing the wall mount bracket.
- Zeroedge Technology is not responsible for any damage to the product or injury to yourself or others if you elect to install the wall mount on your own.

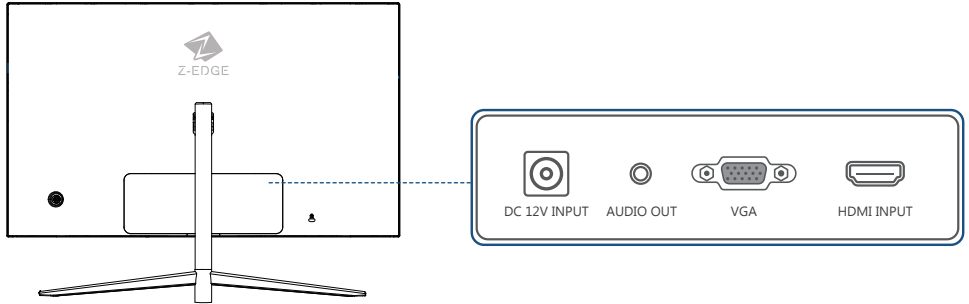
## Interfaces, Controls & Settings

● The color and shape of parts may differ from what is shown. Specifications are subject to change without notice to improve quality.

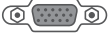

Port	Description
 DC 12V INPUT	Connect to the DC adapter. The main power input of monitor, DC12V.
 AUDIO OUT	3.5mm Audio output port.
 VGA	Connect to a source device using the VGA cable.
 HDMI INPUT	Connect to a source device using an HDMI cable.

# Control Panel

● The color and shape of parts may differ from what is shown. Specifications are subject to change without notice to improve quality.

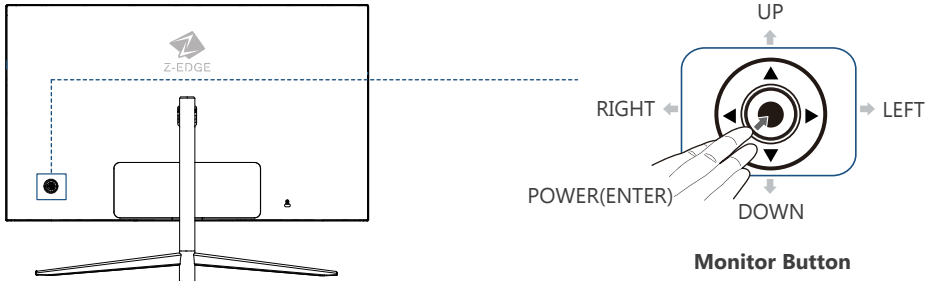





## ● Monitor Button

Multi-directional button that helps navigate.

- The button is located on the rear left side of the product. The button can be used to move up, down, left or right, or as Enter.

## ● How to Use the Monitor Button

1. When the monitor displays nothing, the Monitor Button could be used as below.

Monitor Button	Action
 POWER / ENTER	Long press for 3 seconds to power off, press once to power on the monitor. Confirm the setting options and exit. Press once to activate Function Key Guide.
 LFET	Crosshair Shortcut Button (During Gaming)
 RIGHT	ECO Mode selection
 UP	Select Signal Source.
 DOWN	Adjust the screen brightness value.

2. When the monitor displays the OSD menu, the Monitor Button can be used as below.
  - The OSD menu contains various options that allow you to change the settings on the monitor. The OSD menu setting list includes the main menu, sub-menus and setting options.

**Monitor Button****Action**

POWER / ENTER

Confirm the selection to enter the sub-menu/option.  
Confirm adjustment option and exit option.



UP / DOWN

Move the option to select the desired menu



LEFT

Exit the sub-menu and go back to the main menu.  
Set the option value to decrease in the slider.



RIGHT

Set the option value to increase in the slider.

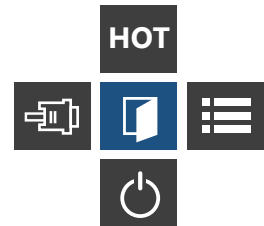
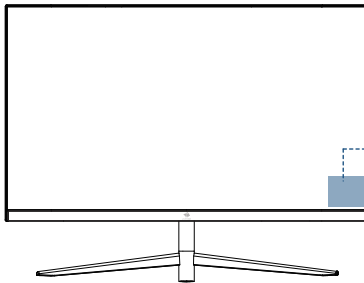
**● Function Key Guide**

Press the Monitor Button "Enter" key when the screen is turned on. The Function Key Guide will appear. To access the onscreen menu when the guide is displayed, press the corresponding direction button again.

- Function Key Guide may vary depending on the function or product model. Please refer to the actual product.

**Icon****Action****HOT**

Push "UP" to enter the ECO mode selection.



Push "LEFT" to select the input signal.  
A message will appear on the top right corner of the screen.



Push "RIGHT" to enter the OSD menu.



Push "DOWN" to power off the monitor.

# ADJUSTING OSD (ON SCREEN DISPLAY) MENU

## A. Luminance



Option	Description	Value
Brightness	Adjust the screen brightness value	0 ~100
Contrast	Adjust the screen contrast value	0 ~100
Eco Mode	Set ECO mode options	Game/Internet/Standard/Movie
DCR	Turn the DCR function	ON/OFF
Overdrive	Turn the Overdrive function	ON/OFF

## B. Image Setup



Option	Description	Value
H. Position	Adjust the H. Position value	0 ~100
V. Position	Adjust the V. Position value	0 ~100
Clock	Adjust the Clock value	0 ~100
Phase	Adjust the Phase value	0 ~100
Image Ratio	Set Image Ratio options	Wide/4:3



## C. Color Setup

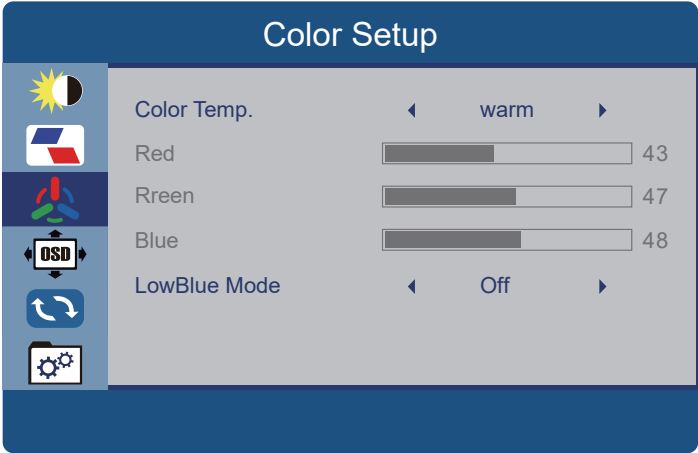

Option	Description	Value
Color Temp.	Set Color Temp options	User/Cool/Normal/Warm
Red	Adjust the Red value	0 ~100
Green	Adjust the Green value	0 ~100
Blue	Adjust the Blue value	0 ~100
LowBlue Mode	Turn the LowBlue Mode function	Weak/Medium/Strong/Off

## D. OSD Setup

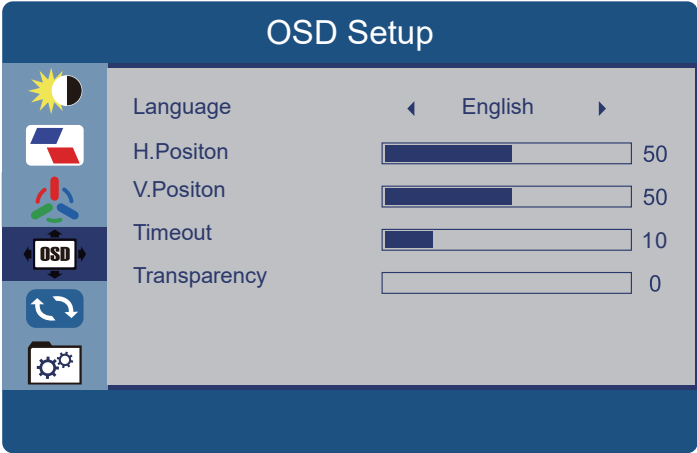

Option	Description	Value
Language	Set the language of the OSD menu	English/Chinese/etc.
OSD.H.POS.	Adjust the OSD.H.POS. value	0~100
OSD.V.POS.	Adjust the OSD.V.POS. value	0~100
Timeout	Adjust the Timeout value	5~100
Transparency	Adjust the Transparency value	0~100

## E. Reset

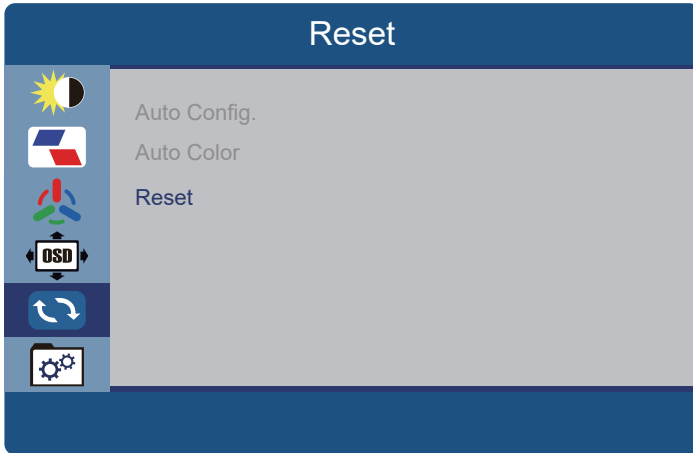

Option	Description
Auto Config.	Auto restore the picture setting
Auto Color	Auto restore the color setting
Reset	Restore the factory settings

## F. Extra

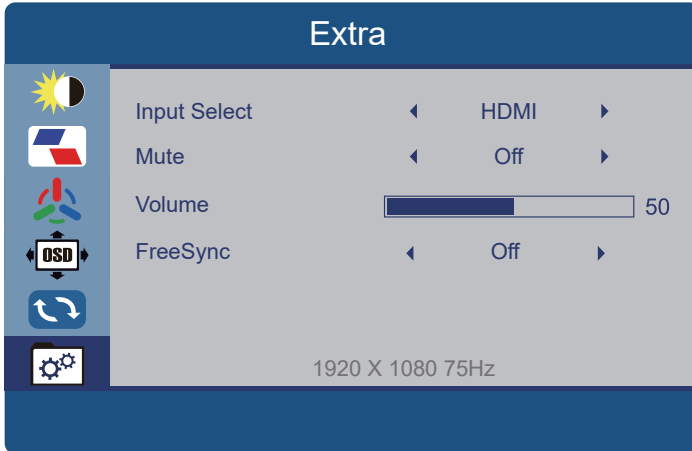

Option	Description	Value
Input Select	Select input signal source	HDMI/VGA
Mute	Turn the mute function	ON/OFF
Volume	Adjust the volume value of	0~100
FreeSync	Turn the FreeSync function	ON/OFF

# SPECIFICATIONS

Model	U27C
Size	27"
Panel Type	VA Panel
Refresh Rate	HDMI: Max. 75Hz / VGA: Max. 60Hz
Pixel Pitch	0.3114(H) x 0.3114(V) mm
Brightness (Max)	250cd/m <sup>2</sup>
Contrast Ratio LCD	3000:1 (Typ.)
Display Color	16.7 Million Colors
Viewing Angle	178°/178°(CR≥10)
Response Time	5ms
Resolution	1920(H) *1080 (V)
Active Display Area	597.888(H) x 336.312(V)
Aspect Ratio	16:9
Frequency	30-80KHz (H) / 50-75Hz(V)
Color Temperature	Medium / Warm / User / Cool
Operating Humidity	5-90% RH
INTERFACE	HDMI*1 / VGA*1 / AUDIO OUT*1
Safety & EMC Certification	CE / FCC / RoHS
Electrical Ratings	12V DC, 3A (AC 100-240V, 50/60 Hz)
Power Consumption	≤20W
Accessories	HDMI Cable, Power Adapter, User Manual, Screws, Table Stand

**Important Note:** The specification may be changed without prior notice.

# TROUBLESHOOTING GUIDE

Before calling customer service center, test your product as follows.  
If the problem persists, contact Zeroedge Customer Service Center.

## Testing the Product

Check if your product is operating normally by using the product test function.  
If the screen is turned off and the power indicator blinks even though the product is properly connected to a PC, perform a self-diagnosis test.

1. Power off both the PC and product.
2. Disconnect the cables from the product.
3. Power on the product.
4. If the message Check Signal Cable appears, the product is working normally.

### **Note:**

If the screen remains blank, check the PC system, video controller and cable.

## Check the Following

### ● **Installation Issue (PC Mode)**

- The screen keeps switching on and off.
  - Check the cable connection between the product and PC, and ensure the connectors are locked.
- Blank spaces are found on all four sides of the screen when an HDMI cable is connected to the product and PC.
  - The blank spaces found on the screen have nothing to do with the product.
  - Blank spaces on the screen are caused by the PC or graphics card. To resolve the problem, adjust the screen size in the HDMI settings

### **Note:**

Please contact Zeroedge Customer Service Center for further details about how to adjust the screen settings.

### ● **Screen Issue**

- The power LED is off. The screen will not switch on.
  - Check that the power cable is connected properly.
- The message Check Signal Cable appears.
  - Check that the cable is properly connected to the product.
  - Check that the device connected to the product is powered on.

# APPENDIX

## Responsibility for the Pay Service (Cost to Customers)

### ● A Product damage caused by customer's fault

Product damage caused by customer's mishandling or wrong repair

If a product damage is caused by

- External impact or drop.
- Remodeling or repairing the product by customer.
- Using it with incorrect voltage or non-authorized electrical connections.
- Not following the "cautions" in User Manual.

### ● Others

- If product fails by natural disaster. (lightning, fire, earthquake, flood damage, etc)
- If customer requests service when the product is not defective, a service fee may be charged.  
So please read User Manual first.



The terms HDMI and HDMI High-Definition Multimedia Interface, and the HDMI Logo are trademarks or registered HDMI Licensing LLC in the United States and other countries.

# CUSTOMER SUPPORT

If you have any questions, encounter any technical difficulties or for any reason, please contact us.



**support.us@z-edge.com** (US) | **support@z-edge.com** (UK/EU/Others)



**1 (909) 313-0627**



**www.z-edge.com**

Follow us on social media to get the latest news, discounts, giveaways and contact online.



Youtube  
@zeroedge



Tiktok  
@z\_edge\_official



Facebook  
@zeroedgeGA



Twitter  
@zeroedgeGA



Pinterest  
@zeroedgeGA

# WARRANTY

Thank you for choosing Z-EDGE. Your satisfaction is always our first priority.

All Z-EDGE customers have a 30-day money back guarantee, to make sure your shopping experience is worry-free.

By default, the unit warranty-period is set to **12 months** from the unit-shipped date.

You can be corrected to **24 months** by registering your order and product in our official website within **30 days** of receiving the product.

Product Registration URL:

**[www.z-edge.com/pages/register](http://www.z-edge.com/pages/register)**



# Inhaltsverzeichnis

---

<b>ALLGEMEINE INFORMATIONEN</b>	23
Allgemeine Eigenschaften	23
Auspacken	23
Lieferumfang	23
<b>SICHERHEITSHINWEISE</b>	24
Reinigung	24
Strom und Sicherheit	24
Installieren	25
Betrieb	26
Datenschutz und Copyright	27
Abmessungen und Abbildungen des Monitors	28
<b>PRODUKT UND ZUBEHÖR</b>	29
<b>WIE MAN INSTALLIERT</b>	29
Ständer anbringen	29
Installieren der Wandhalterung(Nicht enthalten)	29
Schnittstellen, Steuerungen & Einstellungen	30
Systemsteuerung	31
<b>ANPASSEN DES OSD-MENÜS (ON SCREEN DISPLAY)</b>	34
A. Helligkeit	34
B. Bildanpassung	35
C. Farbeinst.	36
D. OSD-Menü Einstellungen	37
E. Reset	38
F. Sonstiges	39
<b>SPEZIFIKATIONEN</b>	40
<b>FEHLERBEHEBUNG</b>	41
Produktprüfung	41
Überprüfen Sie folgenden Punkte	41
<b>ANHANG</b>	42
<b>KUNDENDIENST</b>	43
<b>GARANTIE</b>	43

# ALLGEMEINE INFORMATIONEN

## Sehr geehrte Damen und Herren,

Vielen Dank für den Kauf dieses Produkts. Diese Anleitung beschreibt die Installation und Verwendung des Monitors.

Bitte lesen Sie diese Anleitung vor Gebrauch sorgfältig durch und bewahren Sie es zum späteren Nachschlagen auf.

## Allgemeine Eigenschaften

- Installation der Wandhalterung unterstützen (nicht im Lieferumfang enthalten)
- Ändern der Geräteineigung für einen besseren Betrachtungswinkel
- Mehrsprachiges OSD-Menü zur einfachen Einstellung und Optimierung der Anzeige

## Auspacken

Überprüfen Sie, dass die Verpackung und der Inhalt nicht sichtbar beschädigt sind. Wenden Sie sich sofort an den Händler, wenn Teile fehlen oder beschädigt sind. Versuchen Sie nicht, das Gerät in diesem Fall zu verwenden.

## Lieferumfang

- 27 Zoll Monitor
- Netzteil
- HDMI-Kabel
- Bedienungsanleitung
- Garantiekarte

### **\*WICHTIGE NOTIZEN:**

Zubehör kann ohne Vorankündigung geändert werden.

# SICHERHEITSHINWEISE

## WARNUNG

Wenn die Anweisungen nicht befolgt werden, kann dies zu schweren oder tödlichen Verletzungen führen.

## VORSICHT

Personen- oder Sachschäden können die Folge sein, wenn die Anweisungen nicht befolgt werden.

## Reinigung

- Seien Sie vorsichtig bei der Reinigung, weil Display und Verkleidung moderner LCD-Bildschirme anfällig für Kratzer sind.
- Gehen Sie bei der Reinigung wie folgt vor:
  - 1, Schalten Sie das Gerät und den PC aus.
  - 2, Ziehen Sie das Netzkabel vom Gerät ab.
    - Halten Sie das Stromkabel am Stecker, und berühren Sie das Kabel nicht mit nassen Händen. Andernfalls kann dies zu einem elektrischen Schlag oder Brand führen.
  - 3, Wischen Sie das Gerät mit einem sauberen, weichen und trockenen Tuch ab.
    - Verwenden Sie für das Gerät keine Reinigungsmittel, die Alkohol, Lösungsmittel oder Tenside enthalten.
    - Sprühen Sie kein Wasser oder Reinigungsmittel direkt auf das Gerät.
  - 4, Befeuchten Sie ein weiches Tuch mit Wasser, wringen Sie es gründlich aus und reinigen Sie damit durch Wischen das Äußere des Geräts
  - 5, Bringen Sie nach der Reinigung das Netzkabel wieder am Gerät an.
  - 6, Schalten Sie das Gerät und den PC ein.

## Strom und Sicherheit

### WARNUNG

- Verwenden Sie kein(en) beschädigtes/n Netzkabel oder Stecker oder eine lose Steckdose.
- Verwenden Sie nicht mehrere Geräte an nur einer Steckdose.
- Berühren Sie den Netzstecker nicht mit nassen Händen.
- Stecken Sie den Netzstecker ganz hinein, sodass er nicht locker sitzt.
- Schließen Sie den Netzstecker an eine geerdete Steckdose an (nur isolierte Geräte vom Typ 1).
- Knicken Sie das Netzkabel nicht, und ziehen Sie auch nicht mit Gewalt daran. Verlegen Sie das Netzkabel nicht unter einem schweren Gegenstand.
- Stellen Sie das Gerät nicht in der Nähe von Wärmequellen auf.
- Entfernen Sie Staub an den Steckerstiften oder in der Steckdose mit einem trockenen Tuch.

### VORSICHT

- Ziehen Sie das Netzkabel nicht ab, während das Gerät verwendet wird.
- Verwenden Sie nur das von Z-Edge mit dem Gerät gelieferte Netzkabel. Verwenden Sie das Netzkabel nicht mit anderen Geräten.

- Sorgen Sie dafür, dass die Steckdose, an der das Netzkabelangeschlossen ist, gut zugänglich ist.
- Das Netzkabel muss abgezogen werden, um die Stromzufuhr zum Gerät auszuschalten, wenn ein Problem auftritt.
- Fassen Sie den Stecker, wenn Sie das Netzkabel aus der Steckdose ziehen.

## Installieren

### WARNUNG

- Legen Sie auf der Oberseite des Geräts keine Kerzen, Insektenschutzmittel oder Zigaretten ab.
- Stellen Sie das Gerät nicht in der Nähe von Wärmequellen auf.
- Installieren Sie das Gerät nicht in schlecht belüfteten Räumen wie Bücherregalen oder Schränken.
- Installieren Sie das Gerät mit einem Abstand von mindestens 10 cm zur Wand um eine ausreichende Belüftung zu gewährleisten.
- Lassen Sie die Verpackungsfolien nicht in die Hände von Kindern gelangen.
  - Kinder könnten daran ersticken.
- Stellen Sie das Gerät nicht auf eine instabile oder vibrierende Oberfläche (unsicheres Regal, geneigte Fläche usw.)
  - Das Gerät könnte herunterfallen und beschädigt werden und/oder Verletzungen verursachen.
  - Wenn das Gerät an einem Ort mit besonders starker Vibration verwendet wird, kann es beschädigt oder ein Brand verursacht werden.
- Stellen Sie das Gerät nicht in einem Fahrzeug oder an einem Ort, der Staub, Feuchtigkeit (Wasser tropft u.ä.), Öl oder Rauch ausgesetzt ist, auf.
- Setzen Sie das Gerät nicht direkter Sonneneinstrahlung, Hitze oder einem heißen Gegenstand wie einem Herd aus.
  - Andernfalls kann die Gerätelebensdauer verringert oder ein Feuer verursacht werden.
- Stellen Sie das Gerät außerhalb der Reichweite von kleinen Kindern auf.
  - Das Gerät könnte herunterfallen und Kinder verletzen.
- Speiseöl (z. B. Sojaöl) kann das Gerät beschädigen oder deformieren. Halten Sie das Gerät von Ölverschmutzung fern. Und montieren oder verwenden Sie das Gerät nicht in der Küche oder in der Nähe des Küchenherdes.

### VORSICHT

- Lassen Sie das Gerät beim Transport nicht fallen.
- Legen Sie das Gerät nicht auf seiner Vorderseite ab.
- Stellen Sie bei der Aufstellung des Geräts in einem Schrank oder Regal sicher, dass die Unterkante der Vorderseite des Geräts nicht herausragt.
  - Das Gerät könnte herunterfallen und beschädigt werden und/oder Verletzungen verursachen.
  - Stellen Sie das Gerät nur in Schränke oder Regale geeigneter Größe.
- Setzen Sie das Gerät vorsichtig ab.
  - Betriebsstörungen oder Verletzungen können die Folge sein.
- Wenn Sie das Gerät an einem ungewöhnlichen Ort (ein Ort mit viel Feinstaub, chemischen Substanzen, extremen Temperaturen oder hoher Feuchtigkeit oder an einem Ort, an dem das Gerät ständig für einen längeren Zeitraum in Betrieb sein soll) aufstellen, kann dies seine Leistung erheblich beeinträchtigen.

## Betrieb

### WARNUNG

- Im Inneren des Geräts liegt Hochspannung an. Zerlegen, reparieren oder modifizieren Sie das Gerät nicht selbst.
  - Wenden Sie sich an den Z-Edge Kundendienst.
- Lösen Sie alle Kabel einschließlich des Netzkabels vom Gerät, bevor Sie es transportieren.
- Wenn das Gerät ein seltsames Geräusch, Brandgeruch oder Rauch von sich gibt, ziehen Sie sofort das Netzkabel ab und wenden sich an den Z-Edge Kundendienst.
- Lassen Sie Kinder nicht mit dem Gerät spielen.
  - Kinder könnten sich ernsthaft verletzen.
- Wenn das Gerät heruntergefallen oder die Verkleidung beschädigt ist, schalten Sie es aus und ziehen Sie das Netzkabel ab. Wenden Sie sich an den Z-Edge Kundendienst.
  - Wenn Sie das Gerät trotzdem weiter verwenden, kann dies zu einem Brand oder Stromschlag führen.
- Lassen Sie keine schweren Gegenstände oder Gegenstände, die Kinder mögen (Spielzeug, Süßigkeiten usw.) auf der Oberseite des Geräts liegen.
  - Das Gerät oder schwere Gegenstände könnten herunterfallen, wenn Kinder nach dem Spielzeug oder den Süßigkeiten greifen, was zu schweren Verletzungen führen könnte.
- Schalten Sie das Gerät während eines Gewitters aus, und ziehen Sie das Netzkabel ab.
- Lassen Sie auf das Gerät keine Gegenstände fallen, und schlagen Sie auch nicht dagegen.
- Bewegen Sie das Gerät nicht, indem Sie am Netzkabel oder an einem anderen Kabel ziehen.
- Berühren Sie das Gerät oder den Netzstecker nicht, wenn Gas austritt. Lüften Sie den Raum sofort.
- Heben oder bewegen Sie das Gerät nicht, indem Sie am Netzkabel oder an einem anderen Kabel ziehen.
- Verwenden Sie kein brennbares Spray und keine brennbare Substanz in der Nähe des Geräts, und bewahren Sie diese auch nicht in der Nähe auf.
- Stellen Sie sicher, dass die Lüftungsöffnungen nicht durch Tischdecken oder Vorhänge blockiert sind.
  - Eine erhöhte Innentemperatur kann einen Brand verursachen.
- Stecken Sie keine metallischen Gegenstände (Schrauben, Münzen, Haarnadeln usw.) oder leicht entzündliche Gegenstände (Papier, Streichhölzer usw.) in das Gerät (in Lüftungsöffnungen, Anschlüsse o.ä.).
  - Schalten Sie das Produkt aus, und ziehen Sie das Netzkabel ab, wenn Wasser oder andere Fremdstoffe in das Gerät gelangt sind. Wenden Sie sich an den Z-Edge Kundendienst.
- Stellen Sie keine mit Flüssigkeit gefüllten Gegenstände (Vasen, Töpfe, Flaschen usw.) oder metallischen Gegenstände auf das Gerät.
  - Schalten Sie das Produkt aus, und ziehen Sie das Netzkabel ab, wenn Wasser oder andere Fremdstoffe in das Gerät gelangt sind. Wenden Sie sich an den Z-EDGE Kundendienst.

### VORSICHT

- Das Anzeigen von Standbildern auf dem Bildschirm über einen längeren Zeitraum kann zum Einbrennen von Nachbildern oder Pixelfehlern führen.
  - Stellen Sie den Bildschirm auf Stromsparmodus oder Bewegtbild-Bildschirmschoner, wenn Sie das Gerät über einen längeren Zeitraum nicht verwenden.
- Ziehen Sie das Netzkabel aus der Steckdose, wenn Sie das Gerät für einen längeren Zeitraum (Urlaub usw.) nicht verwenden.
  - Staubablagerungen können in Verbindung mit Hitze einen Brand, Stromschlag oder Leckstrom verursachen.

- Verwenden Sie das Gerät mit der empfohlenen Auflösung und Frequenz.
  - Ihr Sehvermögen könnte sich sonst verschlechtern.
- Stapeln Sie Netzteile nicht.
- Entfernen Sie den Plastikbeutel vom Netzteil, bevor Sie es verwenden.
- Schützen Sie das Netzteil vor Wasser oder Feuchtigkeit.
  - Dies kann zu einem elektrischen Schlag oder Brand führen.
  - Vermeiden Sie die Verwendung des Geräts im Freien, wo es Regen oder Schnee ausgesetzt sein könnte.
  - Achten Sie darauf, das Netzteil nicht mit Wasser in Kontakt zu bringen, wenn Sie den Boden wischen.
- Stellen Sie das Netzteil nicht in die Nähe eines Heizgeräts.
  - Andernfalls kann ein Brand entstehen.
- Bewahren Sie das Netzteil in einem gut belüfteten Raum auf.
- Wenn Sie das Ladegerät so ablegen, dass es mit der Schnur nach oben hängt, könnten Wasser oder andere Fremdkörper in den Adapter eindringen und so eine Fehlfunktion verursachen. Legen Sie daher das Ladegerät immer flach auf einen Tisch oder auf den Boden.
- Stellen Sie das Gerät nicht auf den Kopf. Transportieren Sie es nicht, indem Sie es am Ständer halten.
  - Das Gerät könnte herunterfallen und beschädigt werden und/oder Verletzungen verursachen.
- Wenn Sie über einen längeren Zeitraum aus zu geringer Entfernung auf den Bildschirm schauen, kann dies zu einer Verschlechterung Ihres Sehvermögens führen.
- Verwenden Sie keine Luftbefeuchter oder Öfen in der Nähe des Geräts.
- Ruhen Sie Ihre Augen für jede Stunde, die Sie das Produkt benutzen, mindestens 5 Minuten lang aus oder schauen Sie auf weit entfernte Gegenstände.
- Berühren Sie nicht den Bildschirm, wenn das Gerät längere Zeit eingeschaltet war, weil es heiß wird.
- Lassen Sie Kleinteile nicht in die Hände von Kindern gelangen.
- Seien Sie beim Einstellen des Gerätewinkels vorsichtig.
  - Ihre Hand oder ein Finger könnte stecken bleiben und verletzt werden.
  - Wenn Sie das Gerät zu sehr kippen, kann es umfallen und Verletzungen verursachen.
- Stellen Sie keine schweren Gegenstände auf das Gerät.
  - Betriebsstörungen oder Verletzungen können die Folge sein.

## Datenschutz und Copyright

- Die Farbe und das Aussehen können je nach Produkt unterschiedlich sein, und die technischen Daten können ohne vorherige Ankündigung geändert werden, um die Leistung zu verbessern.
- Die Benutzer des Produkts sind dafür verantwortlich, alle örtlichen Regeln und Vorschriften zur Überwachung und Aufzeichnung von Videosignalen zu überprüfen und einzuhalten. Der Hersteller ÜBERNIMMT KEINE HAFTUNG für die Verwendung dieses Produkts, die nicht den geltenden Gesetzen entspricht.

# Abmessungen und Abbildungen des Z-EDGE U27C Monitors

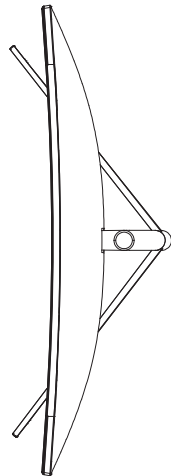
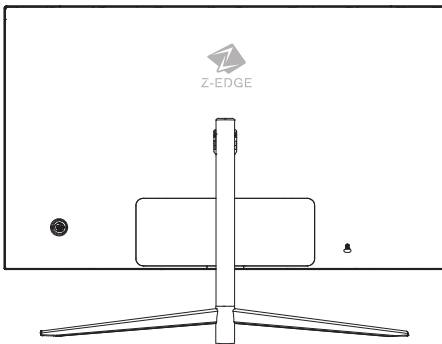
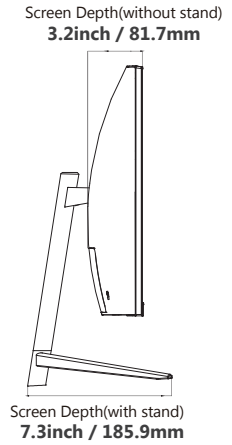
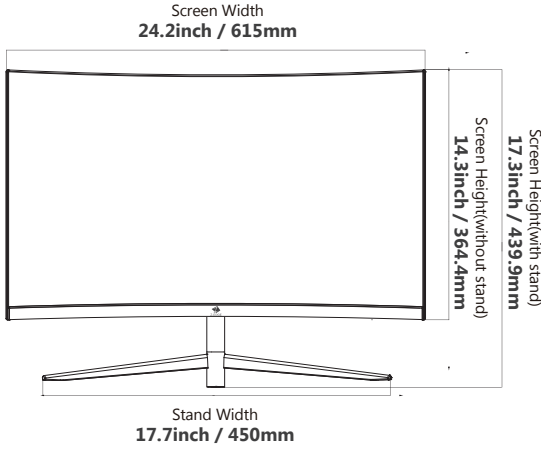

# PRODUKT UND ZUBEHÖR



27 Zoll Monitor

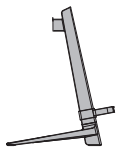

Ständer

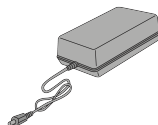

Netzteil



HDMI-Kabel

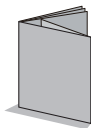

Bedienungsanleitung



Garantiekarte

## WIE MAN INSTALLIERT

### Ständer anbringen

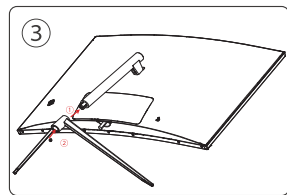
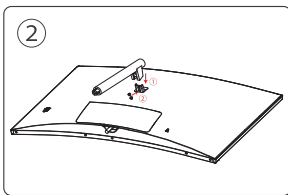
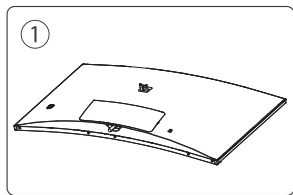

### Installieren der Wandhalterung

(Nicht enthalten)





- Mit der Wandhalterung (VESA-Standard 100 x 100 mm) können Sie das Produkt an der Wand montieren.
- Wir empfehlen Ihnen, sich bei der Installation der Wandhalterung an einen Techniker zu wenden.
- Z-EDGE ist nicht verantwortlich für Schäden am Produkt oder Verletzungen von Ihnen oder anderen, wenn Sie sich dafür entscheiden, die Wandhalterung selbst zu installieren.

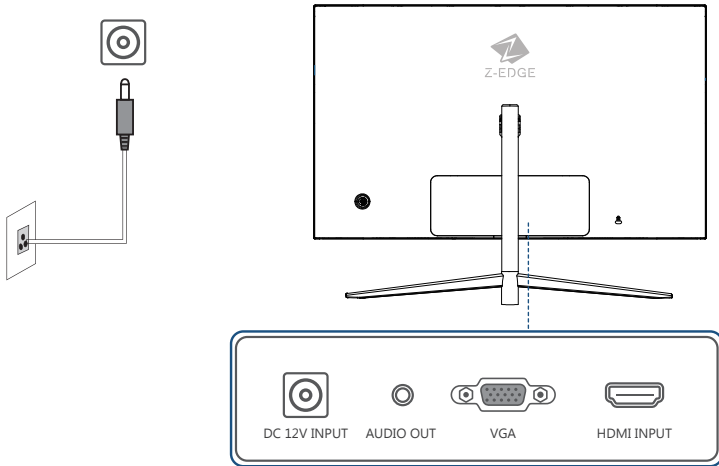

## Schnittstellen, Steuerungen & Einstellungen

- Die Farbe und Form von Teilen können sich von diesen Darstellungen unterscheiden. Unangekündigte Änderungen der technischen Daten des Geräts zum Zweck der Qualitätssteigerung sind vorbehalten.



Anschluss	Beschreibung
 DC 12V INPUT	Für den Anschluss des Netzteil
 AUDIO OUT	Über ein Audiokabel mit einem externen Lautsprecher verbinden
 VGA	Anschließen an ein externes Gerät mit Hilfe eines VGA-Kabel
 HDMI INPUT	Anschließen an ein externes Gerät mit Hilfe eines HDMI-Kabel

### **\*WARNUNG:**

Verwenden Sie immer das mitgelieferte Netzteil.

## Systemsteuerung

- Die Farbe und Form von Teilen können sich von diesen Darstellungen unterscheiden. Unangekündigte Änderungen der technischen Daten des Geräts zum Zweck der Qualitätssteigerung sind vorbehalten.

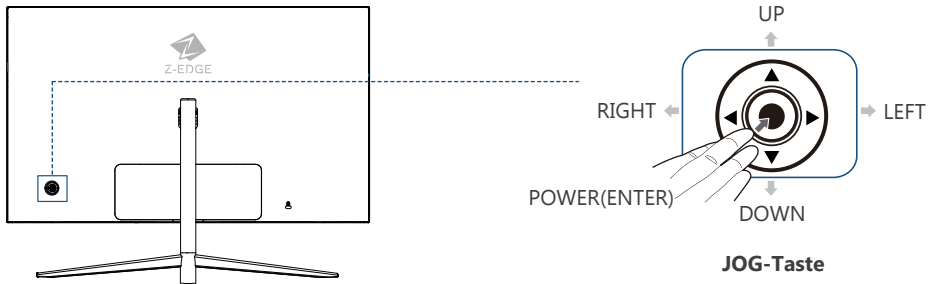





### ● JOG-Taste

Multidirektionale Taste zur Unterstützung der Navigation.

- Die JOG-Taste befindet sich hinten links des unteren Bildschirmrands. Sie lässt sich in 5 Richtungen bewegen: NACH OBEN/NACH UNTEN/LINKS/RECHTS/DRÜCKEN(EINGABE).





### ● So verwenden Sie die JOG-Taste

- Wenn der Monitor eingeschaltet ist, kann die JOG-Taste wie folgt verwendet werden.

JOG-Taste	Beschreibung
 Power / Bestätigen	3 Sekunden lang gedrückt halten, um den Monitor auszuschalten. Einmal drücken, um die Funktionstastenhilfe zu aktivieren, wenn der Monitor eingeschaltet ist. Drücken Sie einmal, um die Einstellung zu bestätigen, wenn Sie den Wert anpassen.
 LFET / Nach Links	Bewegen nach unten, zum Aktivieren der Fadenkreuz-Verknüpfung während des Spielens. Zum Verlassen nach links bewegen.
 RIGHT / Nach Rechts	Bewegen nach oben, um ECO Modi auszuwählen.
 UP / Nach Oben	Bewegen nach links, um Signalquelle auszuwählen. Zum Verlassen erneut nach links bewegen.
 DOWN / Nach Unten	Bewegen nach rechts, um Helligkeit anzupassen.

● **So verwenden Sie die JOG-Taste**

2, Wenn der Monitor das OSD-Menü anzeigt, kann die JOG-Taste wie folgt verwendet werden.

JOG-Taste	Beschreibung
 Power / Bestätigen	Einmal drücken, um das Untermenü aufzurufen. Einmal drücken, um die Einstellung im Untermenü zu bestätigen.
 UP & DOWN / Nach Oben & Unten	Bewegen nach oben und unten, um die Option in das gewünschte Menü/die gewünschten Einstellungen zu verschieben und im Untermenü anzupassen. Zum Verlassen nach links bewegen.
 LFET / Nach Links	Bewegen nach links, um OSD-Hauptmenü zurückzukehren. Bewegen nach links, um das OSD-Menü/Untermenü zu verlassen. Optionswert verringern.
 RIGHT/Nach Rechts	Optionswert erhöhen .





● **Funktionstastenhilfe**

Drücken Sie zum Verwenden der Funktionstastenhilfe die JOG-Taste, wenn der Bildschirm eingeschaltet ist.

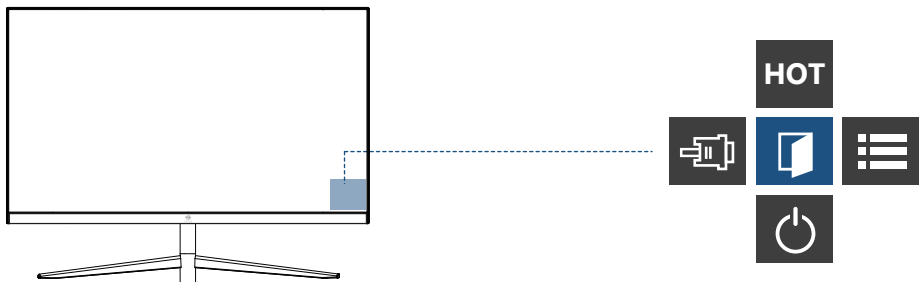
NACH OBEN/NACH UNTEN/LINKS/RECHTS: Navigieren Sie zu dem gewünschten Element.

– Funktionstastenhilfe kann je nach Funktion oder Produktmodell variieren. Bitte beziehen Sie sich auf das tatsächliche Produkt.



Symbol	Beschreibung
	Bewegen nach oben, um in den ECO-Modus zu wechseln.
	Bewegen nach links, um das Eingangssignal auszuwählen
	Bewegen nach rechts, um das OSD-Menü aufzurufen.
	Bewegen nach unten, um den Monitor auszuschalten.

#### ● Videoquelle

Um das gewünschte Signal ("VGA / HDMI") auszuwählen, drücken Sie die JOG-Taste, um das gewünschte Element auszuwählen. Drücken Sie zur Bestätigung die JOG-Taste.



#### Anmerkung:

- Die Bildwiederholffrequenz kann bei Verwendung eines VGA-Anschlusses bis zu 60Hz erreichen.
- Die Bildwiederholffrequenz kann bei Verwendung eines HDMI(2.0)-Anschlusses bis zu 75Hz erreichen.

# ANPASSEN DES OSD-MENÜS (ON SCREEN DISPLAY)

## A . Helligkeit



Option	Beschreibung	Bereich
Helligkeit	Passen Sie den Wert für Helligkeit an.	0~100
Kontrast	Passen Sie den Wert für Kontrast an.	0~100
ECO	Legen Sie die ECO-Optionen fest.	Spiel/Internet/ Standard/Film
DCR	DCR Funktion ein oder aus.	Ein/Aus
Overdrive	OverDrive Funktion ein oder aus.	Ein/Aus

## B . Bildanpassung

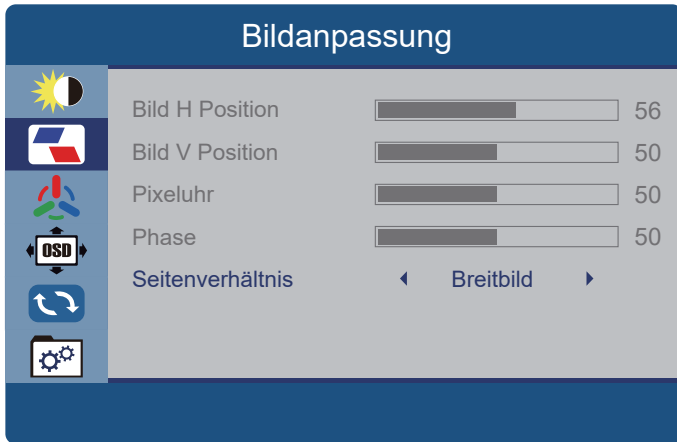

Option	Beschreibung	Bereich
Bild H Position	Verschiebt die Bild-Position nach links oder rechts.	0~100
Bild V Position	Verschiebt die Bild-Position nach oben oder unten.	0~100
Pixeluhr	Relative Anpassung der horizontalen Scanrate (VGA-Eingabequelle).	0~100
Phase	Passen Sie die Phasensteuerung an (VGA-Eingabequelle).	0~100
Seitenverhältnis	Legen Sie das Seitenverhältnis fest.	Breitbild/4:3

## C. Farbeinst.



Option	Beschreibung	Bereich
Farbtemperatur	Wählen Sie die geeignete Farbtemperatur aus.	Normal/Warm/Kalt/Benutzer
Rot	Passen Sie den Wert des roten Farbeffekts an.	0~100
Grün	Passen Sie den Wert des grünen Farbeffekts an.	0~100
Blau	Passen Sie den Wert des blauen Farbeffekts an.	0~100
Blaulichtfilter	Blaulichtfilter Funktion ein oder aus.	Schwach/Mittel/Stark/Aus

## D . OSD-Menü Einstellungen

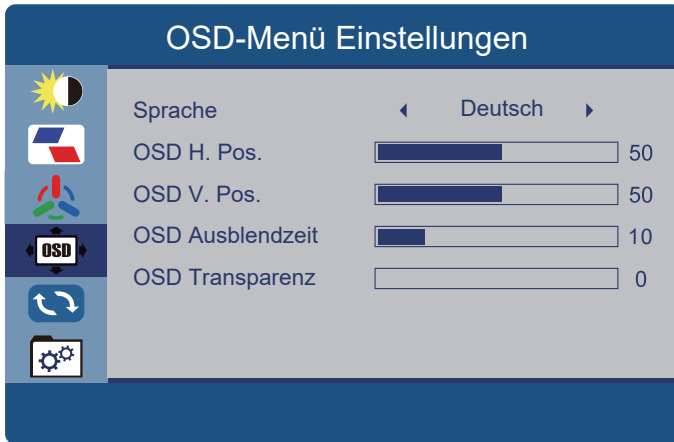

Option	Beschreibung	Bereich
Sprache	Sprache auswählen	Deutsch/Englisch usw.
OSD H Position	Verschiebt die Menü-Position nach links oder rechts.	0~100
OSD V Position	Verschiebt die Menü-Position nach oben oder unten.	0~100
OSD Ausblendzeit	Einstellen der Ausblendzeit für die Menüfenster.	5~100
OSD Transparenz	Einstellen der Transparenz für die Menüfenster.	0~100



## E. Reset

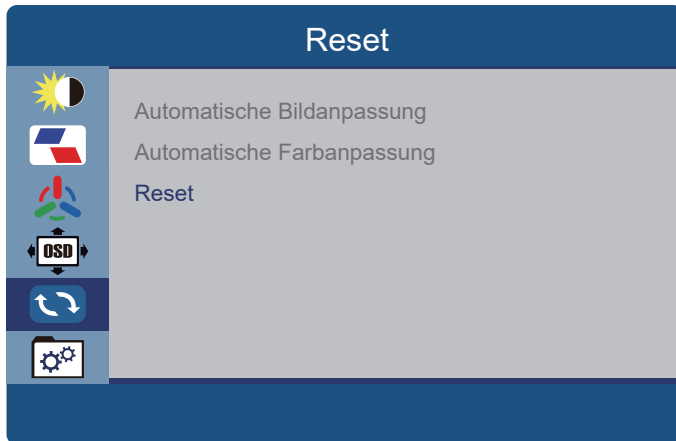

Option	Beschreibung
Automatische Bildanpassung	Das Bild automatisch anpassen.
Automatische Farbanpassung	Die Farbe des Bildes automatisch anpassen.
Reset	Werkseinstellung wiederherstellen.

## F. Sonstiges



Option	Beschreibung	Bereich
Eingabequelle	Wählen Sie die Signalquelle aus.	HDMI/VGA
Stumm	Stumm Funktion ein oder aus.	Ein/Aus
Lautstärke	Stellen Sie die Lautstärke ein.	0~100
FreeSync	FreeSync ein oder aus.	Ein/Aus

# SPEZIFIKATIONEN

Modell	U27C
Größe	27 Zoll
Panel-Typ	VA
Bildwiederholungsrate	HDMI: Max. 75Hz / VGA: Max. 60Hz
Reaktionszeit	5ms
Auflösung	1920x1080
Seitenverhältnis	16:9
Sichtwinkel	178°(H)/178°(V)
Helligkeit (max.)	250cd/m <sup>2</sup>
Displayfarben	16.7 Million
Anschluss	HDMI x 1 / VGA x 1 / Audio Out x 1
Kontrastverhältnis	3000:1
VESA Montage	100x100mm (Nicht enthalten)
Sicherheits- & EMC-Zertifizierung	CE / FCC / RoHS
Stromverbrauch	Typical 20W
Netzteil-Art	DC 12V / 3A
Stromzufuhr	100~240V AC

**Wichtiger Hinweis:** Die Spezifikation kann ohne vorherige Ankündigung geändert werden.

# FEHLERBEHEBUNG

Bevor Sie sich an den Z-Edge Kundendienst wenden, testen Sie Ihr Gerät folgendermaßen. Wenn das Problem weiterhin besteht, wenden Sie sich an den Z-EDGE Kundendienst.

## Produktprüfung

Überprüfen Sie, ob Ihr Produkt normal funktioniert, indem Sie die Produkttestfunktion verwenden. Wenn der Bildschirm ausgeschaltet ist und die Betriebsanzeige-LED blau leuchtet, obwohl das Produkt ordnungsgemäß an einen PC angeschlossen ist, führen Sie einen Selbstdiagnostetest durch.

- 1, Schalten Sie sowohl den PC als auch den Monitor aus.
- 2, Trennen Sie das Signalkabel vom Monitor.
- 3, Schalten Sie den Monitor ein.
- 4, Wenn das Z-EDGE-Logo und die Meldung Kein Signal auf dem Bildschirm erscheinen, funktioniert der Monitor ordnungsgemäß.

### Hinweis:

Bitte überprüfen Sie das Signalkabel und Ihren PC, stellen Sie sicher, dass sie richtig angeschlossen sind.

## Überprüfen Sie folgenden Punkte

### ● Installationsproblem (PC Modus)

- Der Bildschirm wird ständig ein- und ausgeschaltet.
  - Prüfen Sie, ob das Kabel zwischen dem Gerät und PC ordnungsgemäß angeschlossen ist und die Anschlüsse fest sitzen.
- Wenn ein Signalkabel an das Gerät und den PC angeschlossen ist, sehen Sie an allen vier Bildschirm rändern Bereiche ohne Bild.
  - Die leeren Bereiche auf dem Bildschirm sind nicht auf einen Fehler des Geräts zurückzuführen.
  - Die leeren Bereiche werden durch den PC oder die Grafikkarte verursacht. Um das Problem zu lösen, passen Sie das Bildformat in den Einstellungen für die Grafikkarte an.

### ● Bildschirmproblem

- Die Netz-LED ist ausgeschaltet. Der Bildschirm wird nicht eingeschaltet.
  - Prüfen Sie, ob das Netzkabel korrekt angeschlossen ist.
- Die Meldung "No Signal" wird angezeigt.
  - Prüfen Sie, ob das Signalkabel richtig am Gerät angeschlossen ist.
  - Überprüfen Sie, ob das angeschlossene Gerät eingeschaltet ist.
  - Verwenden Sie keine Adapter oder Dockingstationen zwischen dem Monitor und dem PC.

# ANHANG

## Inanspruchnahme des kostenpflichtigen Services (Kosten für Kunden)

### ● Ein Schaden am Gerät, der auf einen Kundenfehler zurückzuführen ist

Schaden am Gerät durch falsche Bedienung durch den Kunden oder fehlerhafte Reparatur.  
Wenn der Schaden am Gerät verursacht wird durch:

- Einwirkung von außen oder fallen lassen.
- Umbau oder Reparatur des Geräts durch den Kunden.
- Verwendung mit falscher Spannung oder nicht zugelassenen elektrischen Anschlüssen.
- Nichtbeachtung der Warnhinweise in der Bedienungsanleitung.
- Verwendung von Zubehör oder separat gekauftem Gerät, das nicht von Z-EDGE freigegeben ist.
- Reparatur durch eine Person, die kein Techniker von Z-EDGE ist.

### ● Andere

- Das Gerät fällt durch eine Naturkatastrophe (Blitz, Feuer, Erdbeben, Überflutung usw.) aus.
- Wenn der Kunde einen Service anfordert, obwohl das Gerät nicht defekt ist, wird möglicherweise eine Servicegebühr berechnet. Lesen Sie daher zunächst die Bedienungsanleitung.

## CE-Kennzeichnung Verantwortlichen Person (VP)



CET PRODUCT SERVICE LTD.  
Osterholzallee 144, 71636 Ludwigsburg Deutschland  
E-mail: info.cetservice@gmail.com  
Tel: +4971416432236

## UKCA Mark British Representative



CET PRODUCT SERVICE LTD.  
Beacon House Stokenchurch Business Park, Ibstone Rd,  
Stokenchurch High Wycombe HP14 3FE UK  
E-mail: info.cetservice@gmail.com  
Tel: +447419325266

# KUNDENDIENST

Für Support / technische Unterstützung kontaktieren Sie uns bitte unter



[support@z-edge.com](mailto:support@z-edge.com) (EU/Andere)



[www.z-edge.com/de](http://www.z-edge.com/de)

Folgen Sie uns, um die neuesten Updates zu erhalten, Ihre Meinung ist uns wichtig!



Youtube  
[@zeroedge](https://www.youtube.com/@zeroedge)



Tiktok  
[@z\\_edge\\_official](https://www.tiktok.com/@z_edge_official)



Facebook  
[@zeroedgeGA](https://www.facebook.com/@zeroedgeGA)



Twitter  
[@zeroedgeGA](https://www.twitter.com/@zeroedgeGA)



Pinterest  
[@zeroedgeGA](https://www.pinterest.com/@zeroedgeGA)

# GARANTIE

Vielen Dank, dass Sie sich für Z-EDGE entschieden haben. Ihre Zufriedenheit ist immer unsere erste Priorität.

Alle Z-EDGE-Kunden haben eine 30-tägige Geld-zurück-Garantie, um sicherzustellen, dass Ihr Einkaufserlebnis sorgenfrei ist.

Standardmäßig ist die Garantiezeit für das Gerät auf **12 Monate** ab dem Versanddatum des Geräts eingestellt.

Sie können auf **24 Monate** korrigiert werden, indem Sie Ihre Bestellung und Ihr Produkt innerhalb von **30 Tagen** nach Erhalt des Produkts auf unserer offiziellen Website registrieren.

Produktregistrierungslink:

[www.z-edge.com/pages/register](http://www.z-edge.com/pages/register)



