

LED TV

*SUPERSONIC*®



## Instruction Manual

Keep this manual for future reference.



SC-3210

# CONTENT

---

WARNING AND PRECAUTIONS .....	1
IMPORTANT SAFETY INSTRUCTIONS .....	2
WALL MOUNTING .....	4
STAND INSTALLATION .....	5
REMOTE CONTROL OPERATION .....	6
FEATURES .....	7
GENERAL PART .....	8
REMOTE CONTROL .....	9
BASIC CONNECTION.....	11
SETUP WIZARD .....	15
SELECT INPUT SOURCE .....	17
MAIN MENU OPERATION .....	18
PICTURE MENU .....	18
SOUND MENU .....	20
TIME MENU .....	21
SETUP MENU .....	22
LOCK MENU .....	23
CHANNEL MENU .....	26
MEDIA OPERATION .....	28
PHOTO MENU .....	29
MUSIC MENU .....	30
SPECIFICATIONS .....	31
TROUBLESHOOTING .....	32

**WARNING AND PERCAUTIONS**

	<p><b>Warning</b></p> <p><b>Risk of electric shock. Do not open.</b></p>	
<p><b>Warning: To avoid the risk of electric shock, do not remove cover (or back). No user-serviceable parts inside. Refer servicing to qualified service personnel.</b></p>		



The lightning flash with arrowhead symbol, within an equilateral triangle is intended to alert the user to the presence of uninsulated "dangerous voltage" within the product's enclosure that may be of sufficient magnitude to constitute a risk of electric shock to a person.



The exclamation point within an equilateral triangle is intended to alert the user to the presence of important operating and maintenance (servicing) instructions in the literature accompanying the appliance.

**WARNING:** TO PREVENT FIRE OR SHOCK HAZARDS, DO NOT EXPOSE THIS UNIT TO RAIN OR MOISTURE.

**CAUTION:** TO ENSURE PERSONAL SAFETY, OBSERVE THE FOLLOWING RULES REGARDING THE USE OF THIS UNIT.

1. Operate only from the power source specified on the unit.
2. Avoid damaging the AC plug and power cord.
3. Avoid improper installation and never position the unit where good ventilation is unattainable.
4. Do not allow objects or liquid into the cabinet openings.
5. In the event of trouble, unplug the unit and call a service technician. Do not attempt to repair it yourself or remove the rear cover.

\* When you don't use this TV set for a long period of time, be sure to disconnect both the power plug from the AC outlet and antenna for your safety.

\* To prevent electric shock do not use this power plug with an extension cord, receptacle or other outlet unless the blades can be fully inserted to prevent blade exposure.

---

**Do not attempt to service the product yourself**

---

**Caution**

To prevent electrical shock, do not open the TV casing. There are no user serviceable parts inside. Please refer to qualified service personnel for repairs.

---

## IMPORTANT SAFETY INSTRUCTIONS

- 1) Read these instructions.
- 2) Keep these instructions.
- 3) Heed all warnings.
- 4) Follow all instructions.
- 5) Do not use this unit near water.
- 6) Clean only with dry cloth.
- 7) Do not block any ventilation openings. Ventilation should not be impeded by covering the ventilation openings with items such as newspapers, table-cloths, curtains etc. There must be a minimum distance of 5cm clear space around the unit at all times to ensure proper ventilation.
- 8) Do not install near any heat sources such as radiators, heat registers, stoves or other apparatus (including amplifiers) that produce heat. No naked flame sources such as lit candles, should be placed on or near the unit.
- 9) Protect the power cord from being walked on or pinched particularly at plugs, convenience receptacles and the point where they exit from the unit.
- 10) Only use attachments/accessories specified by the manufacturer.
- 11) Use only with a cart, stand, tripod, bracket or table specified by the manufacturer or sold with the unit. When a cart is used, use caution when moving the cart/unit combination to avoid injury from tip-over.
- 12) Unplug this unit during lightning storms or when unused for long periods of time.
- 13) Refer all servicing to qualified service personnel. Servicing is required when the unit has been damaged in any way, such as power-supply cord or plug is damaged, liquid has been spilled or objects have fallen into the unit, the unit has been exposed to rain or moisture, does not operate normally or has been dropped.
- 14) The unit should not be exposed to dripping or splashing and no objects filled with liquids, such as vases, should be placed on the unit.
- 15) Place the television on a stable, flat surface. Failure to do so can result in the television falling, causing injury.
- 16) Do not allow young children to play around or on the television. Do not hang from the unit. Failure to do so can result in the television falling, causing injury.
- 17) Do not allow young children to play with the plastic bag that came with the television when you unpacked it. Failure to do so can result in suffocation, which may lead to death.
- 18) Avoid improper installation and never position the unit where good ventilation is impossible. When installing this unit, distance recommendations must be maintained between the set and the wall, as well as inside a tightly enclosed area or piece of furniture. Keep to the minimum distance guidelines shown for safe operation.
- 19) **Cautions for installation**
  - Do not tilt the unit towards the left or right or towards the back.
  - Ensure the power cord is out of the path of foot traffic.
  - The unit will generate a slight amount of heat during operation. Ensure that sufficient space is available around the unit to allow satisfactory cooling.
  - Have two people remove the unit from the box with the screen facing away from you. It's possible your clothing (such as a belt buckle or button) may scratch the front of the unit. Do the same when moving the unit to another location.





- 20) This unit shall be connected to a mains socket outlet with a protective earthing connection.
- 21) Make enough room for inserting and removing the power plug. Place the unit as close to the outlet as possible. The main power supply for this unit is controlled by inserting or removing the power plug. Physically disconnecting the power plug is the only way to completely disconnect the unit from the mains power source.
- 22) Batteries shall not be exposed to excessive heat such as sunshine, fire or the like.
- 23) When this unit is connected to the wall outlet, it is always on standby even when all the LED lamps are not lit. To shut down the unit, unplug the unit from the wall outlet.
- 24) If the supply cord is damaged, it must be replaced before further use by the manufacturer, its service agent or similarly qualified persons in order to avoid a hazard.
- 25) Always place the TV on furniture that can safely support the TV. Make sure the ends of the TV do not overhang the edge of the supporting furniture.
- 26) Do not place the TV on tall furniture (for example, cupboards or bookcases) without anchoring both the furniture and the TV to a wall or other suitably strong support.
- 27) Do not stand the TV on cloth or other materials placed between the TV and the supporting furniture.
- 28) Where the mains plug is used as the disconnect device, the disconnect device shall remain readily operable.

## IMPORTANT INFORMATION

Televisions that are not positioned in sufficiently stable locations can present potential falling hazards. To avoid injuries, particularly to children, take the following simple precautions:

- Place this television only on furniture that can safely support it.
- Use only a cabinet or stand recommended by the manufacturer of the television.
- Ensure the television does not hang over the edge of supporting furniture.
- Do not place the television on tall furniture (such as cupboards or bookcases) without anchoring both the furniture and the television to a suitable support.
- Do not place cloth or other materials between the television and the supporting furniture.
- Do not let children climb on furniture to reach the television or its controls.

## ACCESSORIES:

1. LED TV	x1
2. Remote Control	x1
3. Stand	x2
4. Screws	x4
5. User Manual	x1

## WALL MOUNTING

- Contact a professional for assistance when wall mounting your TV, we are not responsible for any damage to the product or injury to yourself, if you mount the TV on your own.
- Do not wall mount the TV while TV is turned on. It may cause personal injury due to electric shock.
- Use standard M6\*12mm screws(4PCS) to mount this TV.

Back of your TV

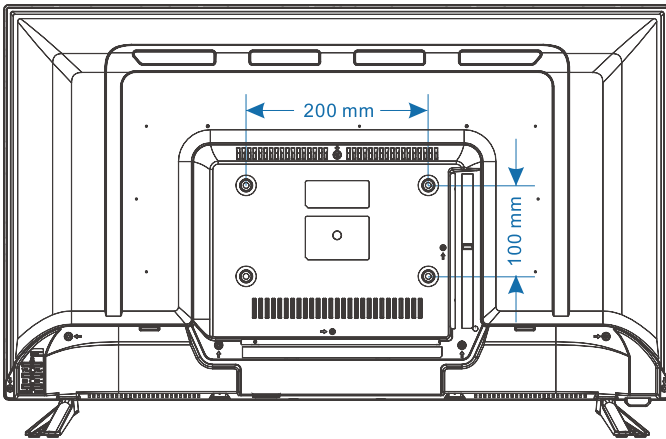

# STAND INSTALLATION

Your TV is packaged with the stand and the cabinet separated. Before enjoying this TV, please carry out the stand installation according to the instructions below

### STEP 1

Place the TV faced down of a soft cloth or cushion to prevent the panel from being damaged.

### STEP 2

Align the screw holes on stand and TV bottom and then push the stand until the TV is fully seated on the stand.

### NOTE:

Make sure the orientation of trapezoid head on stand is corresponding to the trapezoid slot on TV bottom

### STEP 3

Tighten the included screws with a screw driver.

### NOTES:

- Unplug the power first when installing or removing the TV stand.
- This product is a 32" series TV. Contact one or more partner for assistance when installing or removing the TV stand.

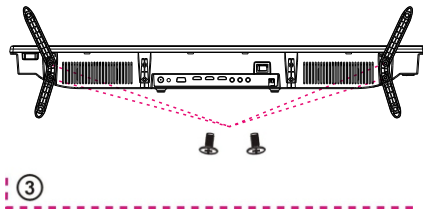
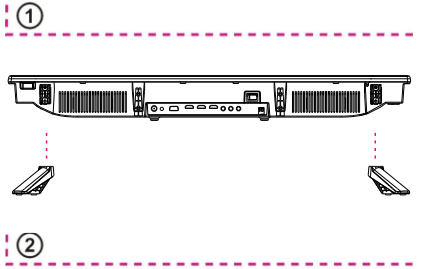
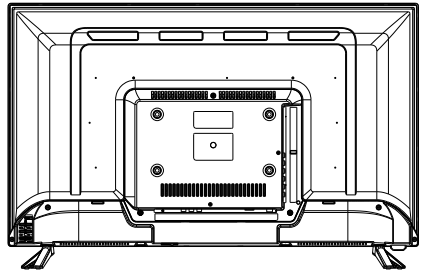

## REMOTE CONTROL OPERATION

### INSTALLING BATTERIES

1. Slide in the direction shown by the arrow in Image 1 below to open the cover of the battery compartment on the back of the remote control.
2. Load two AAA alkaline batteries in the compartment.
3. Replace the cover of the battery compartment.

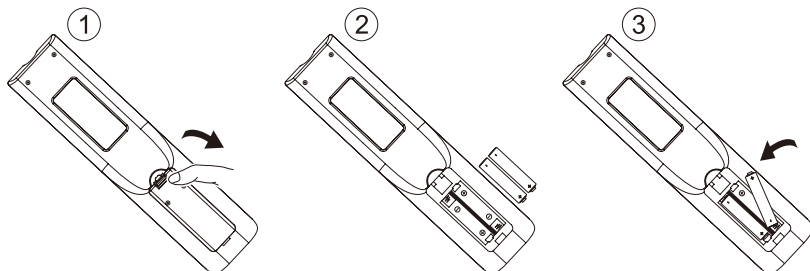

### PRECAUTIONS

Make sure that there is no obstacle between the remote control and television set.

As strong light may interfere with the signals, change your position to operate the remote control if the television cannot be turned on or off as you expect.

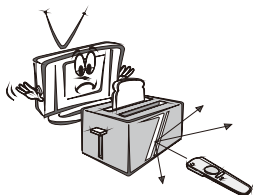

Keep the remote control away from heat sources and humid areas to ensure effective performance of the remote control.

Make sure that two AAA 1.5A alkaline batteries are loaded correctly.

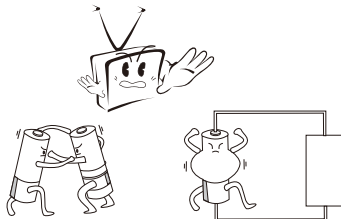
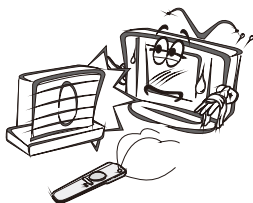

## FEATURES

### **31.5" LED DISPLAY**

This player has a built-in 31.5" LED display window to provide clear vision and low radiation.

**Support Auto Program Scanning Function**

**Support Digital Broadcasting Reception**

**Support EPG (Electronic Program Guide) Function**

**Compatible with USB for Music and Photo Playback (TV Mode)**

**Support Multi-languages on Screen Display**

**Support Full Function Remote Control**

**Compatible with HDMI, PC AUDIO, VGA, YPbPr, CVBS and AUDIO R/L Input**

**Compatible with EARPHONE and Optical Output**

**With detachable Stand Holder**

**With External Antenna Jack**

**With Built-in Speakers**

**With Noise Reduction Function**

## GENERAL PART

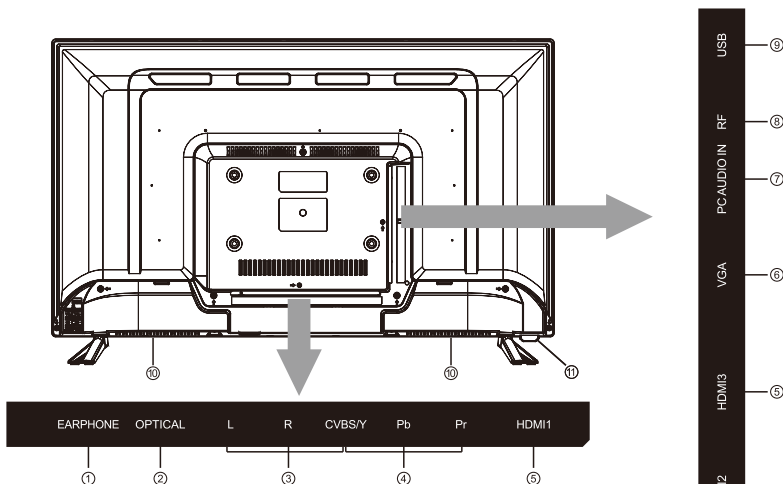

- ①. EARPHONE: When earphones are plugged in, speakers are disabled.
- ②. OPTICAL: Digital audio out.
- ③. AV INPUT: External AV signal input and relevant right/left sound channel.
- ④. YPbPr: Connect to the composite terminal of your DVD/VCR.
- ⑤. HDMI: Digital signal input from HDMI video connector.
- ⑥. VGA: PC analog signal input.
- ⑦. PC AUDIO INPUT: Audio input when VGA input in use.
- ⑧. RF: Connect the antennal/cadle TV input(75/VHF/UHF).
- ⑨. USB: Connect a USB device here to play its media files.
- ⑩. Built-in speakers.
- ⑪. Power indicator and Remote control sensor.

- 1. POWER: TURN ON/OFF POWER
- 2/3. VOL+/-: Adjusting Volume
- 4/5. CH+/-: Selecting Channel
- 6. SOURCE: External signal input selection
- 7. MENU: Display main menu and confirm menu its selection

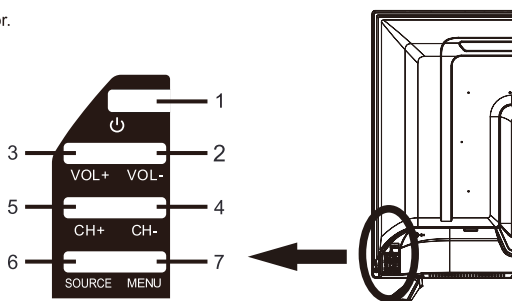

## REMOTE CONTROL

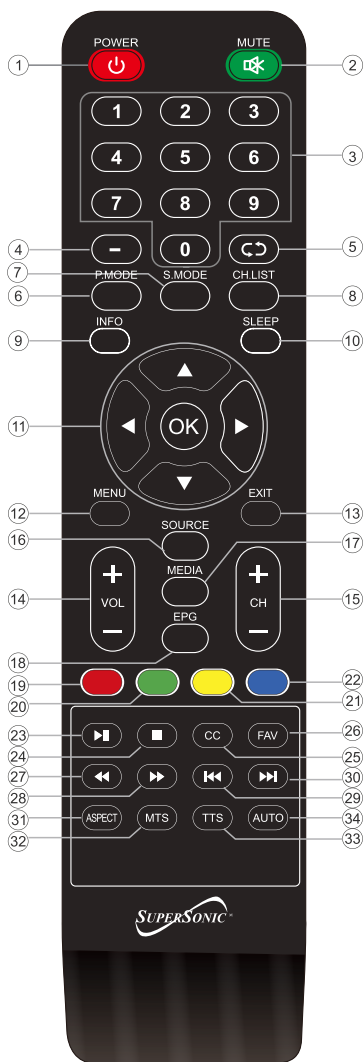

1. POWER: Turn on or standby.
2. MUTE: Silence status.
3. 0-9: Choose channel.
4. - : Press to select channel.
5. ↺: Switch to the previously viewed channel.
6. P.MODE: Picture will change as following: Standard-Mild-Personal. Press once, the current picture setup will be shown.
7. S.MODE: Sound will change as following: Standard-Music-Movie, Sports-Personal, Press once, the current sound setup will be shown.
8. CH.LIST: Channel list.
9. INFO: Press to display information to the TV screen.
10. SLEEP: Press this key to select time for auto turn off, selection as following: OFF-10-20-30-60-90-120-180-240-OFF.
11. ⏏: Confirmation button, select the OSD menu option
12. MENU: Main menu.
13. EXIT: Exits the current menu or function.
14. VOL +/-: Increase/decrease the sound volume.
15. CH +/-: Scans up or down through the current channel list. Press once to change the channel up or down; press and hold to continue changing channels.
16. SOURCE: Displays the source list of input signal.
17. MEDIA: Press to enter media.
18. EPG: Display the EPG.
- 19/20/21/22: Red/Green/Yellow/Blue: Press these buttons directly to select corresponding function on the screen.
23. ⏪: Play/Pause.
24. ■: Stop
25. CC: Press to select closed caption.
26. FAV: Show the favorite channel list.
27. ⏮: Backward.
28. ⏭: Forward.
29. ⏮: Previous.
30. ⏭: Next.
31. ASPECT: Switches between the preset screen size mode.
32. MTS: Press to select MTS mode .
33. TTS: Voice prompts
34. AUTO: PC-Model: Automatic Image Adjustment.

## **REMOTE CONTROL PREPARATION**

### **BATTERY INSTALLATION**

Install the batteries as the following pictures. Be sure + and – terminals are positioned as indicated in the battery compartment (Fig1).

### **SERVICE LIFE OF BATTERIES**

- The batteries normally last for one year although this depends on how often the remote control is used.
- If the remote control fails to work even when it is operated near the player, replace the batteries.
- Use two size AAA dry batteries.

#### **NOTE:**

- Do not drop, step on or otherwise impact the remote control. This may damage the parts or lead to malfunction.
- If the remote control is not going to be used for a long time, remove the batteries.

### **REMOTE CONTROL OPERATION**

Point the remote control from no more than about 6m from the remote control sensor and within about 60° of the front of the player(Fig2).

#### **NOTES:**

- The operating distance may vary according to the brightness of the room.
- Do not point bright light at remote control sensor.
- Do not place objects between the Remote control and the remote control sensor.
- Do not use this remote control while simultaneously operating the remote control of any other equipments.

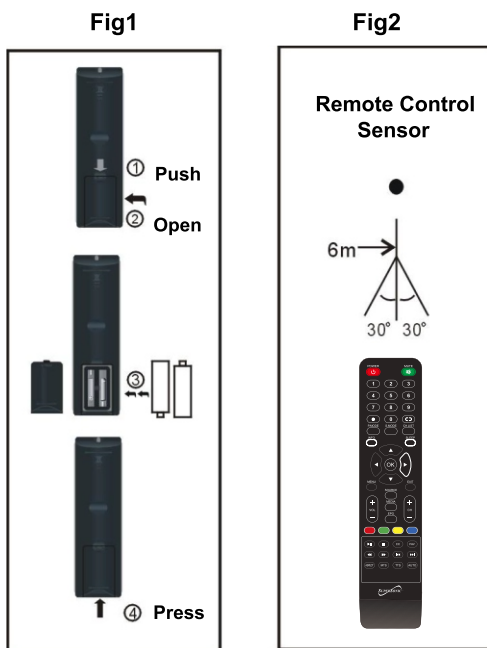



## BASIC CONNECTION

- Ensure all the cables are disconnected from the main unit before connecting to AC power source.
- Read through the instructions before connecting other equipments.

### CONNECTING TO AC POWER SOURCE

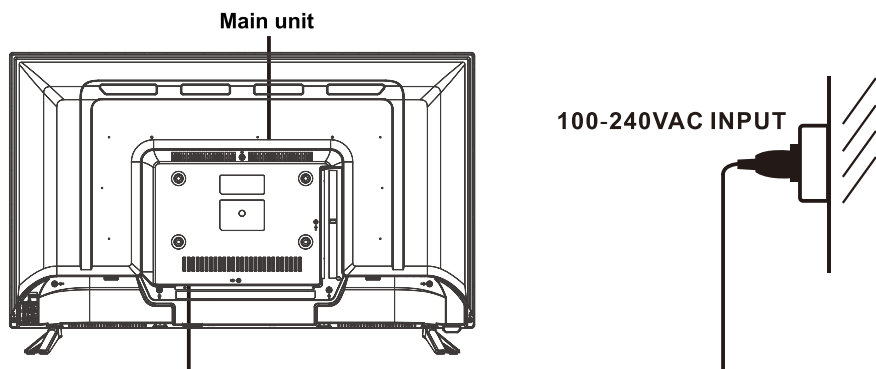

### CONNECT EXTERNAL ANTENNA TO UNIT

Install external antenna into antenna jack for best picture.

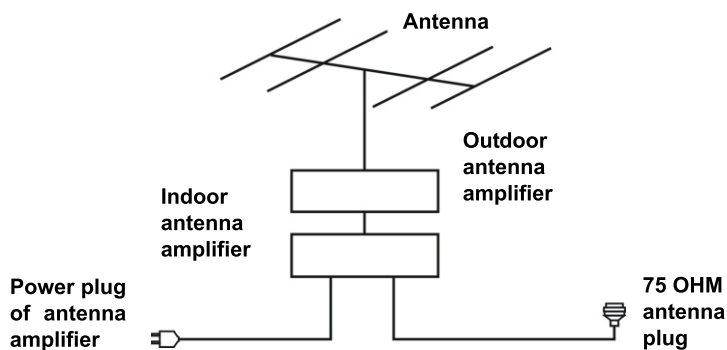

## COMPOSITE AV CONNECTION

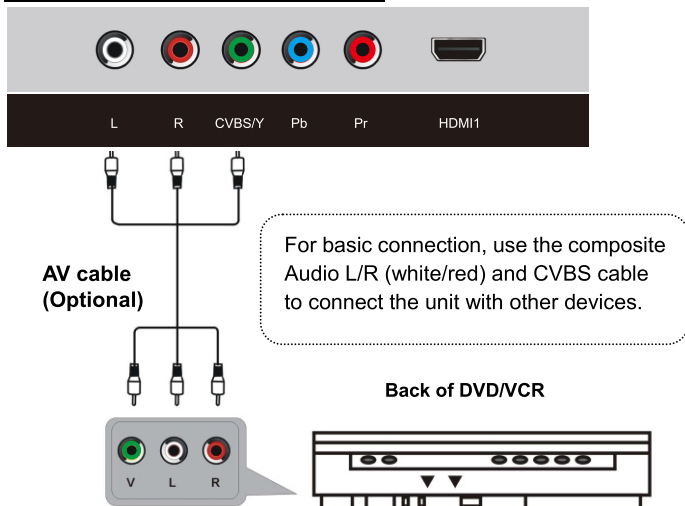

## YPbPr CONNECTION

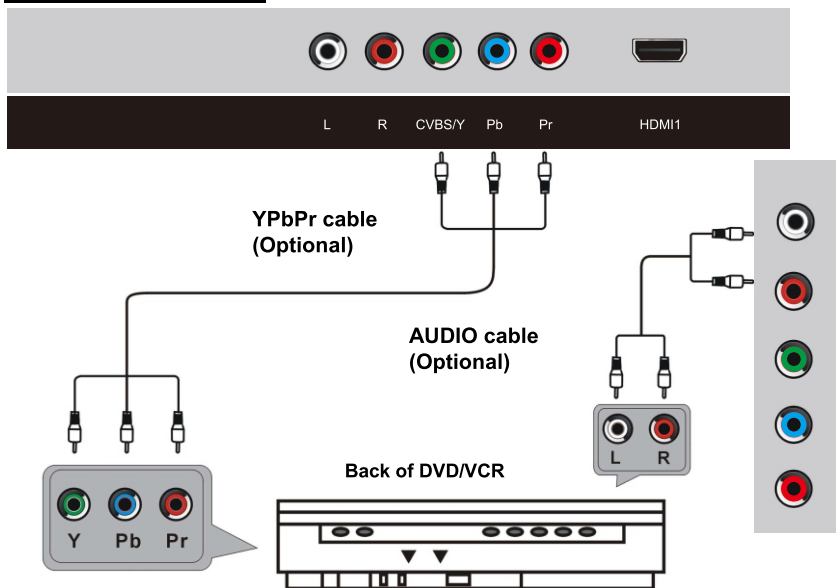

## HDMI CONNECTION

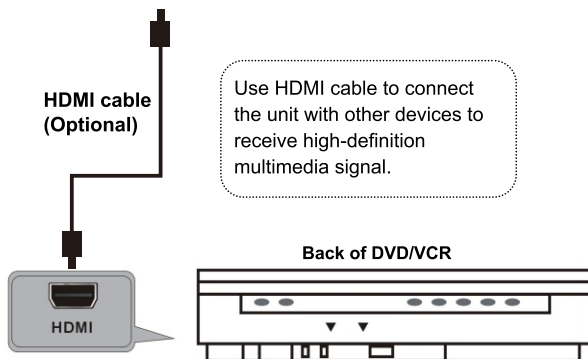

## PC/VGA CONNECTION

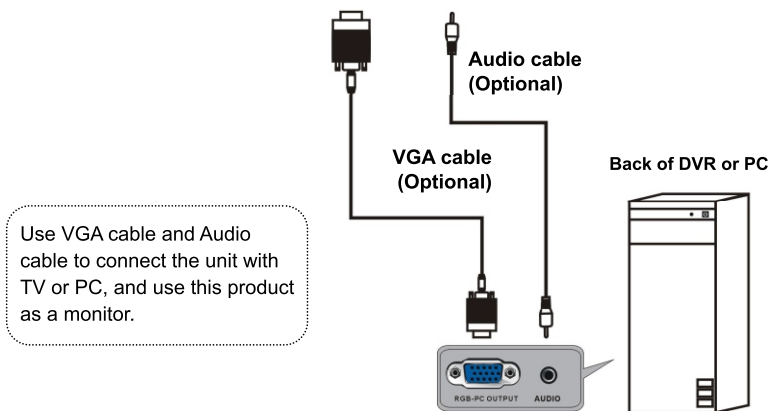

## OPTICAL OUT CONNECTION

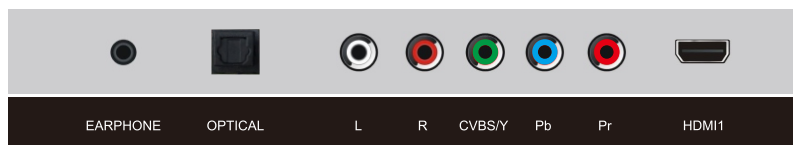

Use optical cable to connect the unit with amplifier or other audio decoding devices for optical audio signal output.

## EARPHONE CONNECTION

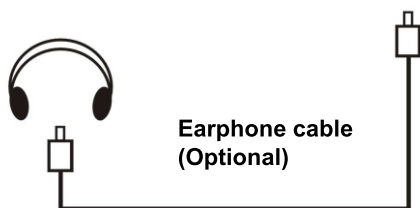
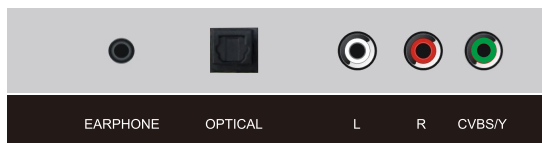

## CONNECTING TO USB MEMORY DEVICE

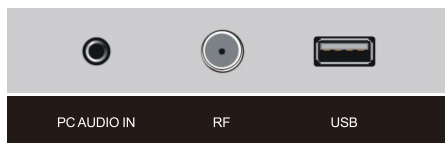

USB Memory Device (Optional)

**SETUP WIZARD**

Connect RF cable to your TV Aerial socket.

**TV LOCATION**

Set the TV Mode to Home or Retail display use.

Press ◀ / ▶ button to select(Home / Store).

Press ▼ / ▲ button to select and press **ENTER/▶** button to enter the sub-menu.

**Note:**

This page is only enable when you have Energy Star request.

**SELECT LANGUAGE**

Press ◀ / ▶ button to select the language to be used for menus and message.

Press ▼ / ▲ button to select and press **ENTER/▶** button to enter the sub-menu.



### SELECT TIME

Press ▼ / ▲ button to select the time zone, daylight saving time and time format you want.

Press ◀ / ▶ button on the remote control to adjust.

Press ▼ / ▲ button on the remote control to select and press ENTER/▶ button to enter the sub-menu.

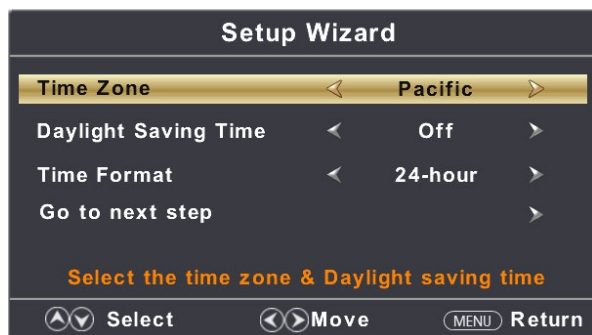

### AUTO SCAN

Press ◀ / ▶ button to select the antenna type.

Press ▼ / ▲ button to select and press ENTER/▶ button to start auto scan.

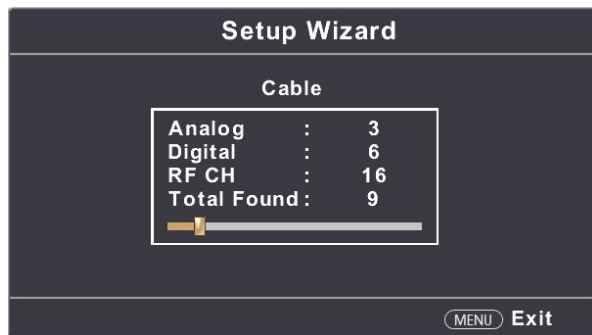

## SELECT INPUT SOURCE

If you have your TV connected with a Cable box or Satellite Receiver box or any other Video Input source you don't need to run a channel scan, please follow the procedure below;

1. Power on TV and press "SOURCE" button on TV Remote.
2. Press UP/DOWN navigation button on TV Remote to select AV or HDMI input source and press OK button to enter it.



- Press **SOURCE** button to display the input source list.
- Press **▼ / ▲** button to select the input source you want.
- Press **OK** button to enter the input source.
- Press **EXIT** button to quit.

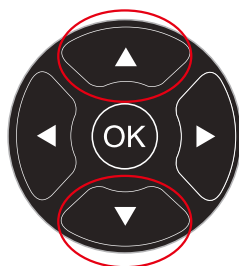

## MAIN MENU

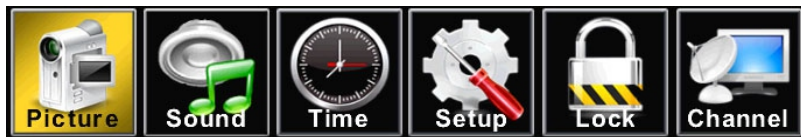

- Press **MENU** to display the main menu or return to the previous menu or close the main menu.
- Press **◀ / ▶** to highlight the desired menu icon, and press **OK** to select.
- If no buttons are pressed, the menu will close automatically after about 10 seconds.

## MAIN MENU OPERATION

### PICTURE MENU

Press MENU to enter the main menu, Press ◀ / ▶ button to select.

Press OK / ▼ to enter.

Press MENU again to exit or back to parent menu.



Press ▼ / ▲ button to select among Picture Mode / Brightness / Contrast / Color / Tint / Sharpness / Color Temperature / Advanced Settings.

Press OK / ▼ to enter.

Press ◀ / ▶ button to adjust.

Press MENU again or back to parent menu.

#### PICTURE MODE

Adjust picture mode to change picture appearance.

Press ◀ / ▶ button to select (Standard / Dynamic / Soft / User / Power Saving).

#### BRIGHTNESS

Adjust the visual perception output of the entire picture, it will effect the luminousness of the picture.

#### CONTRAST

Adjust the highlight intensity of the picture, but the shadow of the picture is invariable.

#### COLOR

Adjust the saturation of the color based on your own like.

#### TINT

Adjust the hue (Red, Green, Blue) of the picture.

#### SHARPNESS

Adjust the peaking in the detail of the picture.

#### COLOR TEMPERATURE

Increase or reduce warm color of the picture personally (red), and the cool color personally (blue) according to your like.

Normal                    Increase the sex-linked colors for the white.

Warm                     Increase the red color for the white.

Cool                      Increase the blue tone for the white.

#### ADVANCED SETTINGS

Adjust advanced video features to fine tune the picture.





#### ASPECT

Adjust how the picture fills the screen.

- Normal            Automatically adjust Aspect Ratio based on TV size and TV program.
- Wide             Use to watch wide screen(16:9) content.
- Zoom             Expands image to fill screen. Top and bottom maybe cut off.
- Cinema           Stretches image at edges but keeps a clear image in the center.

#### NOISE REDUCTION

Set options to reduce video noise.

- Off                Select to turn off video noise detection.
- Low               Detect and reduce low video noise.
- Middle            Detect and reduce moderate video noise.
- High              Detect and reduce enhanced video noise.

#### DYNAMIC CONTRAST

Automatically adjust picture detail and brightness.

Press ◀ / ▶ button to select(Off/On).

#### HDMI MODE

Only available in HDMI input.

Press ◀ / ▶ button to select(Video/Graphic).

## SOUND MENU

Press MENU to enter the main menu, Press ◀ / ▶ button to select.

Press OK / ▼ to enter.

Press MENU again to exit or back to parent menu.



Press ▼ / ▲ button to select among Sound Mode/Treble / Bass / Balance /MTS/ Audio Language /Digital Audio Output/ Surround Sound/AVL.

Press OK to enter.

Press ◀ / ▶ button to adjust.

Press MENU again or back to parent menu.

### SOUND MODE

Select a sound mode to achieve ideal sound.

Press ◀ / ▶ button to select(Standard/User/Movie/Sports/Music).

### TREBLE

Adjust the treble effect. Increases or decreases high-pitched sounds.

### BASS

Adjust the bass effect. Increases or decreases lower-pitched sounds.

### BALANCE

Adjust the balance between left and right speakers to adapt to your listening position.

### MTS

Configures the multi-track sound. It is only available in TV.

### AUDIO LANGUAGE

Select the language supported by the chosen digital channel. It is available Only in TV.

### DIGITAL AUDIO OUTPUT

Send digital audio to external audio system.

PCM Select to output audio in 2-channel stereo.

Raw Original image coded date.

### SORROUND SOUND

Select the speaker sound effect to be surround or not. Default is Off.

Set the auto volume control.

### AVL

Set the auto volume control.

## TIME MENU

Press MENU to enter the main menu, Press ◀ / ▶ button to select.

Press OK / ▼ to enter.

Press MENU again to exit or back to parent menu.



Press ▼ / ▲ button to select among Sleep Timer / Time Zone / Daylight Saving Time / Time Format / Auto Clock / Clock.

Press OK / ▼ to enter.

Press ◀ / ▶ button to adjust.

Press MENU again or back to parent menu.

### SLEEP TIMER

Set a timer for the TV to turn off automatically.

Press ◀ / ▶ button to select(Off / 5min/10min /15min/ 30min / 60min / 90min / 120min/180min/240min).

### TIME ZONE

Select your time zone.

Press ◀ / ▶ button to select(Eastern / Central / Mountain / Pacific / Alaska / Hawaii / Atlantic).

### DAYLIGHT SAVING TIME

Set the daylight saving time for your area.

Press ◀ / ▶ button to select(On / Off).

### TIME FORMAT

Select your time format.

Press ◀ / ▶ button to select(12-hour / 24-hour).

### AUTO CLOCK

Use to synchronize the display automatically.

Press ◀ / ▶ button to select(On / Off).

## SETUP MENU

Press MENU to enter the main menu, Press ◀ / ▶ button to select.

Press OK / ▼ to enter.

Press MENU again to exit or back to parent menu.



Press ▼ / ▲ button to select among Menu Language / Transparent / OSD Timeout / Closed Caption / Over Scan / Source Label / Other settings / Restore Default / Setup Wizard / CEC / Voice Guidance / Video Description.

### MENU LANGUAGE

Select an OSD menu language can be displayed. Default English is selected as menu language.

### TRANSPARENT

Adjust the transparency of the OSD (on screen display) menu.

### OSD TIME OUT

Adjust the duration of the OSD (on screen display) menu.

### CLOSED CAPTION

Adjust Closed Captioning settings. Only available under TV and AV source.

### OVER SCAN

Press ◀ / ▶ button to select. (On / Off)

### SOURCE LABELS

Create labels for the devices connected to your TV.

### OTHER SETTINGS

Set the parameter of audio only, no signal power off and no operation power off.

### RESTORE DEFAULT

Change power on options or reset TV to factory default.

### SETUP WIZARD

Set the first time installation.

For detail please refer to page 1~2.

### CEC

Press ◀ / ▶ button to select CEC, then press OK button to enter the sub-menu.

### VOICE GUIDANCE

Set the auto voice guidance control.

Press ◀ / ▶ button to select (On / Off).

### VIDEO DESCRIPTION

Change from the main audio to the secondary audio stream that contains video description, and vice versa.

Press ◀ / ▶ button to select (On / Off).

## LOCK MENU

Press MENU to enter the main menu, Press ◀ / ▶ button to select.

Press OK / ▼ to enter.

Press MENU again to exit or back to parent menu.



Press ▼ / ▲ button to select among Change Password/Key Lock / System Lock / Input Block / US Rating/ Canada Rating /RRT Setting / Reset RRT.

Enter your 4-digital password. Default password is 0000, and if forget what you set, please call the service center.



### CHANGE PASSWORD

Enter a new 4-digital password then re-enter it to confirm.

### SYSTEM LOCK

Lock or unlock the buttons on the TV.

### INPUT BLOCK

Block or unblock the input sources.

### US RATING

Restrict movie and TV programs by US Ratings.

Only available when "System Lock" is "on".

**US RATING**

For the United States, the rating setting basically include the following options: TV, MPAA.

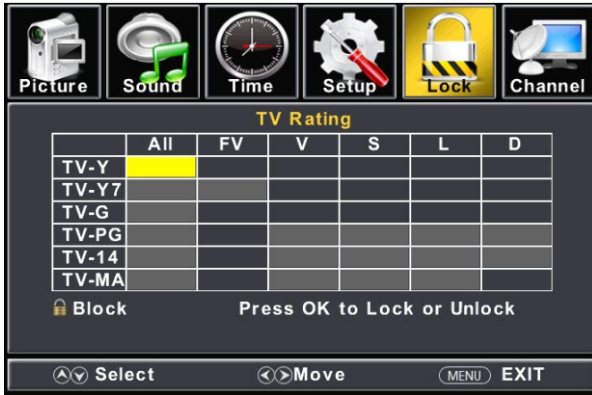

**TV**

The TV rating compose of two aspects: age-based and content-based.

AGE	DEFINE
TV-Y	General audience
TV-Y7	Parental guidance suggested
TV-G	General audience. All ages admitted.
TV-PG	Retricted
TV-14	No one 17 and under admitted
TV-MA	Adult audience only

**\*Note:**

The content ratings will increase depending on the level of the age-based rating. For example, a program with a TV-PG V(violence) rating may contain moderate violence, while a TV-14 V(violence) rating may contain intense violence. So locking a higher level option will automatically cause locking the options that has more sensitive level.

**MPAA**

This system defines the rating control which come from MPAA rules.

<b>Rating</b>	<b>Define</b>
G	Parents strongly cautioned
PG	General audience. All ages admitted.
PG-13	Parental guidance suggested. Some material may not be suitable for children.
R	Parents strongly cautioned. Some material may be inappropriate for children under 13.
NC-17	Restricted. Children under 17 require accompanying parent or adult guardian.
X	No one 17 and under admitted.
Off	Adult audience only.

**CANADA RATING**

For Canada, the rating setting include the following options: Canada English, Canada French.

**Canada English**

These ratings are for programs which are using English rating system.

<b>Rating</b>	<b>Defined as</b>
Off	News and sports
C	Children
C8+	Children 8 years and older
G	General programming
PG	Parental guidance
14+	Viewers 14 and older
18+	Adult programming

**Canada French**

The ratings are for programs which are using French rating system.

<b>Rating</b>	<b>Defined as</b>
Off	News and sports
G	General
8 ans+	Not recommended for children under age 8
13 ans+	Not recommended for children under age 13
16 ans+	Not recommended for children under age 16
18 ans+	This program is restricted to adults

## CHANNEL MENU

Press **MENU** to enter the main menu, Press ◀ / ▶ button to select.

Press **OK / ▼** to enter.

Press **MENU** again to exit or back to parent menu.



Press ▼ / ▲ button to select among Air/Cable / Auto Scan / Favorite/Channel List / Show/Hide / Channel Number / Channel Label .

Press **OK / ▼** to enter.

Press ◀ / ▶ button to adjust.

Press **MENU** again or back to parent menu.

### AIR/CABLE

Select signal type.

Press ◀ / ▶ button to select(Air/Cable).

### AUTO SCAN

Automatically search for channels.

Press **OK / ▶** button to enter.

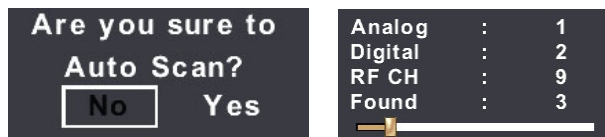



**FAVORITES**

Add channels to create a favorite list.  
Press ► button to enter.

---

**CHANNEL LIST**

Display your program list.  
Press ► button to enter.

---

**SHOW/HIDE**

Show or hide the channels in your program list.  
Press ► button to enter.



**CHANNEL NUMBER**

Show the channel number.  
Press ◀ / ▶ button to adjust.select(5.1/5.2/6.0)

---

**CHANNEL LABEL**

Create labels for channels ,up to 7 characters.  
Press ◀ / ▶ button to adjust.



## MEDIA OPERATION

Note: Before operating **Media** menu, Plug in USB device, then press **SOURCE** button to set the Input Source to **Media** . Press **◀ / ▶** button to select **Media** in the Source menu, then press **OK** button to enter.



Media	File Ext.	Decoder	Notes
MUSIC	.MP3	MPEG1 Audio LAYER III (Not corresponding MP3 Pro)	Sampling Frequency [KHz] : 32/ 44.1/ 48 Bit Rate [kbit/s]: 32/40/48/56/64/80/96/112/128/ 160/192/224/256/320/VBR
PHOTO	.JPG/.JPEG	Progressive JPEG	Max Resolution: 1024×768
		Baseline JPEG	Max Resolution: 8192×8192

Press **◀ / ▶** button to select the option you want to adjust in the main **Media** menu, then press **OK** button to enter.

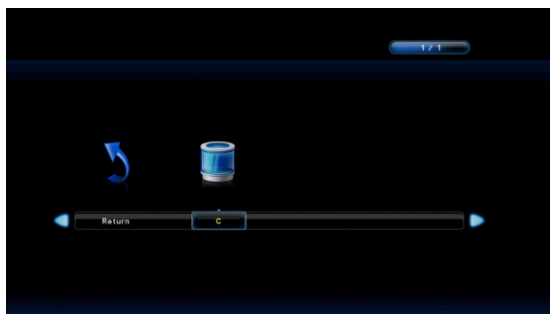

## PHOTO MENU

Press ◀ / ▶ button to select PHOTO in the main menu, then press **OK** button to enter.

Press **Menu** button to return back to the previous menu and exit menu to quit.

Press ◀ / ▶ button to select drive disk you want to watch, then press **OK** button to enter.

Press ◀ / ▶ button to select return option to back to the previous menu.



Press ◀ / ▶ button to select the file you want to watch in the file selecting menu, then press **OK** button to display picture.

When highlighting the option you select, the file information will appear on the right and picture will be previewed in the center.

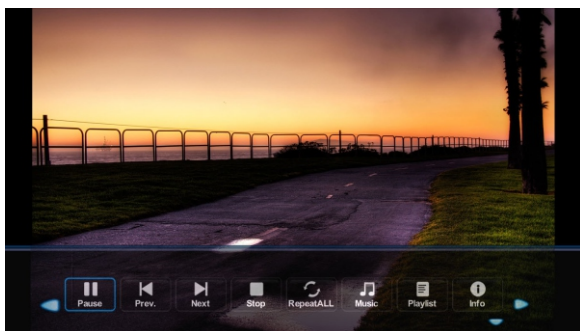

Press ◀ / ▶ button to select the file folder you want to search in the file selecting menu, then press **OK** button on your remote control to enter sub-menu.

Press ◀ / ▶ button to select the file you want to delete in the file selecting menu, then press red button on your remote control and press **OK** button to delete files.

## MUSIC MENU

Press ◀ / ▶ button to select MUSIC in the main menu, then press **OK** button to enter.

Press **Menu** button to return back to the previous menu and exit menu to quit.

Press ◀ / ▶ button to select drive disk you want to watch, then press **OK** button to enter.

Press ◀ / ▶ button to select return option to back to the previous menu.



Press ◀ / ▶ button to select the file you want to watch in the file selecting menu, then press **OK** button to add the file to play list, press media button to display and operate file details.

When highlighting the option you select, the file information will appear on the right.

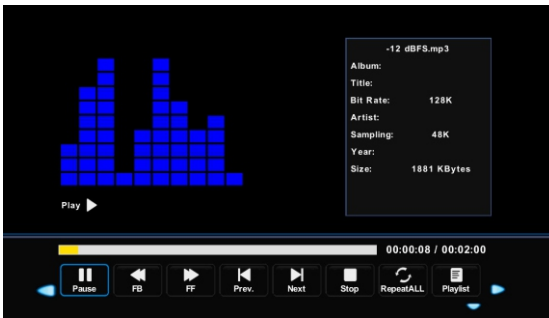

Press ◀ / ▶ button to select menu in the bottom you want to run, then press **OK** button to operate.

Press **Menu** button to back to the previous menu and exit button to quit the entire menu.

Press ▼ button to hide the menu into the bottom.

## SPECIFICATIONS

Display Device	32" LED TV	
Resolution	1366x768	
Pixel Pitch	0.3(H)x0.3(V)mm	
Luminance	200cd/m <sup>2</sup>	
Contrast	1000:1	
Aspect Ratio	16:9	
Response Time	8ms	
Viewing Angle	178°/178°	
Visible Range	697.685(H)x392.256(V)mm	
Life Time	30,000 Hrs	
Signal Format Supported	PC-RGB	Up to 1366x768@60Hz
	HDMI	Max. 1080P
Power Source	AC IN 100-240V 50/60Hz	
Power Consumption	60W	
Operation Temperature	-5C° to 45C°	
Measurement with Stand	732(W)*195.6(D)*472.6(H)mm	
Measurement without Stand	732(W)*87(D)*441(H)mm	
Gross Weight	Approx. 4.5 KG	
Net Weight	Approx. 3.6 KG	

Specifications are subject to change without notice.

## TROUBLESHOOTING

No Power	Check the AC cord of TV is plus in or not. If still no power, please pull out the plug and replug in after 60 seconds. And open the TV again
Signal receive not properly	<ul style="list-style-type: none"> <li>● To cause double image or phantom if there has high building or high mountain round TV. You can adjust image effect by manually operation: consult instruction of vernier regulation or change the direction of external antenna.</li> <li>● If you use the indoor antenna, under certain circumstance, receive will be more difficult. So you can change the direction of the antenna to adjust the image effect. If can't change image receiving effect either, you have to use external antenna.</li> </ul>
No picture	<ul style="list-style-type: none"> <li>● Check the antenna at the back of TV is connected properly or not.</li> <li>● Try to select other channels and check whether the TV problem itself or not.</li> </ul>
Video is ok without audio	<ul style="list-style-type: none"> <li>● Increase the volume.</li> <li>● Check the TV is in mute mode or not, and please press the mute button to make sound resume.</li> </ul>
Audio is ok color error or no picture	<ul style="list-style-type: none"> <li>● Increase contrast and brightness.</li> </ul>
Snow statics picture and noise	<ul style="list-style-type: none"> <li>● Check the antenna at the back of TV is connected or not.</li> </ul>
Level broken line	<ul style="list-style-type: none"> <li>● Vacuum, such as hair drier, Maybe has electrical appliance interfere. please turn off these kinds of electrical appliance, cleaner and so on.</li> </ul>
Image or-Dual "simulacrum" The TV no response with the Remote	<ul style="list-style-type: none"> <li>● Perhaps the location for the antenna is not good. Use the tall beamed antenna can be improved quality of the display image.</li> <li>● Operate the remote direct to the remote sensor on the TV. If still no response for the TV, please check if the plastic bag on the remote take or not. And check if the location for the battery is correct. Change the new battery.</li> <li>● The TV will shift to the STAND BY if no response from the remote in the few minutes.</li> </ul>
NO Video In (PC Mode)	<ul style="list-style-type: none"> <li>● Please check if the display cable connect to the VGA correct.</li> <li>● Please check if there has the bend on the display cable.</li> </ul>
Vertical twinkling (PC Mode)	<ul style="list-style-type: none"> <li>● Enter the main menu. Use the clock regulator for the video display noise to eliminate the vertical line.</li> </ul>
Horizontal ripping (PC Mode)	<ul style="list-style-type: none"> <li>● Adjust the Audio sound horizontal in the main menu to clear the horizontal ripping line.</li> </ul>
The screen is too bright or too dark (PC Mode)	<ul style="list-style-type: none"> <li>● Adjust the contrast ratio or brightness in the main menu.</li> </ul>
PC Function no response	<ul style="list-style-type: none"> <li>● Check the computer setting in the state of compatible display resolution</li> </ul>
Ripping line in RCA connecting	<ul style="list-style-type: none"> <li>● Please use good quality connecting cable.</li> </ul>
Problem still exist	<ul style="list-style-type: none"> <li>● Unplug the power cable and wait for 30 seconds, then connect. If there is some problem with our TV, do not repair it by yourself, please contact with the customer service center.</li> </ul>

There will be complete picture and the brightness will come down if the TV is in Note. So please do not keep the TV in a state of same, the static picture for too long time. Menu or same picture that has much difference in brightness and contrast ratio for too long time.

Note: TV panel is built with very high precision technology giving you fine picture details in vibrant color. Occasionally, a few non-active pixels may appear on the screen as fixed point of red, green, blue or white. Please note this does not affect the performance of the product.

### Warranty

Supersonic Inc. ("Supersonic") warrants this product to the original purchaser ONLY, to be free from defects in materials and workmanship under normal use, for ninety (90) DAYS from the date of original purchase.

Proof of purchase (receipt) required.

Please visit <http://www.supersonicinc.com/warranty> for additional information.



This device complies with Part 15 of the FCC Rules. Operation is subject to the following two conditions: (1) this device may not cause harmful interference, and (2) this device must accept any interference received, including interference that may cause undesired operation.

# CONTENIDO

---

ADVERTENCIA Y PRECAUCIONES .....	34
INSTRUCCIONES DE SEGURIDAD IMPORTANTES .....	35
MONTAJE EN LA PARED .....	37
INSTALACION DE BASE .....	38
OPERACIÓN DEL CONTROL REMOTO .....	39
CARACTERÍSTICAS .....	40
BOTONES DE LA TV Y LA INTERFAZ DE TERMINAL .....	41
CONTROL REMOTO .....	42
CONEXIONES BASICAS .....	44
ASISTENTE DE CONFIGURACIÓN .....	48
SELECCIÓN DE FUENTE DE ENTRADA .....	50
OPERACIÓN DE MENÚ .....	51
MENU DE IMAGEN .....	51
MENÚ DE SONIDO .....	53
MENÚ DE TIEMPO .....	54
MENÚ DE CONFIGURACIÓN .....	55
MENÚ DE BLOQUEO .....	56
MENÚ DEL CANAL .....	58
OPERACIÓN DE MEDIOS .....	60
FOTO .....	61
MÚSICA .....	62
ESPECIFICACIONES .....	63
SOLUCIÓN DE PROBLEMAS .....	64

## ADVERTENCIA Y PRECAUCIONES

	<b>ADVERTENCIA</b> Riesgo de Descarga Eléctrica. No abrir	
<p>Precaución: Para reducir el riesgo de descarga eléctrica, no retire la cubierta o la parte posterior. Adentro no hay piezas reparables por el usuario. Remita el servicio al personal de servicio calificado</p>		



El símbolo de relámpago con punta de flecha dentro de un triángulo equilátero intenta advertir al usuario de la presencia del "voltaje peligroso" no aislado en el interior del producto que puede ser de magnitud suficiente para constituir un riesgo de choque eléctrico a una persona.



El signo de exclamación dentro de un triángulo equilátero está destinado a alertar al usuario de la presencia de instrucciones importantes de operación y mantenimiento (servicio) en el libretto que acompaña al aparato.

**ADVERTENCIA:** PARA PROTEGER DE INCENDIOS O PELIGROS DE DESCARGA ELÉCTRICA, NO EXPONGA ESTA UNIDAD A LA LLUVIA O LA HUMEDAD.

**PRECAUCIÓN:** PARA ASEGURAR LA SEGURIDAD DEL PERSONAL, OBSERVE POR FAVOR LAS SIGUIENTES REGLAS CONCERNIENTES AL USO DE ESTA UNIDAD.

1. Se funciona solo desde la fuente de alimentación especificada en la unidad.
2. Evite dañar el enchufe de CA y el cable de alimentación.
3. Evite la instalación inadecuada y nunca ponga la unidad donde no se puede conseguir una buena ventilación.
4. Objetos o líquido no son permitidos en las aperturas del gabinete.
5. En caso de problemas, desenchufe la unidad y llame a un técnico de mantenimiento. No intente repararlo usted mismo o quite la cubierta posterior.

\* Cuando usted no usa esta televisión por un largo periodo, asegúrese de desconectar el enchufe de alimentación de la toma de CA y la antena para su seguridad.

\* Para proteger de la descarga eléctrica, no utilice este enchufe de alimentación con un cordón de extensión, receptáculo u otra toma salvo que los fillos se puedan insertar completamente para evitar la exposición del filo.

————— No Intente reparar el producto usted mismo —————

**PRECAUCIÓN:**

Para evitar la descarga eléctrica, no abra la cubierta de la TV.  
No hay piezas reparables por el usuario dentro.



## INSTRUCCIONES DE SEGURIDAD IMPORTANTES

- 1) Lea estas instrucciones.
- 2) Guarde estas instrucciones.
- 3) Preste atención a todas las advertencias.
- 4) Siga todas las instrucciones.
- 5) No utilice esta unidad cerca del agua.
- 6) Límpielo solo con una tela seca.
- 7) No bloquee ninguna apertura de ventilación. No se debe impedir la ventilación cubriendo las aperturas de ventilación con artículos tales como periódicos, paños de mesa, cortinas, etc. Se debe haber un espacio despejado de distancia mínima de 5cm alrededor de la unidad en todo momento para asegurar una ventilación adecuada.
- 8) No lo instale cerca de ninguna fuente de calor tales como radiadores, calefacciones, estufas u otros aparatos (incluidos amplificadores) que producen el calor. Ninguna fuente de llama desnuda tales como velas encendidas debe colocarse sobre o cerca de la unidad.
- 9) Proteja el cable de alimentación de ser pisado o pellizcado en particular en enchufes, receptáculos de conveniencia y en el punto en el que salen de la unidad.
- 10) Utilice solo anexo/accesorios especificados por el fabricante.
- 11) Utilice solo con carro, stand, trípode, soporte o mesa especificados por el fabricante o vendidos con la unidad. Cuando se usa el carro, ten cuidado al mover la combinación de carro/unidad para evitar lesiones por vuelco.
- 12) Desenchufe la unidad durante tormentas eléctricas o cuando no se utilice durante largos periodos de tiempo.
- 13) Consulte todo el mantenimiento al personal calificado de mantenimiento. El mantenimiento es requerido cuando la unidad ha sido dañada de alguna manera, como el cable de alimentación o el enchufe está dañado, el líquido se ha derramado u objetos se han caído en la unidad, la unidad está expuesta a la lluvia o la humedad, o cuando no se funciona normalmente o se ha caído.
- 14) La unidad no debe estar expuesta a goteos o salpicaduras, y no se deben colocar objetos llenos de líquidos como jarrones en la unidad.
- 15) Coloque la televisión en una superficie estable y plana. De lo contrario, el televisor puede caerse, causando lesiones.
- 16) No permita a niños jugar alrededor o sobre la televisión. No cuelgue de la unidad. De lo contrario, el televisor puede caerse, causando lesiones.
- 17) No permita a niños jugar con una bolsa de plástico que venía con el televisor cuando la desempacó. De lo contrario puede causar la asfixia que conduciría a la muerte.
- 18) Evite una instalación inadecuada y nunca coloque la unidad donde no se puede conseguir una buena ventilación. Cuando se instala la unidad, debe respetar las recomendaciones de distancia entre la TV y la pared, así como dentro de un área herméticamente cerrada o un mueble. Siga las normas de distancia mínima que se muestran para un funcionamiento seguro.
- 19) Precauciones para la instalación
  - No incline la unidad hacia la izquierda o la derecha o hacia la parte posterior.
  - Asegúrese de que el cable de alimentación esté fuera del camino del tráfico peatonal.
  - La unidad puede generar una pequeña cantidad de calor durante el funcionamiento. Asegúrese de que hay suficiente espacio alrededor de la unidad para permitir el enfriamiento satisfactorio.
  - Deje a dos personas sacar esta unidad de la caja con la pantalla de frente de usted. Es posible que su ropa (como una hebilla de cinturón o un botón) raye la parte delantera de la unidad. Haga lo mismo al mover la unidad hacia otra ubicación.

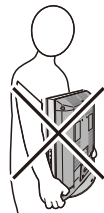

- 20) Esta unidad se conectará a una toma de corriente con conexión a tierra de protección.
- 21) Deje suficiente espacio para insertar y sacar el enchufe de alimentación. Coloque la unidad lo más cerca posible de la toma de corriente. La fuente de alimentación principal de esta unidad se controla insertando o quitando el enchufe de alimentación. Desconectar físicamente el enchufe de alimentación es la única manera de desconectar completamente la unidad de la fuente de alimentación de la toma.
- 22) No se debe exponer las baterías al calor excesivo tales como la luz solar, el fuego, etc.
- 23) Cuando esta unidad está conectada a un tomacorriente mural, siempre está en modo de espera, incluso cuando todas las lámparas LED no están encendidas. Para apagar la unidad, desenchufe la unidad del tomacorriente mural.
- 24) Si el cable de alimentación está dañado, debe ser sustituido antes del uso futuro por el fabricante, el personal de mantenimiento o personales igualmente calificados con el fin de evitar un peligro.
- 25) Coloque siempre la TV sobre un mueble que sea capaz de soportarla con seguridad. Asegúrese de que los extremos de la TV no exceden al borde del mueble de apoyo.
- 26) No coloque la TV sobre un mueble alto (tales como la alacena o la librería) sin anclar tanto el mueble como el televisor a la pared u otro soporte adecuado y fuerte.
- 27) No coloque el televisor sobre un paño u otros materiales puestos entre el televisor y los muebles de apoyo.
- 28) Cuando el enchufe de toma se utilice como dispositivo de desconexión, dicho dispositivo deberá permanecer fácilmente operable.

### **INFORMACIONES IMPORTANTES**

Televisores que no se encuentran en ubicaciones suficientemente estables pueden contar con peligro potencial de caída. Para evitar lesiones a niños en particular, tenga en cuenta las siguientes precauciones simples:

- Coloque el televisor únicamente sobre el mueble que es capaz de soportarlo con seguridad.
- Utilice solo el gabinete o el stand recomendados por el fabricante de la TV.
- Asegúrese de que el televisor no excede al borde de los muebles de apoyo.
- No coloque el televisor en un mueble alto (tales como la alacena o la librería) sin anclar tanto el mueble como el televisor a un soporte adecuado.
- No coloque un paño u otros materiales entre el televisor y el mueble de apoyo.
- No permita a niños subir el mueble para alcanzar el televisor o sus controles.

### **ACCESÓRIOS:**

1. LEDTV x1
2. Control Remoto x1
3. Stand x2
4. Tornillos x4
5. Manual de usuario x1

## MONTAJE EN LA PARED

### ADVERTENCIA:

- Póngase en contacto con un profesional de asistencia al montaje en la pared su televisor. No nos hacemos responsables de cualquier daño al producto o daños a usted, si desea montar el televisor en su cuenta.
- Lo pared se monta el televisor mientras televisor está encendido o conectado a la corriente. Puede causar lesiones personales debido a una descarga eléctrica.
- Utilice tornillos estándar M6\*12mm (4 piezas, no incluido) para montar el televisor.

### Parte Posterior del televisor

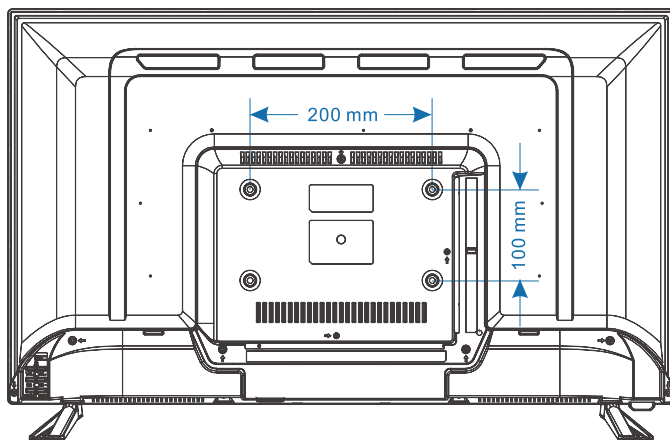

## INSTALACION DE BASE

El televisor se puede envasar con el soporte y el gabinete separado. Antes de disfrutar de este televisor, por favor, llevar a cabo la instalación del soporte de acuerdo con las instrucciones de abajo.

### Paso 1

Coloque la TV con la pantalla hacia abajo sobre una tela suave o algo acolchonado para prevenir que el panel se dañe.

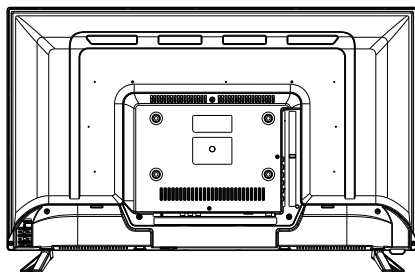

### Paso 2

Alinear el la base y la parte inferior de este televisor.



### Paso 3

Apriete los tornillos incluidos con un desatornillador.

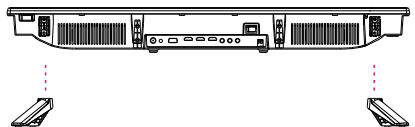

### NOTAS:

- 1) Desconecte de la toma de corriente cuando instale o remueva la base de la TV.
- 2) Para evitar cualquier daño a la TV, contacte uno o más compañeros que le puedan ayudar con la colocación o para quitar la base.

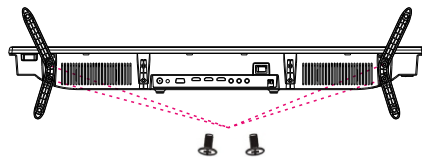

## OPERACIÓN DEL CONTROL REMOTO

### Instalación de Baterías

1. Deslice en la dirección mostrada por la flecha en la imagen 1 para abrir la tapa de las baterías en la parte posterior del control remoto.
2. Cargue dos pilas alcalinas AAA en el compartimiento.
3. Sustituya la tapa de baterías.

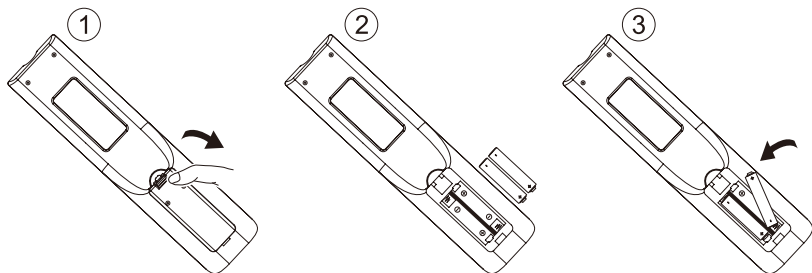

### Precauciones

Asegúrese de que no hay obstáculo entre el control remoto y el televisor.

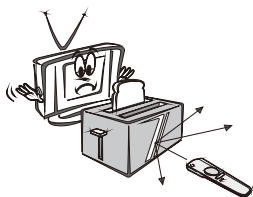

Mantenga el control remoto alejado de fuentes de calor y zonas húmedas para asegurar un rendimiento efectivo del control remoto.

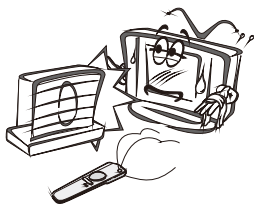

Como la luz fuerte puede interferir con las señales, cambie su posición para utilizar el control remoto si el televisor no se puede encender o apagar como usted quiere.

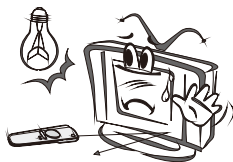

Asegúrese de que dos pilas alcalinas AAA de 1.5 V están ubicadas de forma correcta.

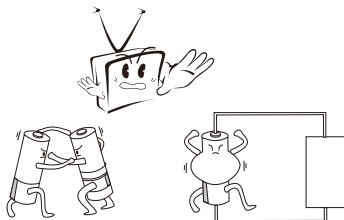

## CARACTERÍSTICAS

### **31.5" PANTALLA LED**

Este reproductor cuenta con un sistema incorporado en la pantalla 31.5" LED para proporcionar una visión clara y de baja radiación.

**Apoyo del programa de exploración automática**

**Apoyar la recepción de radiodifusión digital**

**Apoye la guía de programa electrónica**

**Compatible con USB para la reproducción de música y fotos (TV)**

**Soporte multi-idiomomas de visualización en pantalla**

**Apoyo función de control remoto completo**

**Compatible con HDMI, PC AUDIO, VGA, YPbPr, CVBS y la entrada AUDIO L/R**

**Compatible con el auricular y la salida OPTICAL**

**Con la toma de antena externa**

**Con altavoces incorporados**

## BOTONES DE LA TV Y LA INTERFAZ DE TERMINAL

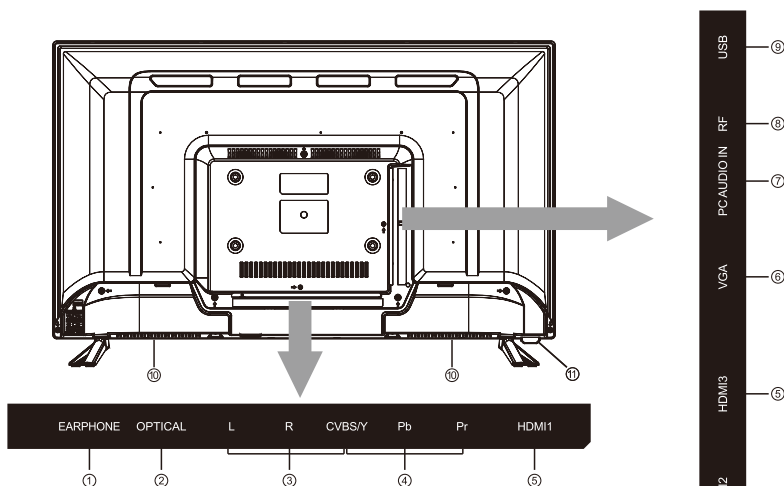

- ①. EARPHONE: Cuando los auriculares están conectados, los altavoces se desactivarán.
- ②. OPTICAL: Salida de audio digital.
- ③. AV INPUT: Entrada de señal externa de AV y canal de sonido derecho/izquierdo pertinente.
- ④. YPbPr: Conectar al terminal compuesto de su DVD/VCR.
- ⑤. HDMI: Entrada de señal digital desde el conector de vídeo HDMI. (HDMI3 le permite conectar un dispositivo móvil)
- ⑥. VGA: Entrada de señal analógica de PC.
- ⑦. PC AUDIO INPUT: Entrada de audio cuando entrada VGA en uso.
- ⑧. RF: Conectar la antenna/entrada de cable de la TV(75/VHF/UHF).
- ⑨. USB: Conectar aquí un dispositivo USB para reproducir sus archivos de multimedia.
- ⑩. Altavoces incorporados.
- ⑪. Sensor del control remoto / Indicador

- 1. ELECTRICIDAD: Encendida / Apagada
- 2/3. VOL +/-: Ajustar el volumen
- 4/5. CH +/-: Seleccionar el canal
- 6. FUENTE: Selección de entrada de señal externa
- 7. MENÚ: Muestre el menú principal y confirme su selección

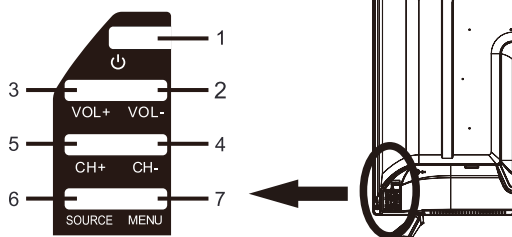

## CONTROL REMOTO

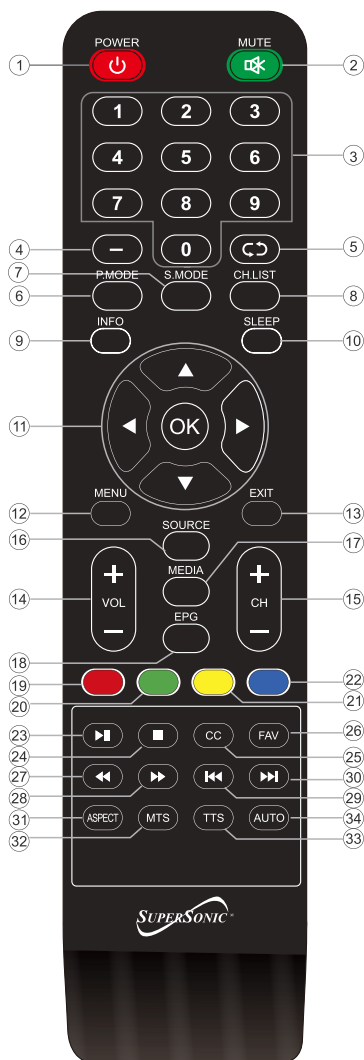

1. POWER: Encendido y en espera.
2. MUTE: Estado de silencio.
3. 0-9: Elegir el canal.
4. — : Presione para seleccionar el canal.
5. ↶ : Cambiar al canal visualizado anteriormente.
6. P.MODE: La imagen se cambiará de la siguiente manera:  
Estándar-Suave- Dinámico del usuario. Presione una vez, se mostrará la configuración actual de la imagen.
7. S.MODE: el sonido se cambiará de la siguiente manera:  
Estándar-Música-Película de los deportes-Usuario. Presione una vez, se mostrará la configuración de sonido actual.
8. CH.LIST: Pulse para visualizar la lista de canales.
9. INFO: Presiónelo para mostrar la información en la pantalla del televisor.
10. SLEEP: Presione esta tecla para controlar el tiempo automático de apagado. Presione (SLEEP) y luego el tiempo de apagado automático cambiará de la siguiente forma: OFF-10-20-30-60-90-120-180-240-OFF.
11. ◀▶ : Botón de confirmación, seleccione la opción de menú OSD
12. MENU: Menú principal.
13. EXIT: Salir del menú o función actuales.
14. VOL +/-: Aumentar/disminuir el volumen del sonido.
15. CH +/-: Escanea hacia arriba o abajo la lista de canales actual.  
Presione una vez para cambiar el canal hacia arriba o abajo;  
presione y manténgalo presionado para seguir cambiando canales.
16. SOURCE: Mostrar la lista de fuentes de entrada.
17. MEDIA: Presione para ingresar a los medios.
18. EPG: Mostrar el EPG.
- 19/20/21/22: Red/Green/Yellow/Blue: Rojo/Verde/Amarillo/Azul:  
Presione estos botones directamente para seleccionar la función correspondiente en la pantalla.
23. ▶|| : Reproducir/Pausa..
24. ■ : Detener
25. CC: Selecciona u oculta los subtítulos.
26. FAV: Mostrar la lista de canales favoritos.
27. ◀◀ : Hacia atrás.
28. ▶▶ : Hacia delante.
29. ◀◀ : Anterior.
30. ▶▶ : Siguiente.
31. ASPECT: Cambiar entre el modo de tamaño de pantalla preestablecido.
32. MTS: Presione para seleccionar el modo MTS.
33. TTS: Indicador de voz
34. AUTO: Presione cuando la fuente de ingreso sea una PC para autorregular la imagen.



## **PREPARACION DE CONTROL REMOTO**

### **INSTALACION DE LAS PILAS**

Instale las pilas como las siguientes imágenes. Asegúrese terminales + y – están colocados como se indica en el compartimiento de la batería (Fig. 1)

### **LA VIDA UTIL DE LAS BATERIAS**

- Las baterías suelen durar un año, aunque esto depende de la frecuencia de uso del mando a distancia.
- Si el mando a distancia no funciona incluso cuando se opera cerca del reproductor, sustituya las baterías.
- Utilice dos pilas de tamaño AAA.

#### **NOTA:**

- No deje caer, pisar ni golpear el mando a distancia. Esto puede dañar las piezas o provocar un mal funcionamiento.
- Si el mando a distancia no va a ser utilizado por un largo tiempo, retire las pilas.

## **FUNCION DE CONTROL REMOTO**

Apunte el control remoto de no más de alrededor de 6 m desde el control remoto sensor y dentro de aproximadamente 60 ° de la frontal del reproductor (Fig 2).

#### **NOTAS:**

- La distancia operativa puede variar de acuerdo con el brillo de la habitación.
- No dirija la luz brillante en remoto control de sensor.
- No coloque objetos entre el mando a distancia y el control remoto del sensor.
- No utilice este mando a distancia mientras simultáneamente operar el control remoto el control de los otros equipos.

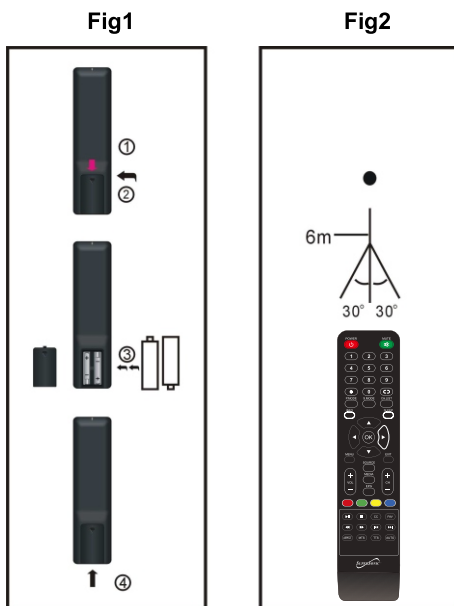

## CONEXIONES BASICAS

- Asegúrese de que todos los cables estén desconectados de la unidad principal antes de conectar a la fuente de alimentación de CA.
- Lea detenidamente las instrucciones antes de conectar otros equipos.

### CONEXIÓN A LA FUENTE DE ALIMENTACION DE CA

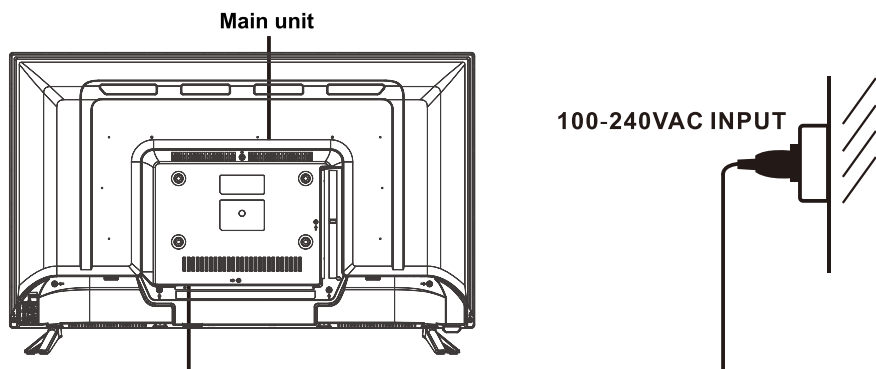

### CONEXION ANTENA EXTERNA A LA UNIDAD

Instale la antena externa en el conector de antena a la mejor película.

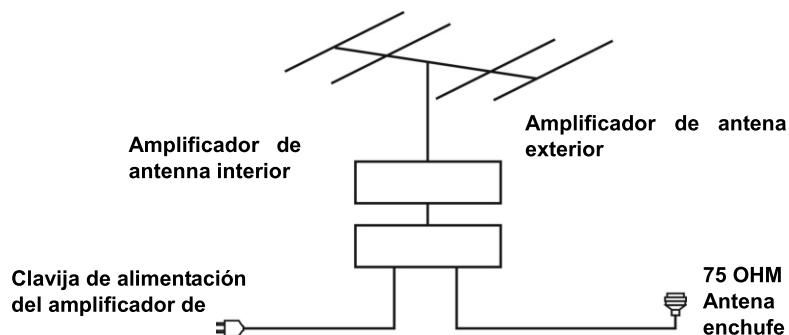

## CONEXIÓN AV COMPUESTO

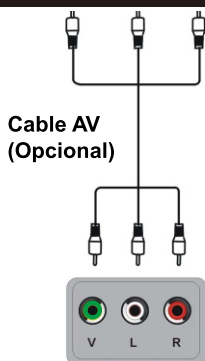
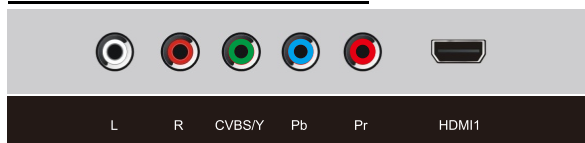

Para conexión básica, utilice los cables de Audio Compuesto L/R (blanco/rojo) y CVBS (amarillo) para conectar el equipo a otros dispositivos.

Panel trasero del DVR



## CONEXIÓN YPbPr

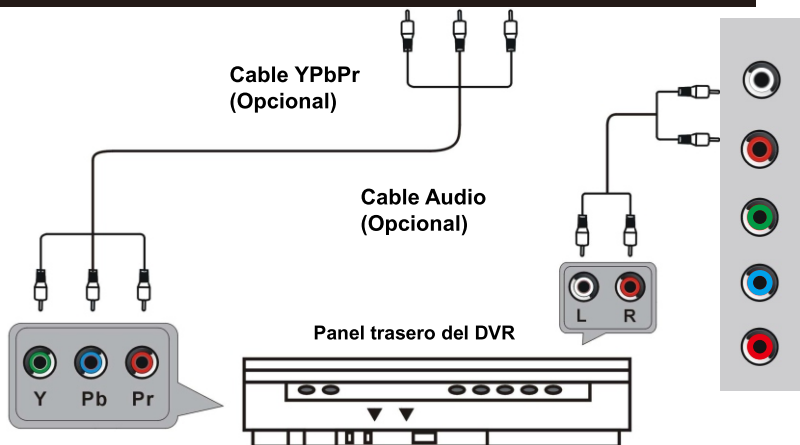
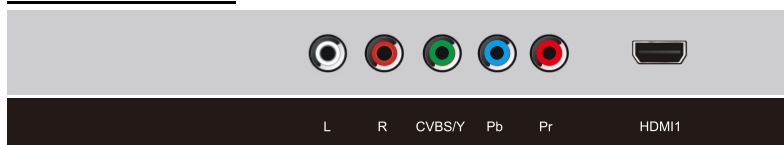

## CONEXIÓN HDMI

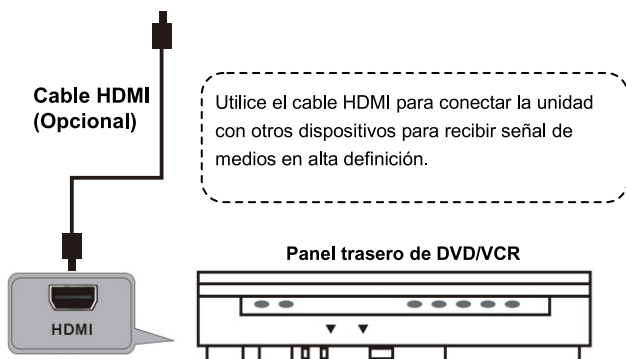

## CONEXIÓN PC/VGA

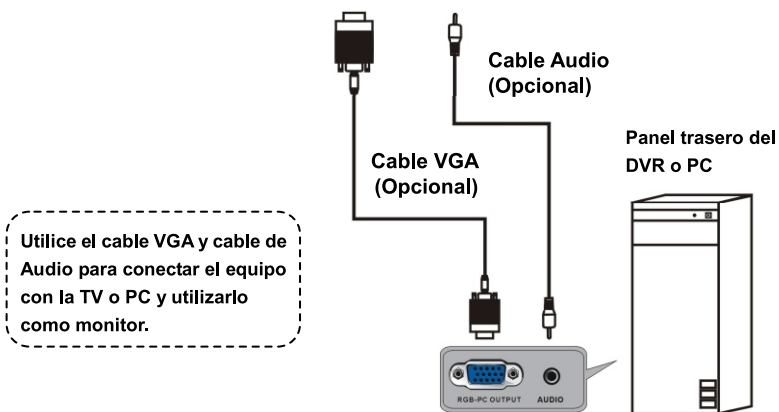
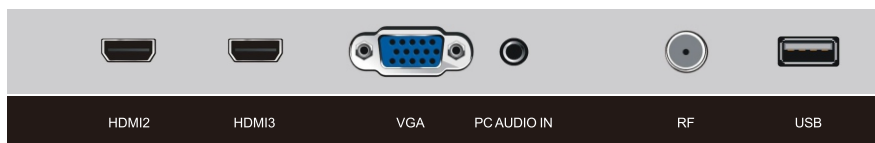

## CONEXIÓN DE SALIDA OPTICAL

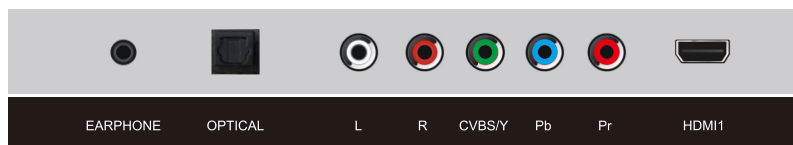

Utilice el cable óptico para conectar la unidad con un amplificador u otros dispositivos de decodificación de audio para salida de señal de audio óptico .

## CONEXIÓN AUDÍFONOS

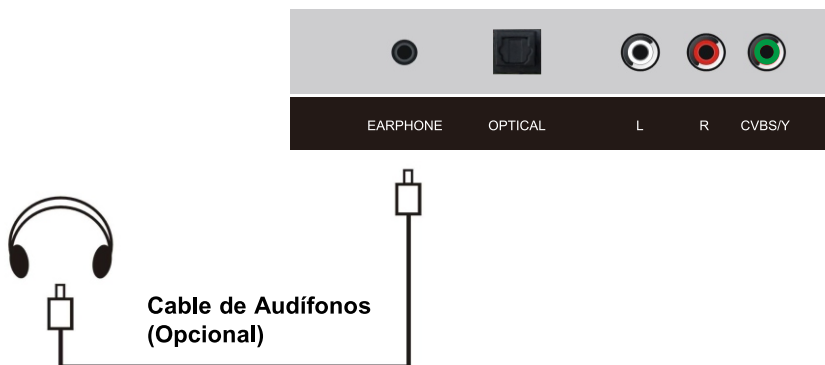

## CONECTAR UN DISPOSITIVO DE MEMORIA USB (TV)

Inserte un dispositivo de memoria USB en la ranura para USB para reproducir archivos de música o fotos.



## ASISTENTE DE CONFIGURACIÓN



### Asistente de Configuración

Puede seleccionar entre la señal de TV y la señal de entrada de otros equipos conectados a la TV.

Conecte un cable de RF de la entrada de TV denominada "RF-In" y a la toma de Antena de TV.

Seleccionar el Idioma

Pulse los botones ◀/▶ para seleccionar el idioma a ser usado para los menús y los mensajes.

Pulse los botones ▲/▼ para seleccionar, vaya al paso siguiente y pulse el botón OK/▶ para determinar.



Seleccionar el Tiempo

Pulse los botones ▲/▼ para seleccionar la zona horaria, el horario de ahorro de luz y el formato de fecha/hora que desea.

Pulse los botones ◀/▶ en el control remoto para ajustar.

Pulse los botones ▲/▼ en el control remoto para seleccionar, vaya al paso siguiente y pulse el botón OK/▶ para determinar.

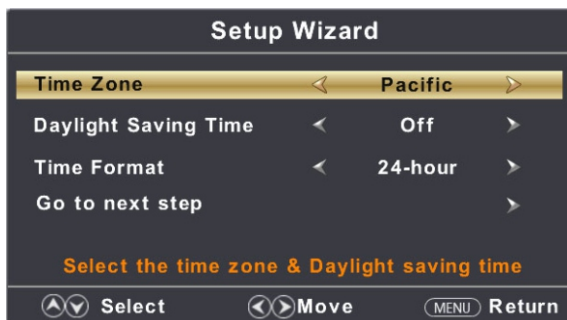

Seleccionar el Tiempo

Pulse los botones ◀/▶ para seleccionar el tipo de antena.

Pulse los botones ▲/▼ para seleccionar, vaya al paso siguiente y pulse el botón OK/▶ para activar el escaneo automático.

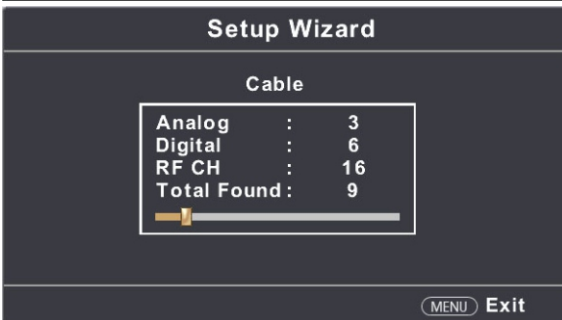

## SELECCIÓN DE FUENTE DE ENTRADA

Si tiene su televisor conectado con un decodificador de cable o receptor de satélite o cualquier otra fuente de entrada de video, no necesita ejecutar una búsqueda de canales, siga el procedimiento a continuación;

1. Encienda el televisor y presione el botón "FUENTE" en el control remoto del televisor.
2. Presione el botón de navegación ARRIBA / ABAJO en el control remoto del televisor para seleccionar la fuente de entrada AV o HDMI y presione el botón OK para ingresarlo.



Presione el botón **SOURCE** para visualizar la lista de fuentes de entrada.  
 Presione el botón **▼ / ▲** para seleccionar la fuente de entrada que desea.  
 Presione el botón **OK** para ingresar la fuente de entrada.  
 Presione el botón **EXIT** para salir.

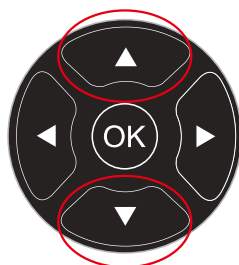

## Menú Principal

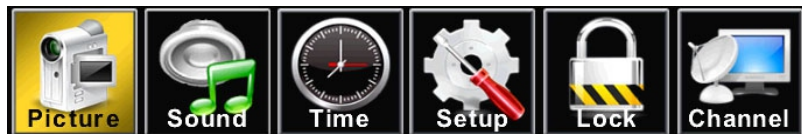

Pulse **MENU** para mostrar el menú principal o regresar al menú anterior o cerrar el menú principal.  
 Pulse **◀/▶** para destacar el icono de menú deseado, y pulse **OK** para seleccionar.



## OPERACIÓN DE MENÚ

### MENU DE IMAGEN

Le permite realizar ajustes en la configuración de imagen. (Seleccione las fuentes de TV, por ejemplo) Personalización de Ajustes de IMAGEN

Seleccione la fuente de TV por ejemplo. (Pulse el botón FUENTE para seleccionar el modo de TV)

1. Pulse el botón ENCENDIDO para encender la TV LED.

2. Pulse el botón MENU en el control remoto para mostrar el menú Principal, y use los botones ◀/▶ para seleccionar la IMAGEN.

3. Use los botones ▲/▼ para destacar una opción de IMAGEN individual, use los botones ◀/▶ para cambiar los ajustes, y pulse el botón MENU para salir del menú.



El menú de IMAGEN incluye las siguientes opciones:

**Modo de Imagen:** Ciclo entre los modos de visualización de imagen: Estándar, Dinámico, Suave, Usuario, Ahorro de Energía.

**Brillo:** Controla el brillo general de la imagen.

**Contraste:** Controla la diferencia entre las regiones brillantes y oscuras de la imagen.

**Color:** Controla el color.

**Tinta:** Controla la tinta.

**Nitidez:** Aumente esta configuración para ver bordes nítidos en la imagen; disminúyala para bordes suaves.

**Temp. de Color:** Ciclos entre los modos de color: Normal, Frío, Cálido

**Ajustes Avanzados:** Ajuste las funciones avanzadas de vídeo para afinar la imagen.

Pulse el botón ▶ para entrar en el sub-menú.



**Relación de Aspecto:**

Le permite usar los botones ◀/▶ para seleccionar: Normal, Ancho, Zoom, Cine.

**Reducción de Ruido:**

Le permite usar los botones ◀/▶ para seleccionar: Desactivado, Bajo, Medio, Alto, y Automático.

**Contraste Dinámico:**

Le permite usar los botones ◀/▶ para seleccionar: Desactivado, Activado.

**Modo de HDMI :**

Le permite usar los botones ◀/▶ para seleccionar: Video, Gráfico.

## MENÚ DE SONIDO

Seleccione la fuente de TV por ejemplo. (Pulse el botón FUENTE para seleccionar el modo de TV)

1.Pulse el botón ENCENDIDO para encender la TV LED.

2.Pulse el botón MENU en el control remoto para mostrar el menú Principal, y use los botones ◀/▶ para seleccionar la AUDIO.

3.Use los botones ▲/▼ para destacar una opción de AUDIO individual, use los botones ◀/▶ para cambiar los ajustes, y pulse el botón MENU para salir del menú.



El menú de AUDIO incluye las siguientes opciones:

**Modo de Sonido:** Le permite seleccionar entre: Estándar, Música, Película, Deportes y Usuario.

**Tono bajo:** Controla la intensidad relativa de los sonidos de tono bajo.

**Tono alto:** Controla la intensidad relativa de los sonidos de tono alto.

**Balance:** Para ajustar el balance de la pista de sonido izquierda y derecha, o desactivar el volumen de la misma.

**MTS:** Pulse los botones ◀/▶ para seleccionar: Mono, Estéreo, y SAP.

**Idioma de Audio :** Pulse los botones ◀/▶ para seleccionar: Inglés, Francés, y Español.

**Salida de Audio Digital :** Pulse los botones ◀/▶ para seleccionar: PCM, en Crudo, Desactivado.

**Surround Sound:** Le permite usar los botones ◀/▶ para seleccionar: Desactivado, Activado.

**AVL:** Le permite usar los botones ◀/▶ para seleccionar: Desactivado, Activado.

## MENÚ DE TIEMPO

Seleccione la fuente de TV por ejemplo. (Pulse el botón FUENTE para seleccionar el modo de TV)

1. Pulse el botón ENCENDIDO para encender la TV LED.
2. Pulse el botón MENU en el control remoto para mostrar el menú Principal, y use los botones ◀/▶ para seleccionar el TEMPORIZADOR.
3. Use los botones ▲/▼ para destacar una opción de TEMPORIZADOR individual, use los botones ◀/▶ para cambiar los ajustes, y pulse el botón MENU para salir del menú.



El menú de TEMPORIZADOR incluye las siguientes opciones:

**Temporizador de Reposo:** Le permite configurar el temporizador de reposo entre: 5min, 10min, 15min, 30min, 60min, 90min, 120min, 180min, 240min y desactivado.

**Zona Horaria:** Le permite configurar el temporizador de reposo entre: Oriental, Central, Montaña, Pacífico, Alaska, Hawai, Samoa, Terranova, y Atlántico.

**Horario de Ahorro de Luz:** Le permite encender o apagar el horario de ahorro de luz.

**Formato de Fecha/Hora:** Le permite usar los botones ◀/▶ para seleccionar: 12-hora, 24-hora.

**Reloj Automático:** Le permite usar los botones ◀/▶ para seleccionar: Desactivado, Activado.

**Reloj:** Configura el Reloj Interno. (En el modo de TV)

## MENÚ DE CONFIGURACIÓN

Seleccione la fuente de TV por ejemplo. (Pulse el botón FUENTE para seleccionar el modo de TV)

1. Pulse el botón ENCENDIDO para encender la TV LED.
2. Pulse el botón MENU en el control remoto para mostrar el menú Principal, y use los botones ◀/▶ para seleccionar la CONFIGURACIÓN.
3. Use los botones ▲/▼ para destacar una opción de CONFIGURACIÓN individual, use los botones ◀/▶ para cambiar los ajustes, y pulse el botón MENU para salir.



El menú de CONFIGURACIÓN incluye las siguientes opciones:

**Idioma de Menú:** Le permite seleccionar el idioma de menú entre: Inglés, Francés y Español.

**Transparente:** Le permite usar los botones ◀/▶ para seleccionar: 0%, 25%, 50%, 75%.

**OSD Fuera de Tiempo:** Le permite usar los botones ◀/▶ para seleccionar: 5Sec., 15Sec., 30Sec., 45Sec., 60Sec..

**Subtítulos:** Use el botón ▼ para destacar el elemento Subtítulos y, a continuación, pulse el botón ▶ para entrar en el siguiente menú.

**Sobredesviación:** Le permite usar los botones ◀/▶ para seleccionar: Desactivado, Activado.

**Rótulo de Entrada :** Use el botón ▼ para destacar el elemento de Rótulo de Entrada y, a continuación, pulse el botón ▶ para entrar en el siguiente menú.

**Otros Ajustes:** Use el botón ▼ para destacar el elemento de Otros Ajustes y, a continuación, pulse el botón ▶ para entrar en el siguiente menú.

**Restaurar el Valor Predeterminado:** Restaura todos los ajustes en el menú de CONFIGURACIÓN al valor predeterminado de fábrica.

**Setup Wizard:** Establecer la primera instalación de tiempo.

**CEC:** Presione el botón ◀/▶ para seleccionar CEC, luego presione el botón OK para ingresar al submenú.

**Voice Guidance:** Ajuste el control de guía de voz automático. Presione el botón ◀/▶ para seleccionar (Activar / Desactivar).

**Video Description:** Cambie del audio principal al flujo de audio secundario que contiene la descripción del video y viceversa. Presione el botón ◀/▶ para seleccionar (Activar / Desactivar).

## MENÚ DE BLOQUEO

Seleccione la fuente de TV por ejemplo. (Pulse el botón FUENTE para seleccionar el modo de TV)

1.Pulse el botón ENCENDIDO para encender la TV LED.

2.Pulse el botón MENU en el control remoto para mostrar el menú Principal, y use los botones ◀/▶ para seleccionar el BLOQUEO.

3.Use el botón ▼ para destacar el elemento de "Entrar la Contraseña", use las teclas numéricas para introducir la contraseña de 4 dígitos. Después de hacerlo, la pantalla mostrará el sub-menú. Tras los ajustes, pulse el botón MENU para salir.

NOTA: La contraseña de fábrica es 0000.



El menú de BLOQUEO incluye las siguientes opciones:

**Cambiar la Contraseña:** Use el botón ▼ para seleccionar el elemento de "Cambiar la Contraseña" y, a continuación, pulse el botón ▶ para entrar en el siguiente menú. Introduzca la nueva contraseña de 4 dígitos y vuelva a introducirla para confirmar.

**Bloqueo de Sistema:** Le permite encender o apagar el bloqueo de sistema.

Si apaga el bloqueo de sistema, entonces será incapaz de usar los siguientes elementos (EE.UU., Canadá, Ajuste de RRT y Restablecer RRT).

**Clasificaciones de EE.UU:** Restringe los programas de cine y TV por las Clasificaciones de EE.UU. Sólo está disponible cuando el "Bloqueo de Sistema" está "activado". Pulse el botón ► para entrar. Para el EE.UU, el ajuste de clasificaciones incluye las siguientes opciones: TV, MPAA.

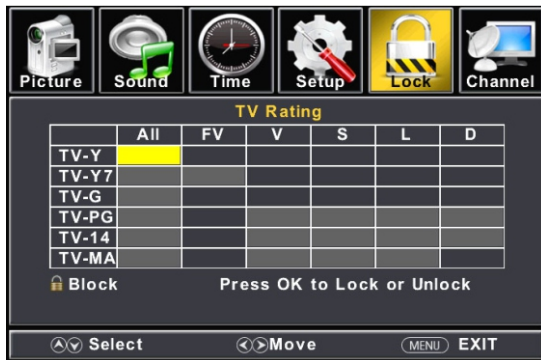

## TV

La clasificaciones de TV comprende de dos aspectos: sobre la base de edad y de contenido.

TV-Y: Público general

TV-Y7: Vigilancia de los padres recomendada

TV-G: Fuerte advertencia para los padres

TV-PG: Restringido

TV-14: No se permite nadie de 17 años o menor de edad

TV-MA: Sólo público adulto

### \*Nota:

Las clasificaciones de contenido aumentarán dependiendo del nivel de las clasificaciones sobre la base de edad.

Por ejemplo, un programa con la clasificación de TV-PG V (violencia) podría contener violencia moderada. Mientras que la clasificación de TV-14 V (violencia) podría contener violencia intensa. Así que el bloqueo de la opción de un nivel más alto resultará automáticamente en el bloqueo de las opciones con el nivel más sensible.

## MPAA

Este sistema defina el control de clasificaciones, el cual proviene de las normas de MPAA.

G: Público general. Todas las edades.

PG: Vigilancia de los padres recomendada. Algún material podría ser inadecuado para los niños.

PG-13: Fuerte advertencia para los padres. Algún material podría ser inapropiado para los niños menores de 13 años.

R: Restringido. Los niños menores de 17 años deben estar acompañados por sus padres o por un tutor adulto.

NC-17: No se permite nadie de 17 años o menor de edad

X: Sólo público adulto.

OFF: Bnm,AQQSDF

**Ajustes de Canadá:** Restringe los programas de cine y TV por las Clasificaciones de EE.UU. Sólo está disponible cuando el "Bloqueo de Sistema" está "activado". Pulse el botón ► para entrar.

**Ajustes de RRT:** Muestra una tabla de clasificaciones de V-chip avanzada para los canales digitales. El elemento está disponible sólo Cuando la corriente actual cuenta con los datos de clasificaciones descargables.

**Restablecer el RRT:** Le permite restablecer los ajustes de RRT.

## MENÚ DEL CANAL

Seleccione la fuente de TV por ejemplo. (Pulse el botón FUENTE para seleccionar el modo de TV)

1. Pulse el botón ENCENDIDO para encender la TV LED.

2. Pulse el botón MENU en el control remoto para mostrar el menú Principal, y use los botones ◀/▶ para seleccionar el CANAL.

3. Use los botones ▲/▼ para destacar una opción de CANAL individual, use los botones ◀/▶ para cambiar los ajustes, y pulse el botón MENU para salir.



El menú de CANAL incluye las siguientes opciones:

**Aire/Cable:** Le permite seleccionar la antena entre Aire y Cable.

Si selecciona el "Cable", será incapaz de usar los siguientes elementos (Favorito, Mostrar/Ocultar, NO. Canal, Rótulo de Canal y Señal de DTV).

**Escaneo Automático:** Use el botón ▼ para destacar el elemento "Escaneo Automático" y, a continuación, pulse el botón ▶ para entrar en el siguiente menú.

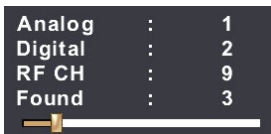
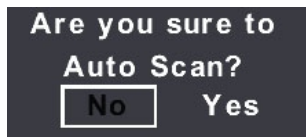

**Favorito:** Le permite añadir estos canales que desea como favoritos. Use los botones ▲/▼ para destacar el elemento "Favorito".

**Lista de Canal :** Muestra su lista de programas.

**Mostrar/Ocultar:** Le permite mostrar o ocultar los canales.

Use los botones ▲/▼ para destacar el elemento "Mostrar/Ocultar" y, a continuación, pulse el botón ▶ para entrar en el siguiente menú.





Use los botones ▲/▼ para destacar el elemento deseado y, a continuación, pulse el botón ACEPTAR para mostrar u ocultar el canal destacado.

**No. Canal:** Muestra el número de canal actual.

**Rótulo de Canal:** Muestra el rótulo de canal actual.



## OPERACIÓN DE MEDIOS

Nota: Antes de operar el menú de Medios, Conecte un dispositivo USB y, a continuación, pulse el botón ENTRADA para establecer la fuente de entrada al USB.

Pulse el botón ENTRADA en el control remoto.

Use los botones ▲/▼ para seleccionar el USB en el menú de fuente.

Pulse el botón ► para seleccionar.



Medios	Archivo Ext.	Descifrador	Notas
MÚSICA	.MP3	MPEG1 Audio LAYER III (Not corresponding MP3 Pro)	Sampling Frequency [KHz] : 32/ 44.1/ 48 Bit Rate [kbit/s]: 32/40/48/56/64/80/96/112/128/ 160/192/224/256/320/VBR
FOTO	.JPG/.JPEG	Progressive JPEG	Resolución máxima: 1024×768
		Baseline JPEG	Resolución máxima: 8192×8192

Pulse el botón ◀/▶ para seleccionar la opción que desea ajustar en el menú principal de Medios y, a continuación, pulse el botón Aceptar para entrar.

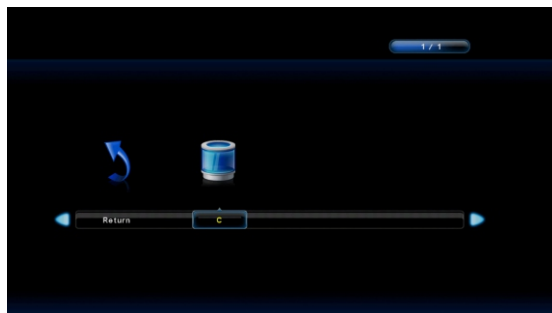

**FOTO**

Pulse el botón ◀/▶ para seleccionar FOTO en el menú principal y, a continuación, pulse el botón Aceptar para entrar.

Pulse el botón MENU para regresar al menú anterior y el botón salir para salir del menú.

Pulse el botón ◀/▶ para seleccionar el disco duro que desea ver y, a continuación, pulse el botón Aceptar para entrar.

Pulse el botón ◀/▶ para seleccionar la opción de regreso para volver al menú anterior.



Pulse el botón ◀/▶ para seleccionar el archivo que desea ver en el menú de selección de archivos. Luego pulse el botón MEDIOS para mostrar las imágenes.

Cuando destaca la opción que selecciona, la información de archivo aparecerá a la derecha y las imágenes serán previsualizadas en el centro.

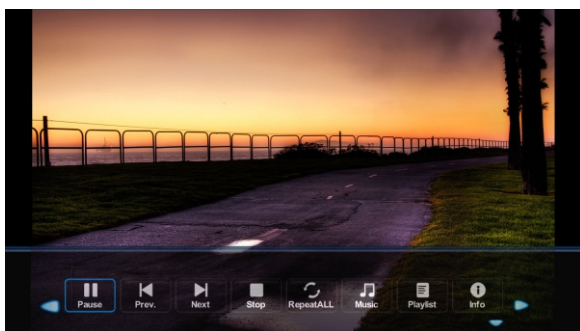

Pulse el botón ◀/▶ para seleccionar la carpeta de archivos que desea buscar en el menú de selección de archivos.

Luego pulse el botón rojo o Aceptar en su control remoto para entrar en el sub-menú.

Pulse el botón ◀/▶ para seleccionar el archivo que desea eliminar en el menú de selección de archivos y, a continuación, pulse el botón en su control remoto y pulse el botón Aceptar para eliminar los archivos.

## MÚSICA

Pulse el botón ◀▶ para seleccionar MÚSICA en el menú principal y, a continuación, pulse el botón Aceptar para entrar.

Pulse el botón ◀▶ para seleccionar el disco duro que desea ver y, a continuación, pulse el botón Aceptar para entrar.

Pulse el botón ◀▶ para seleccionar la opción de regreso para volver al menú anterior.



Pulse el botón ◀▶ para seleccionar el archivo que desea ver en el menú de selección de archivos. Luego pulse el botón Aceptar para añadir el archivo a la lista de reproducción, pulse el botón MEDIOS para mostrar y operar los detalles de archivo.

Cuando destaca la opción que selecciona, la información de archivo aparecerá a la derecha.

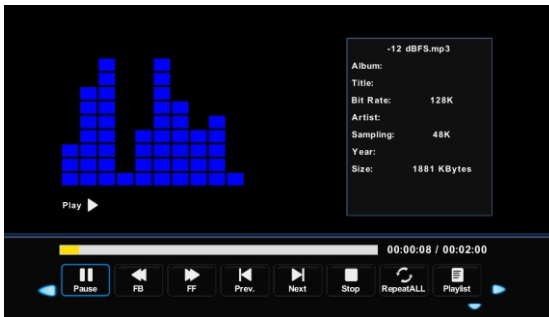

Pulse el botón ◀▶ para seleccionar el menú en la parte inferior que desea ejecutar y, a continuación, pulse el botón Aceptar para operar.

Pulse el botón Menu para volver al menú anterior y el botón salir para salir del menú entero.

Pulse el botón ▼ para ocultar el menú en la parte inferior.

**ESPECIFICACIONES**

Dispositivo de demostración	32" LED TV	
Resolución	1366x768	
Tamaño de píxel	0.3(H)x0.3(V)mm	
Luminancia	200cd/m <sup>2</sup>	
Contraste	1000:1	
Relación de aspecto	16:9	
Tiempo de respuesta	8ms	
Ángulo de visión	178°/178°	
Rango visible	697.685(H)x392.256(V)mm	
Toda la vida	30,000 Hrs	
Formato de señal Soportado	PC-RGB	Up to 1366x768@60Hz
	HDMI	Max. 1080P
Fuente de alimentación	AC IN 100-240V 50/60Hz	
El consumo de energía	60W	
Temperatura de operación	-5C° to 45C°	
Medición con soporte	732(W)*195.6(D)*472.6(H)mm	
Medición sin soporte	732(W)*87(D)*441(H)mm	
Peso bruto	Approx. 4.5 KG	
Peso neto	Approx. 3.6 KG	

Las especificaciones están sujetas a cambios sin previo aviso.

## SOLUCIÓN DE PROBLEMAS

Realice estas operaciones simples antes de llamar al servicio de atención al cliente. Estas sugerencias pueden ahorrarle tiempo y dinero ya que cualquier cargo por la instalación y ajustes del receptor de los controles del cliente no están cubiertos por la garantía.

Síntomas	Elementos que debe inspeccionar y acciones a realizar
“Fantasma” o doble imagen	<ul style="list-style-type: none"> <li>• Esto puede ser ocasionado por obstrucción de la antena debido a la presencia de edificios altos o colinas. Usar una antena direccional alta podría mejorar la imagen.</li> </ul>
No enciende	<ul style="list-style-type: none"> <li>• Compruebe que está conectado el cable de alimentación de CA del TV en la toma de corriente.</li> <li>• Desconecte el TV, espere 60 segundos. Enseguida vuelva a insertarlo en la toma de corriente y encienda el TV nuevamente.</li> </ul>
No hay imágenes	<ul style="list-style-type: none"> <li>• Compruebe las conexiones de la antena en la parte posterior del TV para ver si está conectadas correctamente en el TV.</li> <li>• Posible problema de la emisora. Intente visualizar otro canal.</li> <li>• Ajuste el contraste y brillo.</li> <li>• Compruebe el control de los subtítulos. Algunos modos de TEXTO podrían bloquear la pantalla.</li> </ul>
Buena calidad de imagen pero sin sonido	<ul style="list-style-type: none"> <li>• Incremente el nivel de volumen presionando el botón <b>VOL+</b> en el mando a distancia o en el panel de control lateral del TV.</li> <li>• Pulse el botón <b>MUTE</b> (Silenciar) en el mando a distancia para asegurarse de que está desactivada la función de silencio.</li> </ul>
Calidad de sonido pero poco color	<ul style="list-style-type: none"> <li>• Ajuste el contraste, color y el brillo.</li> </ul>
Mala calidad de imagen	<ul style="list-style-type: none"> <li>• La mala calidad de imagen puede ocurrir cuando está conectada una cámara S-VHS activada o vídeo cámara en su TV y otros dispositivos periféricos al mismo tiempo. Apague los dispositivos periféricos.</li> </ul>
Copos de nieve y ruido en la imagen	<ul style="list-style-type: none"> <li>• Compruebe la conexión de la antena.</li> </ul>
Línea punteada horizontal	<ul style="list-style-type: none"> <li>• Esto podría ser ocasionado por interferencia eléctrica (por ejemplo, secadora de cabello, luces de neón cercanas, etc). Apague el equipo.</li> </ul>
La televisión no responde al mando a distancia.	<ul style="list-style-type: none"> <li>• Compruebe que las baterías tengan energía. Cámbielas si es necesario.</li> <li>• Limpie la lente del sensor de mando a distancia en el TV.</li> <li>• Puede usar todavía los botones en la parte lateral de su TV.</li> </ul>
Píxeles (puntos) que siempre están oscuros o siempre iluminados.	<ul style="list-style-type: none"> <li>• Su TV está fabricado a precisión usando tecnología de alto nivel. Sin embargo, algunos píxeles podrían no visualizarse correctamente. Estos tipos de ocurrencias son inherentes a este tipo de producto y no constituyen un producto defectuoso.</li> </ul>

### Warranty

Supersonic Inc. ("Supersonic") warrants this product to the original purchaser ONLY, to be free from defects in materials and workmanship under normal use, for ninety (90) DAYS from the date of original purchase.

Proof of purchase (receipt) required.

Please visit <http://www.supersonicinc.com/warranty> for additional information.